

SCHOCK

SPÜLEN & ARMATUREN
2021



SINK GREEN ■■■■



„Keiner kann sich aus dieser Welt ausklinken – es ist der uns (...) zugewiesene blaue Planet, ob wir es wollen oder nicht.“

Friedrich Schöck, 1995

“All Days For Future”

Ralf Boberg, 2020



SINK GREEN



UNSER WEG IN EINE ZUKUNFT MIT ZUKUNFT



SINK GREEN ist unser Weg in eine nachhaltige Zukunft und umfasst die stetige Optimierung unserer Prozesse auf allen Ebenen. Von der Regionalität des natürlichen Quarzsands über kurze Lieferketten und der sorgfältigen Auswahl unserer Lieferanten bis zu innovativen Projekten zum Wohl unserer MitarbeiterInnen.

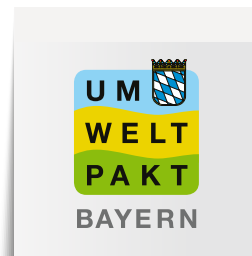

Wichtige Strecken des Weges haben wir schon zurückgelegt - so etwa die Halbierung unseres Wasserverbrauchs oder unser ambitioniertes Energiemanagementsystem, das gemäß ISO 50001 zertifiziert ist.

Aber wir bleiben nicht stehen. Die nächste Etappe ist unsere **Komplettumstellung auf deutschen Ökostrom aus Wasserkraft** ab dem 1. Januar 2021. Und weitere Schritte sind bereits in Planung.

SINK GREEN ist unser Weg und unser Ziel - sowie der Antrieb für innovative Technologien und Weltneuheiten, wie die CRISTADUR® Green Line.

Sie möchten genauer wissen, was uns nachhaltig beschäftigt? Dann schauen Sie doch mal auf sinkgreen.de vorbei.



SCHOCK

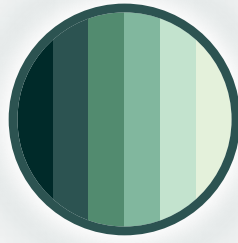

ECHT NACHHALTIG ECHT PREMIUM

DIE NEUE CRISTADUR® GREEN LINE



Technologie-
Patente in
Anmeldung

Eine ressourcenschonende Herstellung in Deutschland, der natürliche Quarzsand aus Bayern oder eine Rohstoffeffizienz von 90% - alle unsere Quarzkomposit-Spülen werden bereits heute im Einklang mit Natur und Umwelt gefertigt.

Zudem haben wir mit der Entwicklung der CRISTADUR® Green Line nun erstmals eine Spülenmaterialität entwickelt, die sich zu **>99% aus natürlichen, nachwachsenden oder recycelten Rohstoffen zusammensetzt**. Wie alle SCHOCK Spülen, bestehen auch die CRISTADUR® Green Line-Modelle bis zu 75% aus Quarzsand, der um natürliche Farbadditive und Bindemittel aus wiederverwendeten oder nachwachsenden Komponenten ergänzt wird.

Das Ergebnis: **die nachhaltigste Quarzkomposit-Spüle von SCHOCK** mit den gewohnten Qualitätsmerkmalen von CRISTADUR® und überraschend intensiven Farben.

In Zukunft und für die Zukunft möchten wir alle Neuheiten in diese nachhaltige Richtung optimieren, den ökologischen Fußabdruck des gesamten Spülensortiments noch weiter reduzieren und mit grünen Konzepten noch mehr Farbe in die Küche bringen.





MEHRWEG? MEHR WOW!



**CRISTADUR®
CLASSIC LINE**

**CRISTADUR®
GREEN LINE**

Steigerung Anteil natürlicher, nachwachsender oder recycelter Rohstoffe auf 100% im Produkt

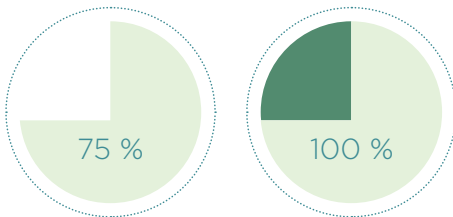

Steigerung des NRM* von rund 75% auf bis zu 82%

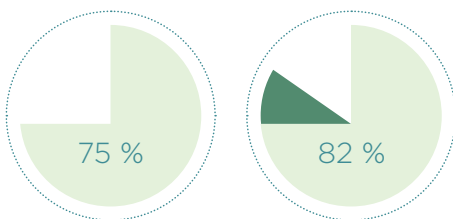

BCI** erreicht jetzt bis zu 30%

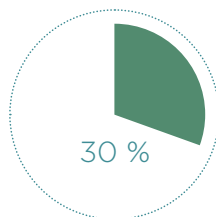

* Natural Raw Material Index (Anteil natürliche + nachwachsende Rohstoffe)

** Biobased Carbon Index (Anteil an nachwachsenden Komponenten im Bindemittel)

Mit unserem geschlossenen Recycling-Kreislauf

SINK GREEN bedeutet für uns Dinge zu Ende zu denken. So muss etwa auch die langlebigste und nachhaltigste SCHOCK Spüle irgendwann einmal ausgetauscht werden.

Hier kommt unsere neueste Recycling-Technologie ins Spiel, mit der Ihr CRISTADUR® Green Line Modell in UNSEREN geschlossenen Kreislauf zurückgeführt und von uns zu neuen Spülen verarbeitet wird. Schon heute können wir auf diese Weise Materialreste aus dem Produktionsprozess unserer Green Line Produkte nachhaltig wiederverwerten.

Wie das funktioniert, erklären wir auf sinkgreen.de

INDEX

SPÜLEN - CRISTADUR®

Grando M-100	S. 19
Greenwich N-100S.....	S. 20
Greenwich N-100.....	S. 21
Greenwich N-100L.....	S. 22
Greenwich N-100XL.....	S. 23
Greenwich N-150.....	S. 24
Greenwich N-200.....	S. 25
Horizont D-100S.....	S. 26
Horizont D-100.....	S. 27
Horizont D-150.....	S. 28
Horizont N-200.....	S. 29
Kallio M-175.....	S. 31
Kyoto D-100.....	S. 32
Kyoto D-150.....	S. 33
Lotus D-100.....	S. 34
Lotus C-150.....	S. 35
Mono D-100XS.....	S. 36
Mono D-100S.....	S. 37
Mono D-100.....	S. 38
Mono D-100L.....	S. 39
Mono D-150.....	S. 40
Mono N-100S.....	S. 41
Mono N-100.....	S. 42
Mono R-100.....	S. 43
Prepstation D-150.....	S. 45
Signus D-100.....	S. 47
Signus D-100L.....	S. 48
Signus D-150.....	S. 49
Signus D-200.....	S. 50
Signus C-150.....	S. 51
Tia D-100.....	S. 53
Tia D-100L.....	S. 54
Waterfall D-100.....	S. 56
Waterfall D-150.....	S. 57
Wembley D-100.....	S. 59
Wembley D-100L.....	S. 60
Wembley D-150.....	S. 61

SORTIMENT FLÄCHENBÜNDIGER SPÜLEN

Greenwich N-100.....	S. 66
Greenwich N-100L.....	S. 67
Mono D-100XS.....	S. 69
Mono D-100.....	S. 70
Mono D-100L.....	S. 71
Mono N-100S.....	S. 72
Mono N-100.....	S. 73
Prepstation D-150.....	S. 75
Signus D-100.....	S. 76
Signus D-100L.....	S. 77
Signus D-150.....	S. 78
Signus C-150.....	S. 79
Waterfall D-100.....	S. 80
Waterfall D-150.....	S. 81

SPÜLEN - CRISTALITE®

Epure D-100.....	S. 86
Epure D-100L.....	S. 87
Formhaus D-100S.....	S. 88
Formhaus D-100.....	S. 89
Formhaus D-100L.....	S. 90
Formhaus D-150L.....	S. 91
Genius C-150.....	S. 92
Manhattan D-100XS.....	S. 94
Manhattan D-100S.....	S. 95
Manhattan D-100.....	S. 96
Manhattan D-100LS.....	S. 97
Manhattan D-100L.....	S. 98
Manhattan R-100.....	S. 99
Nemo N-100S.....	S. 100
Nemo N-100.....	S. 101
Primus D-100.....	S. 102
Primus D-100L.....	S. 103
Primus D-150.....	S. 104
Typos D-100S.....	S. 105
Typos D-100.....	S. 106
Typos D-150S.....	S. 107

ARMATUREN IN CHROM & EDELSTAHL

Altos	S. 114
Altos S	S. 116
Altos W	S. 118
Conos	S. 120
Conos Pro	S. 123
Cosmo	S. 124
Daja	S. 126
Dion	S. 128
Epos	S. 130
Evinas	S. 132
Fonos	S. 135
Gota	S. 136
Hekate	S. 138
Karpo	S. 141
Kavus	S. 142
Keto	S. 144
Laios	S. 146
Laios W	S. 148
Maia	S. 151
Mera	S. 152
Metis	S. 154
Nimbus	S. 156
Papilio	S. 158
Piega	S. 160
Pila	S. 162
Resi	S. 164
Simi	S. 184
Sina	S. 185
Sono	S. 186
Tanos	S. 188
Vitus	S. 190

SONDERSEITEN

Scandi-Style Kallio.....	S. 30
Exzenterbedienungen.....	S. 46
Food-Prep-Assistent Tia	S. 52
Abgestimmte Sichtteile	S. 159
SC-Armaturen	S. 166
Flüsterperlator	S. 187
Filterwasserarmatur Vitus	S. 192

ARMATUREN IN FARBIGER AUSFÜHRUNG

Cosmo	S. 124
Daja	S. 126
Dion	S. 128
Epos	S. 130
Fonos	S. 135
Gota	S. 136
Hekate	S. 138
Kavus	S. 142
Laios	S. 146
Nimbus	S. 156
Papilio	S. 158
Piega	S. 160
Pila	S. 162
SC-90	S. 167
SC-200	S. 168
SC-300	S. 170
SC-510	S. 172
SC-510 ND	S. 174
SC-520	S. 176
SC-530	S. 178
SC-540	S. 180
SC-550	S. 183
Simi	S. 184
Sono	S. 186

SPÜLMITTELSPENDER

Amur	S. 195
Ladon	S. 196
Samo	S. 197

ZUBEHÖR

Schneidbretter	S. 199
Haltegitter und Träger	S. 200
Funktionsschalen	S. 201
Abtropfflächen.....	S. 202
Geschirrkörbe	S. 202
Sonstiges Zubehör	S. 203
Sichtteile.....	S. 204
Pflegemittel	S. 210

HI, I'M IGGY POP ...

... and I will tell the story of SINK GREEN



sinkgreen.de/iggy



Die Geschichte hinter SINK GREEN ist eine Geschichte von Handwerk und Punk, von Wurzeln und Innovation, von smarten Feldhamstern und ideenreichen Fischottern, von gefährdeten Tierarten und einem internationalen Star. Erzählt wird sie 2021 von Iggy Pop, dem großartigen „Godfather of Punk“, der mit seinem Engagement für Peta und Tierrechte perfekt zu unseren tierischen Helden passt.

Folgen Sie uns auf Facebook, Instagram und YouTube, um nichts von Iggy Pop und seinem bunten Green-Team zu verpassen!

NEUIGKEITEN

SPÜLEN 2021 NEU

Modelle

Kallio M-175	NEU CD
Tia D-100	NEU CD

Farben

Green Line Day	NEU CD
Green Line Night	NEU CD

SPÜLEN 2021 AUSLISTUNG

Modelle

Lotus D-150
Primus C-150

Farbe

Inspiration Line (Sage, Canyon, Sand)

ARMATUREN 2021 NEU

Modelle

Cosmo	NEU
Epos	NEU
Epos ND	NEU
Keto	NEU
Metis	NEU
SC-510 ND	NEU
Vitus	NEU

Farben

Green Line Day	NEU
Green Line Night	NEU

ARMATUREN 2021 AUSLISTUNG

Modelle

Leva
Napos
Napos ND
Neilos

Farbe

Inspiration Line (Sage, Canyon, Sand)
Golden Line bei Daja, Simi, Sono

SPÜLMITTELSPENDER 2021 NEU

Modelle

Samo	NEU
------	-----

Bitte beachten Sie beim optionalen Zubehör die neue Auswahl an Seifenspendern, wie z.B. den Samo

LIEFERBEDINGUNGN

Das Sortiment flächenbündiger Spülen ist innerhalb 2 - 3 Werktagen lieferbar.

Bei Bestellung einer Spüle mit LED Beleuchtung gilt eine Lieferzeit von 5 - 6 Werktagen.

Lieferzeit für Lagerware - soweit vorrätig - innerhalb von 1 - 2 Arbeitstagen (je nach Eingang der Bestellung).

Lieferzeit für größere Stückzahlen (Palettenware) auf Anfrage.

PRODUKT VORTEILE

SCHOCK Spülen bestehen überwiegend aus natürlichem Quarzsand. Die seidenmatte Oberfläche CRISTADUR® und die steinerne Oberfläche CRISTALITE® wurden speziell für die Anforderungen in der Küche entwickelt. Alltagsbelastungen gehen nahezu spurlos an den bewährten Materialtechnologien vorüber.

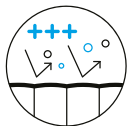

Abperl-Effekt

Der Schmutz perlt einfach ab

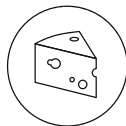

Geruchsneutral

Gibt keine Gerüche weiter

LGA 5421357



Hitzebeständig

Unempfindlich gegenüber Temperatureinwirkungen bis 180°C

DIN 13310

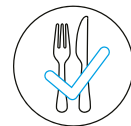

Lebensmittelecht

Absolut unbedenkliches Material

LGA 5631024



ProHygienic 21

Patentierter Oberflächenqualität von SCHOCK

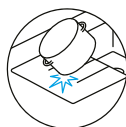

Stoßresistent

Material ist robust und widerstandsfähig

DIN EN438-2

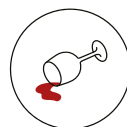

Farbresistent

Resistent gegen Lebensmittelflecken

LGA 1103

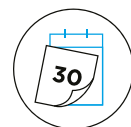

Langlebig

Sehr lange Haltbarkeit

DIN 13310



i BESTELLVORGANG

HILFREICHE INFORMATIONEN

In Abhängigkeit von Umsatz- und Bestellvolumen bieten wir unseren Kunden auch die Möglichkeit der EDI-Bestellung. Darüber hinaus können Nutzer der Planungsprogramme Carat und KPS direkt aus den Programmen per EDI-basierender Datenübertragung (E.com) bestellen. Vorteil: schnellstmögliche Erfassung des Auftrages und umgehende Auftragsbestätigung. Sprechen Sie uns dazu über unsere Außendienstmitarbeiter oder unsere IT-Abteilung (it@schock.de) an.

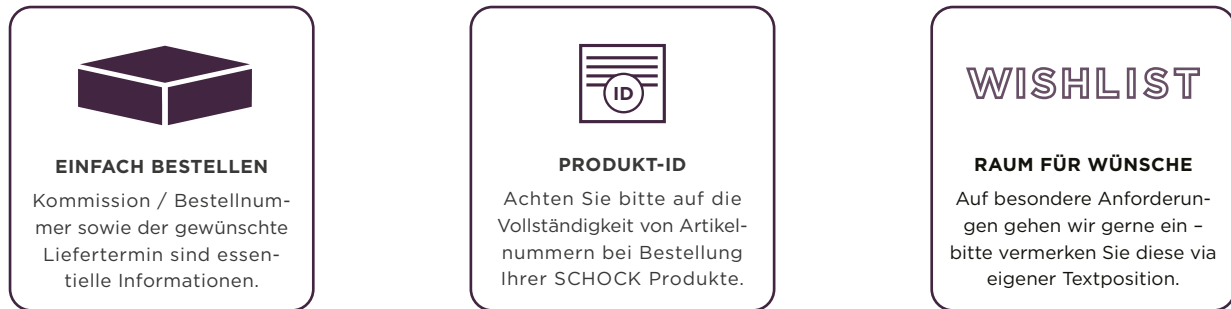

Die Artikelnummer beschreibt die vollständige Konfiguration einer SCHOCK Spüle.

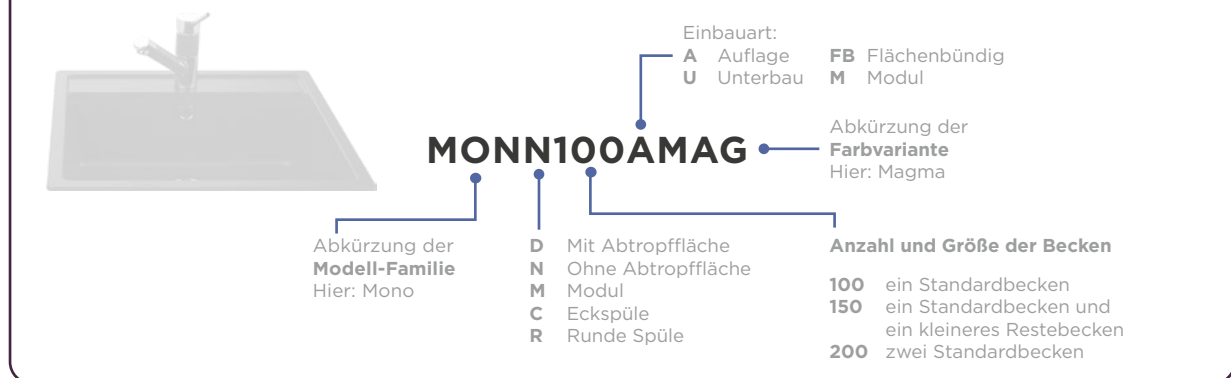

Die Artikelnummer beschreibt die vollständige Konfiguration einer SCHOCK Armatur.

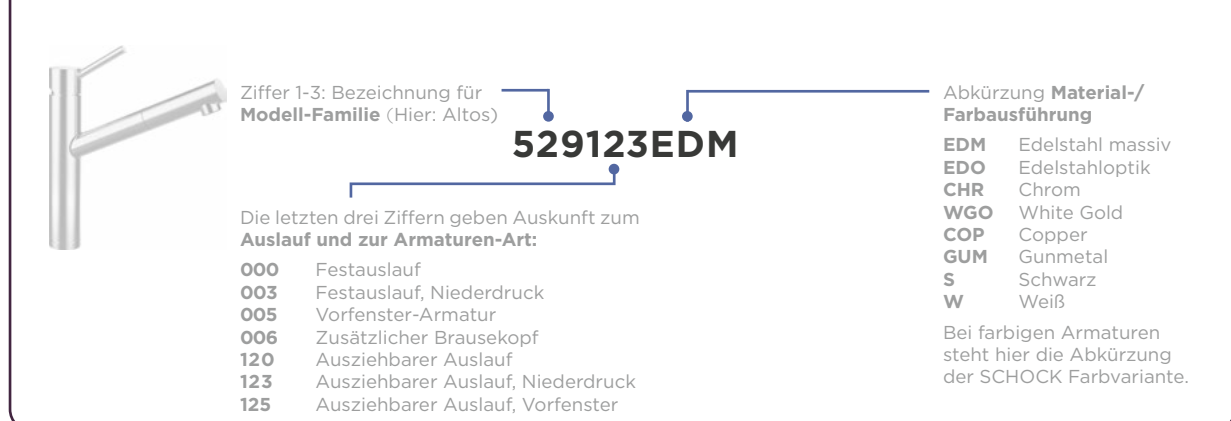

SCHRITT FÜR SCHRITT

HILFREICHE HINWEISE ZUM BESTELLVORGANG

1 SPÜLENMODELL WÄHLEN UND BEI DER AUSWAHL DIE MODELL-INFORMATIONEN BEACHTEN



! **MODELL-INFORMATION**
 Schrankbreite
 Beckeninnenmaße
 Ausschnittsmaße
 Einbauart

Wahlmöglichkeit - Unsere Spülenmodelle sind standardmäßig mit einer automatischen Ablaufgarnitur und Exzenterbedienung ausgestattet. Auf Wunsch kann auch eine Ablaufgarnitur mit manueller Betätigung geliefert werden. In diesem Fall bitten wir Sie, dies als eigene Bestell- bzw. Textposition in Ihrer Bestellung anzugeben.

2 GEWÜNSCHTE EINBAUART FESTLEGEN

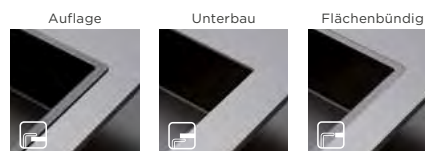

Individualität - Zur Abstimmung auf Material und Stärke der Arbeitsplatte sind die Varianten Auflage und Unterbau bei nahezu allen Spülenmodellen erhältlich. Für eine Auswahl an Modellen und Farben ist auch die flächenbündige Variante verfügbar. Bitte beachten Sie die technischen Informationen auf den Produktseiten.

3 FARBAUSWAHL TREFFEN



Vielfalt - Die Farbübersicht gibt Auskunft über die verschiedenen Auswahlmöglichkeiten für CRISTADUR® und CRISTALITE®. Auf den einzelnen Produktseiten finden Sie die Übersicht für das jeweilige Modell.

4 DIE PASSENDE ARMATUR ERGÄNZEN



Flexibilität - Festauslauf oder ausziehbare Variante gewünscht? Bitte bei der Bestellung entsprechende Artikelnummer angeben. Bei Bestellungen farbiger Armaturen, die nicht in der gleichen Farbe der Spüle eingehen, freuen wir uns über einen kurzen Hinweis, dass dies korrekt ist.

5 ZUSÄTZLICHE BESONDERHEITEN BEIFÜGEN

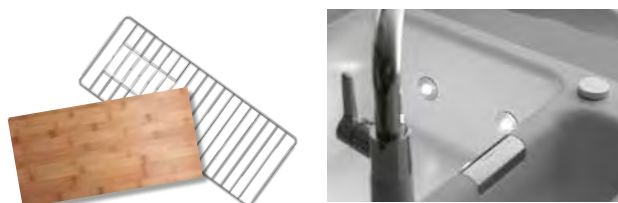

Multifunktional - Passendes Zubehör wie Funktionsschalen, Schneidbretter oder Indutherm, die patentierte, beheizbare Abtropffläche, sind für verschiedene Modelle verfügbar. Beachten Sie bitte die Unterscheidung zwischen inklusivem und optionalem Zubehör auf den Produktseiten.

Erleuchtet - Als technisches Highlight bieten wir LED-Beleuchtung für eine Vielzahl von Spülen. Um korrekte Vorbohrungen zu erhalten, geben Sie bitte die Beckenanordnung bei Bestellung an. Die entsprechende Artikelnummer finden Sie bei jedem Modell im Absatz optionales Zubehör.

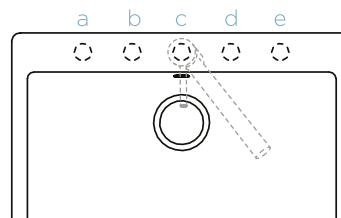

Hahnloch für Hahnloch - Für viele unserer Modelle bieten wir Ihnen die Möglichkeit, Armatur, Drehexzenter sowie Spülmittelspender individuell auf der Spüle anzuordnen. Um Ihren Wünschen entsprechen zu können, benötigen wir die korrekte Angabe für die Positionen der Lochbohrungen. Die jeweiligen Möglichkeiten pro Modell zeigen die technischen Zeichnungen.

Beispiel für Bestellangabe: 629004/b, 629004/e

6 ABGESTIMMTE SICHTTEILE



Ästhetisch - Werten Sie die CRISTADUR® Spülen optisch auf und stimmen Sie Ihre Sichtteile in Edelstahl, White Gold, Copper Gunmetal oder Puro auf die jeweilige Armatur ab. Sie finden die Artikelnummern in der Rubrik optionales Zubehör.

7 PFLEGEPRODUKTE ERGÄNZEN



Lupenrein - Speziell entwickelte Pflegeprodukte ergänzen die bestellte Ware und bieten die perfekte Reinigung und Pflege für alle SCHOCK Spülen.

PERFEKT VERBAUT EINBAUARTEN SPÜLEN

Spüle ist Spüle? Keinesfalls! Neben einer Auswahl an Farb- und Modellvarianten ermöglichen auch die unterschiedlichen Einbauarten eine Individualisierung des Spülbereichs. Erhältliche Varianten für die einzelnen Spülenmodelle entnehmen Sie bitte den Sortimentsübersichten oder den Produktseiten.

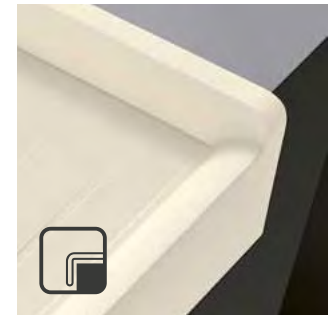

Aufliegender Einbau

Klassische Einbauart von oben für alle SCHOCK Spülenmodelle und alle Arbeitsplattenmaterialien

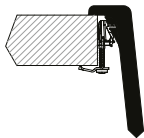

Unterbau

Trendbewusste Einbauvariante für einen Großteil der SCHOCK Spülenmodelle und entsprechende Arbeitsplattenmaterialien

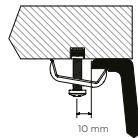

Flächenbündiger Einbau

Exklusiver, übergangsloser Einbau für ausgewählte CRISTADUR® Spülen und dafür geeignete Arbeitsplattenmaterialien

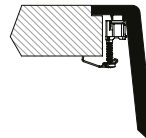

Modularer Einbau

Das für den Landhausstil typische Spülenmodul kann zwischen zwei Arbeitsplatten oder in eine entsprechende Ausklüpfung eingebaut werden. Überstand der Spüle individuell je nach Planung

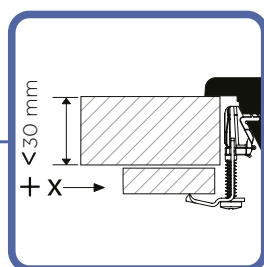
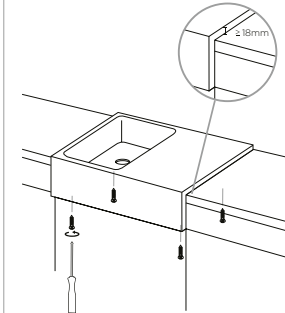

Empfohlene Mindestarbeitsplattenstärke:

Bitte beachten Sie, dass für die Montage mit Hilfe unserer Befestigungsklammern eine Plattenstärke von 30-40 mm empfohlen wird, um optimales Greifen sicherzustellen. Bei dünneren Arbeitsplatten ist eine entsprechende Aufdopplung notwendig.

UNTER DER LUPE ARMATURENDETAILS

Eine Armatur setzt sich aus einer Vielzahl an Komponenten zusammen. Die folgende Übersicht zeigt den jeweiligen Fachbegriff, greift Besonderheiten auf und gibt kurze Erklärungen.

HEBEL

Steuert Wasserstrahl, Druck und Temperatur

Auswahl an Modellen mit Hebel rechts, oben oder für beidseitigen (reversiblen) Einbau.

AUSLAUF

Festauslauf oder ausziehbare Variante

Erweiterung des Aktionsradius im Spülbereich und Unterstützung beim Befüllen von hohen Gefäßen durch ausziehbare Varianten

KARTUSCHE

Steuert Temperatur und Wassermenge

Wassersparfunktion: zusätzliches Bauteil in der Kartusche für Widerstand beim Öffnen des Hebels bis zur ausreichenden Durchflussmenge

Temperaturbegrenzer: Zusätzliches Objekt direkt an der Kartusche, durch das der Temperaturbereich individuell eingestellt werden kann und z. B. vor Verbrühungen schützt

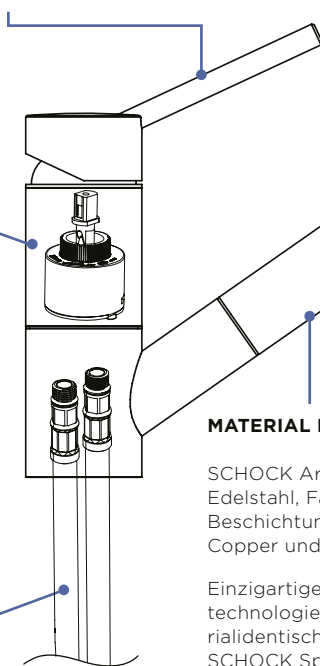

MATERIAL KÖRPER

SCHOCK Armaturen in Chrom, Edelstahl, Farb- oder den PVD-Beschichtungen White Gold, Copper und Gunmetal erhältlich

Einzigartige, patentierte Hülstechnologie zur farb- und materialidentischen Abstimmung mit SCHOCK Spülen

PERLATOR (STRAHLREGLER)

Düse am Auslauf der Armatur, verantwortlich für die austretende Strahlform

Regelmäßige Wartung (herausschrauben, entkalken und reinigen) erhöht die Lebenserwartung der Armatur



WASSERSTRAHL

Belüfteter Strahl: Vermischung von strömendem Wasser und Luft

Laminar-Strahl: hochwertiges kristallklares Strombild mit Hilfe des Flüsterperlators

Brausestrahl: Umschaltoption bei verschiedenen ausziehbaren Armaturen, intensive Reinigung auch bei niedriger Durchflussmenge

ANSCHLUSSSCHLÄUCHE

Zwei Anschlusschläuche für Kalt- und Warmwasser bei Hochdruck-Armaturen

Zusätzlicher Zulaufschlauch vom Eckventil als Verbindung zum Boiler bei Niederdruck-Armaturen

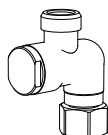

SF-FILTER

Grobpartikelfilter als optimaler Langzeitschutz für Kartusche und Perlator

Pro Eckventil ist ein SF-Filter notwendig, Einsatz des SF-100 ist Voraussetzung für eine Garantieverlängerung auf 5 Jahre

Installationserklärung: schock.de/sf-100



Belüfteter Strahl



Laminar-Strahl durch Flüsterperlator



Brausestrahl

Service-Videos Armaturen

Wir empfehlen die Montage unserer Produkte durch einen Fachmann. Service-Videos zur Installation und den Ersatzteilen finden Sie auf den Produktseiten unserer Homepage sowie unserem Youtube Kanal SCHOCK Germany.



CRISTADUR®

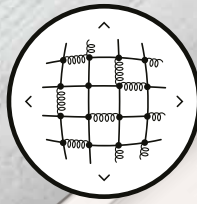

Verbesserte
Materialformel



Mit Kochend-Wasser-
Armaturen getestet



15 Jahre - Garantie*
Ein Küchenleben lang

Die Premium-Materialität besteht durch eine **patentierte, extrem feine Materialstruktur** und eine anmutig schimmernde Oberfläche, an der Schmutz einfach abperlt. Nicht nur der Look, sondern auch die Reinigungsfreundlichkeit sind also ein Luxus, der jeder Küche gut steht.

Neu in 2021 fügen wir der Premium-Materialität ein weiteres Upgrade hinzu: hinter der **CRISTADUR® Green Line** stehen unsere weltweit ersten Quarzkomposit-Spülen, die zu **> 99% aus natürlichen, nachwachsenden oder recycelten Rohstoffen** bestehen.



Abperl-Effekt



Seidige Ober-
flächenhaptik



Patentierte
Technologie



Weitere Patente
angemeldet



proHygienic 21

CRISTADUR®

Mit den intensiv leuchtenden Nuancen der Premium-Oberfläche bietet SCHOCK die Möglichkeit, die Spüle perfekt auf die Küchenarchitektur abzustimmen – ein farbiger Glanzpunkt für den Küchenbereich.

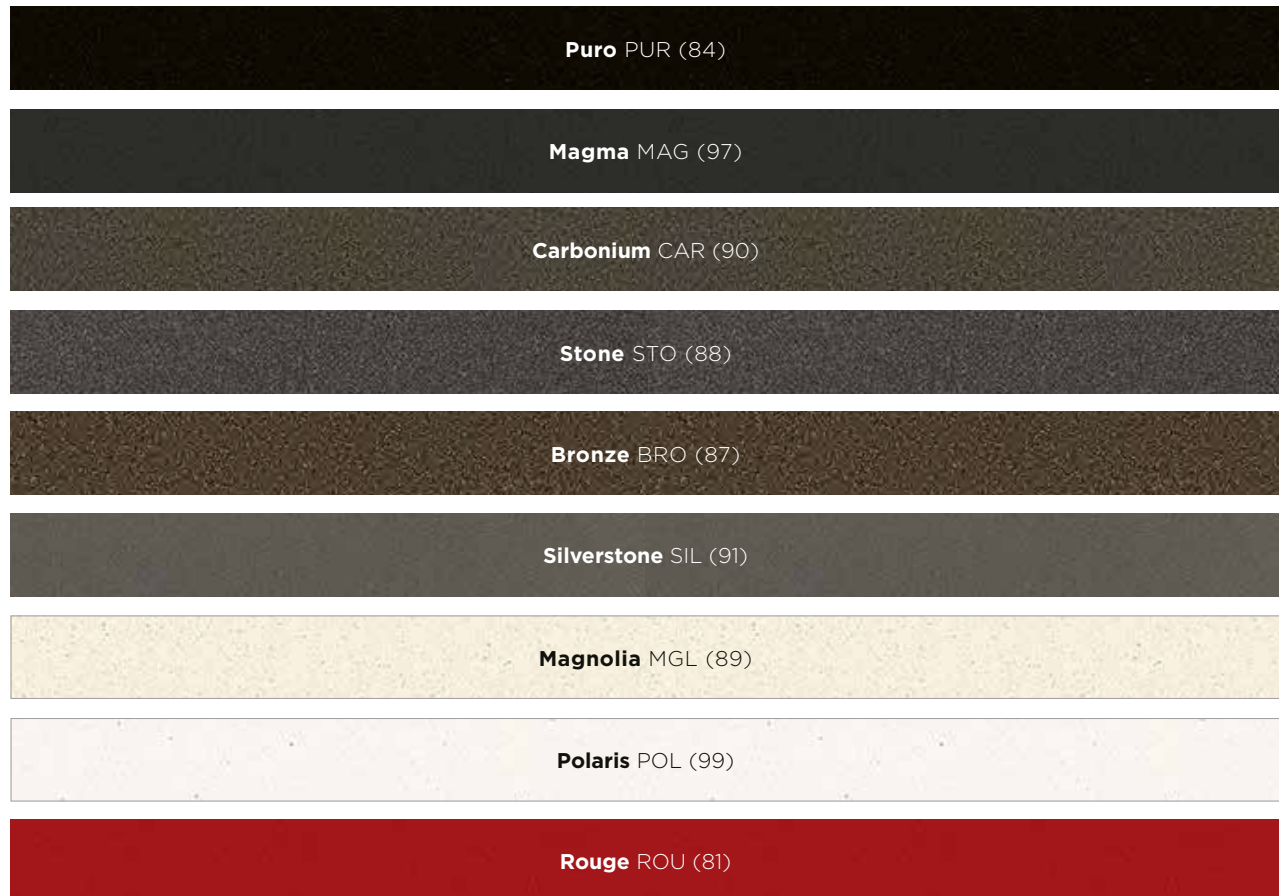

CRISTADUR® Green Line



Sie wünschen sich Farben, die im Herzen grün sind und optisch als pures Reinweiß oder intensives Graphit-Schwarz begeistern? Dann entdecken Sie unseren neuen CRISTADUR® Green Line Farben, der nachhaltigsten Quarzkomposit-Materialität von SCHOCK.

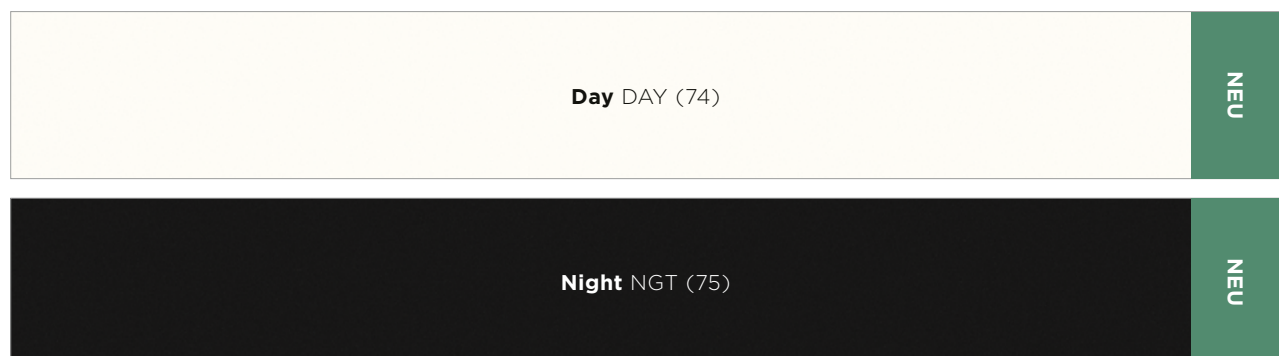

SORTIMENTSÜBERSICHT

CRISTADUR®

40

HORIZONT D-100S



Ⓐ
Ⓤ

HORIZONT D-100



Ⓐ
Ⓤ

45

GREENWICH N-100S



Ⓐ
Ⓤ

KYOTO D-100



Ⓐ

MONO D-100S



Ⓐ
Ⓤ

MONO R-100



Ⓐ
Ⓤ

SIGNUS D-100



Ⓐ
Ⓤ
FB

50

GREENWICH N-100



Ⓐ
Ⓤ
FB

LOTUS D-100



Ⓐ
Ⓤ

MONO D-100



Ⓐ
Ⓤ
FB

MONO N-100S



Ⓐ
Ⓤ
FB

TIA D-100



Ⓐ
Ⓤ

WATERFALL D-100



Ⓐ
Ⓤ
FB

WEMBLEY D-100



Ⓐ
Ⓤ

60

GREENWICH N-100L



Ⓐ
Ⓤ
FB

GREENWICH N-150



Ⓐ
Ⓤ

HORIZONT D-150



Ⓐ
Ⓤ

KYOTO D-150



Ⓐ

MONO D-100XS



Ⓐ
Ⓤ
FB

MONO D-100L



Ⓐ
Ⓤ
FB

NEU



MONO D-150



MONO N-100



PREPSTATION D-150*



SIGNUS D-100L



SIGNUS D-150

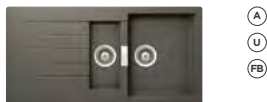

TIA D-100L



WATERFALL D-150



WEMBLEY D-100L



WEMBLEY D-150



GREENWICH N-100XL



GREENWICH N-200



LOTUS C-150



SIGNUS D-200



SIGNUS C-150



GRANDO M-100



HORIZONT N-200



KALLIO M-175



LOTUS C-150



SIGNUS C-150



Eckschrank

Ⓐ = Auflage Ⓤ = Unterbau Ⓕ = Flächenbündig Ⓜ = Modul ● = Green Line-Modell

*Einbau in zwei 60 cm-Unterschranke oder einen 120 cm-Unterschrank

Armatur
RESI (S. 164)

LANDHAUS- ATMOSPHERE

Die Grando M-100 integriert sich perfekt in die moderne Landhausküche. In Kombination mit der Armatur Resi entsteht ein Spülbereich für romantische, skandinavische oder rustikale Landhausstile. Das große Einzelbecken der Modulspüle wird durch ein kleines Ausgussbecken und eine Abtropffläche ergänzt – beste Voraussetzungen für die Vorbereitung von frischem Obst und Gemüse aus dem eigenen Garten oder vom Wochenmarkt.



reddot design award
product design 2013

Abgebildete Armatur: **SCHOCK Mera** (Seite 152)

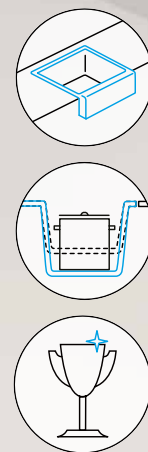

GRANDO M-100

CLASSIC LINE

- Magma
- Magnolia
- Polaris

MODUL

- GRAM100M MAG
- GRAM100M MGL
- GRAM100M POL

MODELL-INFORMATION

Schrankbreite: **90 cm**
Beckeninnenmaß: **425 × 399 × 185 mm**
Einbau: **Becken links**

Fertige Bohrung: **629004**

INKLUSIVES ZUBEHÖR

Diamantbohrer SB
Light **629095**



Ablaufgarnitur, Korb-
ventil, Exzenterbe-
dienung **629306PD**



TECHNISCHE INFORMATION

PDF/DXF: www.schock.de/GRAM100

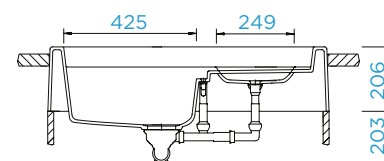
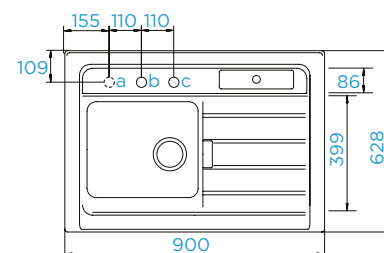

OPTIONALES ZUBEHÖR (Mehr Informationen auf Seite 198 - 210)

Comfopush, CHR	629891CHR
Comfopush, EDM	629891EDM
Wastecap	628152
LED Beckenposition links	629024/L
Ladon	629016CHR
Amur	629014CHR
Samo CHR	629169CHR
Samo EDO	629169EDM
Samo WGO	629169WGO
Samo COP	629169COP
Samo GUM	629169GUM
Samo PUR	629169S

Hinweis: Die Arbeitsplatte muss beim Einbau des Modells Grando M-100 auf beiden Seiten 5 mm länger sein, da die Spüle konisch ist. Die Lochbohrungen Position b und c sind bereits durchgebohrt. Position a ist optional.

Abgebildete Armatur: **SCHOCK Gota** (Seite 137)

GREENWICH N-100S

CLASSIC LINE

- Puro
- Magma
- Carbonium
- Stone
- Bronze
- Silverstone
- Magnolia
- Polaris

AUFLAGE

GREN100SA PUR
GREN100SA MAG
GREN100SA CAR
GREN100SA STO
GREN100SA BRO
GREN100SA SIL
GREN100SA MGL
GREN100SA POL

UNTERBAU

GREN100SU PUR
GREN100SU MAG
GREN100SU CAR
GREN100SU STO
GREN100SU BRO
GREN100SU SIL
GREN100SU MGL
GREN100SU POL

MODELL-INFORMATION

Schrankbreite: **45 cm**
Beckeninnenmaß: **350 × 400 × 200 mm**
Einbau: **vorgegeben**
Ausschnitt Auflage: **392 × 442 mm**
Ausschnitt Unterbau: **350 × 400 mm**

INKLUSIVES ZUBEHÖR

Ablaufgarnitur, Korbventil, Exzenterbedienung **629392PD**



OPTIONALES ZUBEHÖR (Mehr Informationen auf Seite 198 - 210)

Sichtteile in Edelstahl	629392EDM	Amur	629014CHR
Sichtteile in White Gold	629392WGO	Samo CHR	629169CHR
Sichtteile in Copper	629392COP	Samo EDO	629169EDM
Sichtteile in Gunmetal	629392GUM	Samo WGO	629169WGO
Sichtteile in Puro	629392PUR	Samo COP	629169COP
Funktionsschale	629111	Samo GUM	629169GUM
Abtropfmatte aus Silikon	629188	Samo PUR	629169S
Abtropffläche aus Edelstahl	629185		
Comfopush, CHR	629891CHR		
Comfopush, EDM	629891EDM		
LED Beckenposition rechts	629024/R		
Ladon	629016CHR		

TECHNISCHE INFORMATION

PDF/DXF: www.schock.de/GREN100S

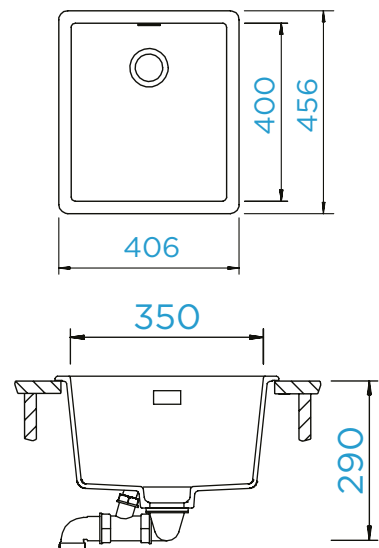

Abgebildete Armatur: **SCHOCK Gota** (Seite 137)



GREENWICH N-100

CLASSIC LINE

- Puro
- Magma
- Carbonium
- Stone
- Bronze
- Silverstone
- Magnolia
- Polaris

AUFLAGE

GREN100A PUR
GREN100A MAG
GREN100A CAR
GREN100A STO
GREN100A BRO
GREN100A SIL
GREN100A MGL
GREN100A POL

UNTERBAU

GREN100U PUR
GREN100U MAG
GREN100U CAR
GREN100U STO
GREN100U BRO
GREN100U SIL
GREN100U MGL
GREN100U POL

MODELL-INFORMATION

Schrankbreite: **50 cm**
Beckeninnenmaß: **400 × 400 × 200 mm**
Einbau: **vorgegeben**
Ausschnitt Auflage: **442 × 442 mm**
Ausschnitt Unterbau: **400 × 400 mm**

Flächenbündige Ausführung auf Seite 66

INKLUSIVES ZUBEHÖR

Ablaufgarnitur, Korbventil, Exzenterbedienung **629392PD**



OPTIONALES ZUBEHÖR (Mehr Informationen auf Seite 198 - 210)

Sichtteile in Edelstahl	629392EDM	Amur	629014CHR
Sichtteile in White Gold	629392WGO	Samo CHR	629169CHR
Sichtteile in Copper	629392COP	Samo EDO	629169EDM
Sichtteile in Gunmetal	629392GUM	Samo WGO	629169WGO
Sichtteile in Puro	629392PUR	Samo COP	629169COP
Funktionsschale	629111	Samo GUM	629169GUM
Abtropfmatte aus Silikon	629188	Samo PUR	629169S
Abtropffläche aus Edelstahl	629185		
Comfopush, CHR	629891CHR		
Comfopush, EDM	629891EDM		
LED Beckenposition rechts	629024/R		
Ladon	629016CHR		

TECHNISCHE INFORMATION

PDF/DXF: www.schock.de/GREN100

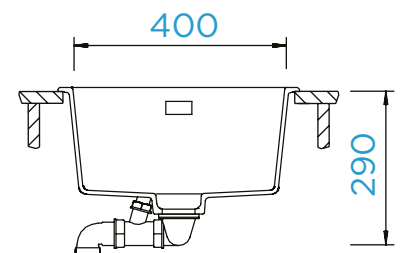
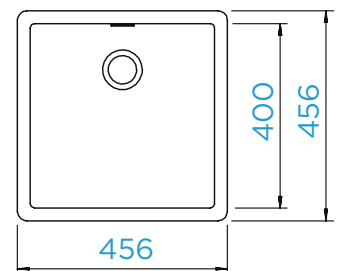

SCHOCK

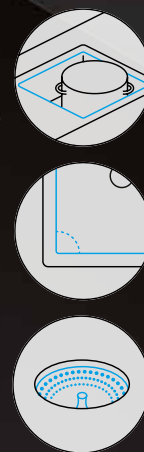
Abgebildete Armatur: **SCHOCK Gota** (Seite 137)

GREENWICH N-100L

CLASSIC LINE

- Puro
- Magma
- Carbonium
- Stone
- Bronze
- Silverstone
- Magnolia
- Polaris

GREEN LINE

- Day
- Night

AUFLAGE

GREN100LA PUR
GREN100LA MAG
GREN100LA CAR
GREN100LA STO
GREN100LA BRO
GREN100LA SIL
GREN100LA MGL
GREN100LA POL

UNTERBAU

GREN100LU PUR
GREN100LU MAG
GREN100LU CAR
GREN100LU STO
GREN100LU BRO
GREN100LU SIL
GREN100LU MGL
GREN100LU POL

MODELL-INFORMATION

Schrankbreite: **60 cm**
Beckeninnenmaß: **500 × 400 × 200 mm**
Einbau: **vorgegeben**
Ausschnitt Auflage: **542 × 442 mm**
Ausschnitt Unterbau: **500 × 400 mm**

Flächenbündige Ausführung auf Seite 67

INKLUSIVES ZUBEHÖR

Ablaufgarnitur, Korbventil, Exzenterbedienung **629392PD**



OPTIONALES ZUBEHÖR (Mehr Informationen auf Seite 198 - 210)

Sichtteile in Edelstahl	629392EDM	Amur	629014CHR
Sichtteile in White Gold	629392WGO	Samo CHR	629169CHR
Sichtteile in Copper	629392COP	Samo EDO	629169EDM
Sichtteile in Gunmetal	629392GUM	Samo WGO	629169WGO
Sichtteile in Puro	629392PUR	Samo COP	629169COP
Funktionsschale	629111	Samo GUM	629169GUM
Abtropfmatte aus Silikon	629188	Samo PUR	629169S
Abtropffläche aus Edelstahl	629185		
Comfopush, CHR	629891CHR		
Comfopush, EDM	629891EDM		
LED Beckenposition rechts	629024/R		
Ladon	629016CHR		

TECHNISCHE INFORMATION

PDF/DXF: www.schock.de/GREN100L

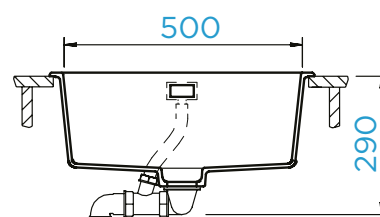
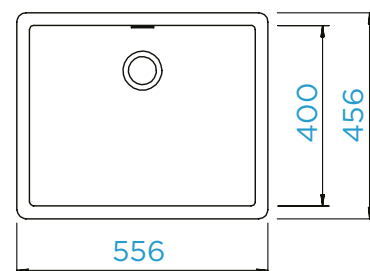

Abgebildete Armatur: **SCHOCK Gota** (Seite 137)

GREENWICH N-100XL

CLASSIC LINE

- Magma
- Stone
- Bronze
- Silverstone

GREEN LINE

- Day
- Night

AUFLAGE

GREN100XLA MAG
GREN100XLA STO
GREN100XLA BRO
GREN100XLA SIL

UNTERBAU

GREN100XLU MAG
GREN100XLU STO
GREN100XLU BRO
GREN100XLU SIL

MODELL-INFORMATION

Schrankbreite: **80 cm**
Beckeninnenmaß: **694 × 384 × 200 mm**
Einbau: **vorgegeben**
Ausschnitt Auflage: **736 × 442 mm**
Ausschnitt Unterbau: **694 × 400 mm**

AUFLAGE

GREN100XLA DAY
GREN100XLA NGT

UNTERBAU

GREN100XLU DAY
GREN100XLU NGT

INKLUSIVES ZUBEHÖR

Ablaufgarnitur, Korbventil, Exzenterbedienung **629392PD**



TECHNISCHE INFORMATION

PDF/DXF: www.schock.de/GREN100XL

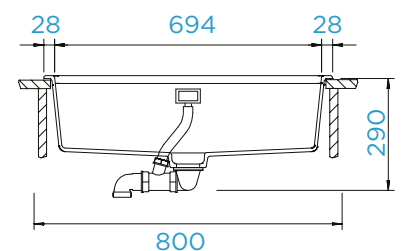
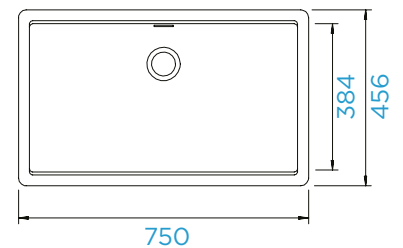

OPTIONALES ZUBEHÖR (Mehr Informationen auf Seite 198 - 210)

Sichtteile in Edelstahl	629392EDM	Design Abtropfgitter	629726S
Sichtteile in White Gold	629392WGO	Design Abtropfgitter	629726COP
Sichtteile in Copper	629392COP	Design Abtropfgitter	629726EDM
Sichtteile in Gunmetal	629392GUM	Comfopush, CHR	629891CHR
Sichtteile in Puro	629392PUR	Comfopush, EDM	629891EDM
Holzschneidbrett	629158	LED Beckenposition rechts	629024/R
Kunststoffschnidbrett	629135	Ladon	629016CHR
Multifunktionaler Träger	629146	Amur	629014CHR
Gastronormbehälter GN 2/8	629060	Samo CHR	629169CHR
Gastronormbehälter GN 2/8	629061	Samo EDO	629169EDM
Gastronormbehälter GN 2/8	629062	Samo WGO	629169WGO
Gastronormbehälter GN 2/3	629063	Samo COP	629169COP
Abtropffläche aus Edelstahl	629186	Samo GUM	629169GUM
Abtropfmatte aus Silikon	629188	Samo PUR	629169S

Abgebildetes Zubehör: **Sichtteile in Copper** (Seite 204)

Abgebildete Armatur: **SCHOCK Laios** (Seite 147)

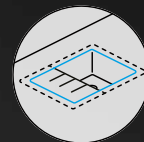
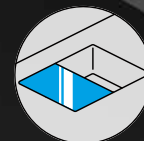

GREENWICH N-150

CLASSIC LINE

- Magma
- Stone
- Bronze
- Silverstone

AUFLAGE

GREN150A MAG
GREN150A STO
GREN150A BRO
GREN150A SIL

UNTERBAU

GREN150U MAG
GREN150U STO
GREN150U BRO
GREN150U SIL

MODELL-INFORMATION

Schrankbreite: **60 cm**
Beckeninnenmaß: **310 × 370 × 200 mm**
Einbau: **vorgegeben**
Ausschnitt Auflage: **530 × 410 mm**
Ausschnitt Unterbau: **490 × 370 mm**

Ausschnitt Unterbau
mit **Schneidbrett: 520 × 400 mm**

Diese Spüle hat keinen Perfect Drain.
Die Spülenbreite weicht von der Serie ab.

INKLUSIVES ZUBEHÖR

Funktionsschale
629051SH



Ablaufgarnitur, Korb-
ventil, Exzenterbe-
dienung **629308PD**



TECHNISCHE INFORMATION

PDF/DXF: www.schock.de/GREN150

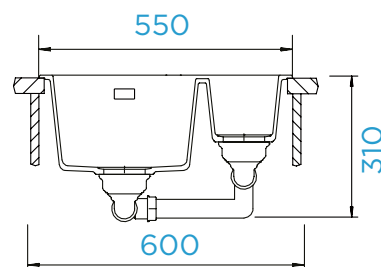
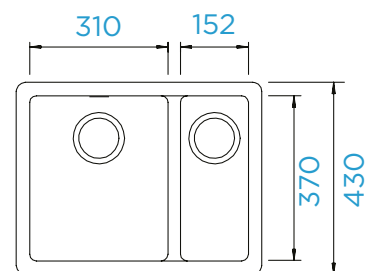

OPTIONALES ZUBEHÖR (Mehr Informationen auf Seite 198 - 210)

Sichtteile in Edelstahl	629308EDM	Ladon	629016CHR
Sichtteile in White Gold	629308WGO	Amur	629014CHR
Sichtteile in Copper	629308COP	Samo CHR	629169CHR
Sichtteile in Gunmetal	629308GUM	Samo EDO	629169EDM
Sichtteile in Puro	629308PUR	Samo WGO	629169WGO
Glasschneidbrett schwarz	629077	Samo COP	629169COP
Abtropffläche aus Edelstahl	629186	Samo GUM	629169GUM
Abtropfmatte aus Silikon	629188	Samo PUR	629169S
Comfopush, CHR	629891CHR		
Comfopush, EDM	629891EDM		
Wastecap	628152		
LED Beckenposition rechts	629024/R		

Abgebildetes Zubehör: **Design Abtropfgitter** (Seite 202)

Abgebildete Armatur: **SCHOCK Gota** (Seite 136)

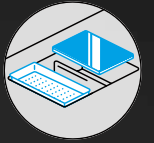
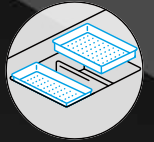

GREENWICH N-200

CLASSIC LINE

- Magma
- Stone
- Bronze
- Silverstone

AUFLAGE

GREN200A MAG
GREN200A STO
GREN200A BRO
GREN200A SIL

UNTERBAU

GREN200U MAG
GREN200U STO
GREN200U BRO
GREN200U SIL

MODELL-INFORMATION

Schrankbreite: **80 cm**
Beckeninnenmaß: **333 × 384 × 200 mm**
Einbau: **vorgegeben**
Ausschnitt Auflage: **736 × 442 mm**
Ausschnitt Unterbau: **694 × 400 mm**

INKLUSIVES ZUBEHÖR

Ablaufgarnitur, Korbventil, Exzenterbedienung **629897PD**



TECHNISCHE INFORMATION

PDF/DXF: www.schock.de/GREN200

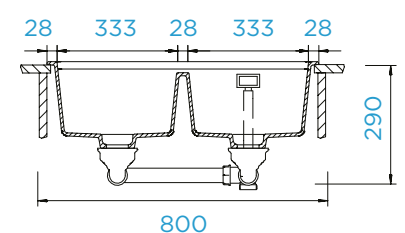
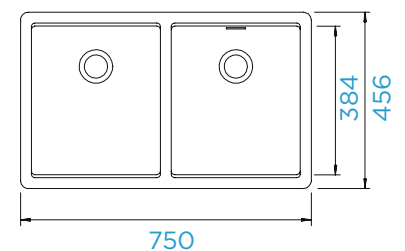

OPTIONALES ZUBEHÖR (Mehr Informationen auf Seite 198 - 210)

Sichtteile in Edelstahl	629897EDM	Design Abtropfgitter	629726COP
Sichtteile in White Gold	629897WGO	Design Abtropfgitter	629726EDM
Sichtteile in Copper	629897COP	Comfopush, CHR	629891CHR
Sichtteile in Gunmetal	629897GUM	Comfopush, EDM	629891EDM
Sichtteile in Puro	629897PUR	LED Beckenposition rechts	629024/R
Holzschneidbrett	629158	Samo EDO	629169EDM
Kunststoffschneidbrett	629135	Samo WGO	629169WGO
Gastronormbehälter GN 2/8	629060	Samo COP	629169COP
Gastronormbehälter GN 2/8	629061	Samo GUM	629169GUM
Gastronormbehälter GN 2/8	629062	Samo PUR	629169S
Gastronormbehälter GN 2/3	629063	Samo CHR	629169CHR
Multifunktionaler Träger	629146	Ladon	629016CHR
Abtropfmatte aus Silikon	629188	Amur	629014CHR
Design Abtropfgitter	629726S		



Abgebildetes Zubehör: **Sichtteile in Puro** (Seite 206)

Abgebildete Armatur: **SCHOCK Papilio** (Seite 158)

HORIZONT D-100S

CLASSIC LINE

- Puro
- Magma
- Carbonium
- Stone
- Bronze
- Silverstone
- Magnolia
- Polaris

AUFLAGE

HOND100SA PUR
HOND100SA MAG
HOND100SA CAR
HOND100SA STO
HOND100SA BRO
HOND100SA SIL
HOND100SA MGL
HOND100SA POL

UNTERBAU

HOND100SU PUR
HOND100SU MAG
HOND100SU CAR
HOND100SU STO
HOND100SU BRO
HOND100SU SIL
HOND100SU MGL
HOND100SU POL

MODELL-INFORMATION

Schrankbreite: **40 cm**
Beckeninnenmaß: **310 × 381 × 195 mm**
Einbau: **Becken rechts**
Ausschnitt Auflage: **660 × 480 mm**
Ausschnitt Unterbau: **666 × 486 mm**
APL-Stärke bei Unterbau GSP: **18 mm**

Fertige Bohrung: **629004**

INKLUSIVES ZUBEHÖR

Glasschneidbrett,
schwarz **629076**



Diamantbohrer SB
Light **629095**



Ablaufgarnitur, Korb-
ventil, Exzenterbe-
dienung **629368PD**



OPTIONALES ZUBEHÖR (Mehr Informationen auf Seite 198 - 210)

Sichtteile in Edelstahl	629368EDM	Comfopush, CHR	629891CHR
Sichtteile in White Gold	629368WGO	Comfopush, EDM	629891EDM
Sichtteile in Copper	629368COP	Wastecap	628152
Sichtteile in Gunmetal	629368GUM	LED Beckenposition rechts	629024/R
Sichtteile in Puro	629368PUR	Ladon	629016CHR
Funktionsschale	629051SH	Amur	629014CHR
Kunststoffschneidbrett	629135	Samo CHR	629169CHR
Holzschneidbrett	629158	Samo EDO	629169EDM
Schneidbrett Fibre-Rock	629184	Samo WGO	629169WGO
Design Abtropfgitter	629726S	Samo COP	629169COP
Design Abtropfgitter	629726COP	Samo GUM	629169GUM
Design Abtropfgitter	629726EDM	Samo PUR	629169S

TECHNISCHE INFORMATION

PDF/DXF: www.schock.de/HOND100S

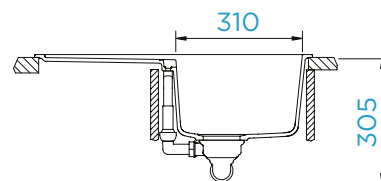
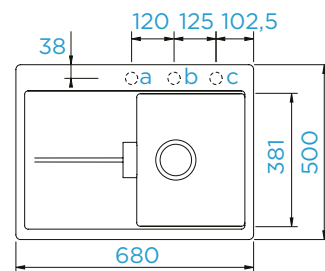

Abgebildetes Zubehör: **Sichtteile in Puro** (Seite 206)

Abgebildete Armatur: **SCHOCK Papilio** (Seite 158)

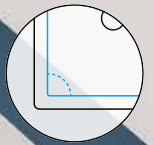

HORIZONT D-100

CLASSIC LINE

- Puro
- Magma
- Carbonium
- Stone
- Bronze
- Silverstone
- Magnolia
- Polaris

AUFLAGE

HOND100A PUR
HOND100A MAG
HOND100A CAR
HOND100A STO
HOND100A BRO
HOND100A SIL
HOND100A MGL
HOND100A POL

UNTERBAU

HOND100U PUR
HOND100U MAG
HOND100U CAR
HOND100U STO
HOND100U BRO
HOND100U SIL
HOND100U MGL
HOND100U POL

MODELL-INFORMATION

Schrankbreite: **40 cm**
Beckeninnenmaß: **310 × 381 × 195 mm**
Einbau: **Becken rechts**
Ausschnitt Auflage: **760 × 480 mm**
Ausschnitt Unterbau: **766 × 486 mm**
APL-Stärke bei Unterbau GSP: **24 mm**

Fertige Bohrung: **629004**

INKLUSIVES ZUBEHÖR

Glasschneidbrett,
schwarz **629076**



Diamantbohrer SB
Light **629095**



Ablaufgarnitur, Korb-
ventil, Exzenterbe-
dienung **629371PD**



OPTIONALES ZUBEHÖR (Mehr Informationen auf Seite 198 - 210)

Sichtteile in Edelstahl	629371EDM	Comfopush, CHR	629891CHR
Sichtteile in White Gold	629371WGO	Comfopush, EDM	629891EDM
Sichtteile in Copper	629371COP	Wastecap	628152
Sichtteile in Gunmetal	629371GUM	LED Beckenposition rechts	629024/R
Sichtteile in Puro	629371PUR	Ladon	629016CHR
Funktionsschale	629051SH	Samo CHR	629169CHR
Kunststoffschnaidbrett	629135	Samo EDO	629169EDM
Holzschneidbrett	629158	Samo WGO	629169WGO
Schnaidbrett Fibre-Rock	629184	Samo COP	629169COP
Design Abtropfgitter	629726S	Samo GUM	629169GUM
Design Abtropfgitter	629726COP	Samo PUR	629169S
Design Abtropfgitter	629726EDM	Amur	629014CHR

TECHNISCHE INFORMATION

PDF/DXF: www.schock.de/HOND100

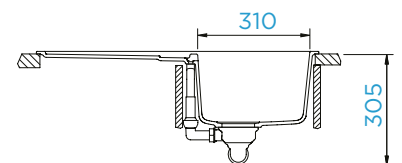
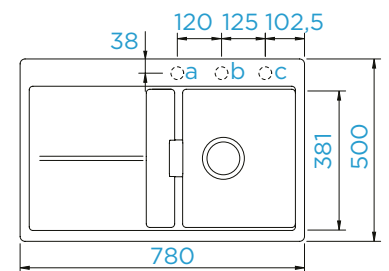

SCHOCK

Abgebildetes Zubehör: **Sichtteile in Puro** (Seite 207)Abgebildete Armatur: **SCHOCK Papilio** (Seite 158)

HORIZONT D-150

CLASSIC LINE

- Puro
- Magma
- Carbonium
- Stone
- Bronze
- Silverstone
- Magnolia
- Polaris

AUFLAGE

- HOND150A PUR 1/2
- HOND150A MAG 1/2
- HOND150A CAR 1/2
- HOND150A STO 1/2
- HOND150A BRO 1/2
- HOND150A SIL 1/2
- HOND150A MGL 1/2
- HOND150A POL 1/2

UNTERBAU

- HOND150U PUR 1/2
- HOND150U MAG 1/2
- HOND150U CAR 1/2
- HOND150U STO 1/2
- HOND150U BRO 1/2
- HOND150U SIL 1/2
- HOND150U MGL 1/2
- HOND150U POL 1/2

MODELL-INFORMATION

Schrankbreite: **60 cm**
 Beckeninnenmaß: **353 × 380 × 195 mm**
 Einbau: **Becken rechts**
 Ausschnitt Auflage: **980 × 480 mm**
 Ausschnitt Unterbau: **986 × 486 mm**
 APL-Stärke bei Unterbau GSP: **18 mm**

Fertige Bohrung: **629004**

INKLUSIVES ZUBEHÖR

Option 1: Glasschneidbrett, schwarz, 2-teilig **629064 + 629075**



Diamantbohrer SB Light **629095**



Option 2: Funktionsschale **629051SH**



Ablaufgarnitur, Korbventil, Exzenterbedienung **629373PD**

OPTIONALES ZUBEHÖR (Mehr Informationen auf Seite 198 - 210)

Sichtteile in Edelstahl	629373EDM	Design Abtropfgitter	629726COP
Sichtteile in White Gold	629373WGO	Design Abtropfgitter	629726EDM
Sichtteile in Copper	629373COP	Comfopush, CHR	629891CHR
Sichtteile in Gunmetal	629373GUM	Comfopush, EDM	629891EDM
Sichtteile in Puro	629373PUR	Wastecap	628152
Kunststoffschneidbrett	629135	LED Beckenposition rechts	629024/R
Holzschneidbrett	629158	Indutherm	629100
Schneidbrett Fibre-Rock	629184	Samo WGO	629169WGO
Glasschneidbrett, grün, klein	629064/1	Samo COP	629169COP
Glasschneidbrett, grün, groß	629075/1	Samo GUM	629169GUM
Gastronormbehälter GN 2/8	629060	Samo PUR	629169S
Gastronormbehälter GN 2/8	629061	Samo EDO	629169EDM
Gastronormbehälter GN 2/8	629062	Samo CHR	629169CHR
Gastronormbehälter GN 2/3	629063	Amur	629014CHR
Multifunktionaler Träger	629146	Ladon	629016CHR
Design Abtropfgitter	629726S		

Hinweis: Wir bieten Ihren Kunden Auswahlmöglichkeit - geben Sie bei der Bestellung an, ob Sie Option 1 (Holzschneidbrett) oder 2 (Funktionsgitter) möchten. Diese Angabe ist wichtig, um die Bestellung bearbeiten zu können.

TECHNISCHE INFORMATION

PDF/DXF: www.schock.de/HOND150

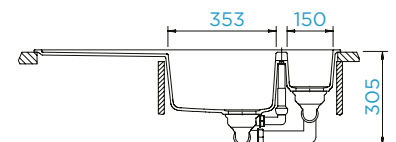
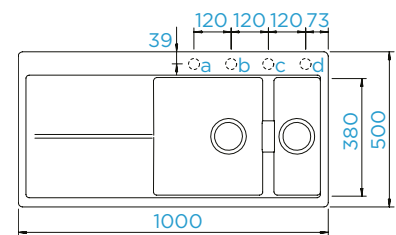

Abgebildetes Zubehör: **Sichtteile in Puro** (Seite 207)

Abgebildete Armatur: **SCHOCK Papilio** (Seite 158)

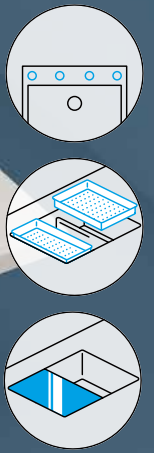

HORIZONT N-200

CLASSIC LINE

- Magma
- Stone
- Bronze
- Silverstone

AUFLAGE

HONN200A MAG
HONN200A STO
HONN200A BRO
HONN200A SIL

UNTERBAU

HONN200U MAG
HONN200U STO
HONN200U BRO
HONN200U SIL

MODELL-INFORMATION

Schrankbreite: **90 cm**
Beckeninnenmaß: **387 × 380 × 195 mm**
Einbau: **vorgegeben**
Ausschnitt Auflage: **840 × 480 mm**
Ausschnitt Unterbau: **846 × 486 mm**

Fertige Bohrung: **629004**

INKLUSIVES ZUBEHÖR

Glasschneid-
brett, schwarz,
klein **629064**



Diamantbohrer SB
Light **629095**



Ablaufgarnitur, Korb-
ventil, Exzenterbe-
dienung **629373PD**



OPTIONALES ZUBEHÖR (Mehr Informationen auf Seite 198 - 210)

Sichtteile in Edelstahl	629373EDM	Abtropfmatte aus Silikon	629188
Sichtteile in White Gold	629373WGO	Design Abtropfgitter	629726S
Sichtteile in Copper	629373COP	Design Abtropfgitter	629726EDM
Sichtteile in Gunmetal	629373GUM	Design Abtropfgitter	629726COP
Sichtteile in Puro	629373PUR	Comfopush, CHR	629891CHR
Funktionsschale	629051SH	Comfopush, EDM	629891EDM
Kunststoffschneidbrett	629135	Wastecap	628152
Holzschneidbrett	629158	LED Beckenposition rechts	629024/R
Schneidbrett Fibre-Rock	629184	Samo EDO	629169EDM
Glasschneidbrett, grün, klein	629064/1	Samo WGO	629169WGO
Gastronormbehälter GN 2/8	629060	Samo COP	629169COP
Gastronormbehälter GN 2/8	629061	Samo GUM	629169GUM
Gastronormbehälter GN 2/8	629062	Samo PUR	629169S
Gastronormbehälter GN 2/3	629063	Samo CHR	629169CHR
Multifunktionaler Träger	629146	Amur	629014CHR
Abtropffläche aus Edelstahl	629186	Ladon	629016CHR

Hinweis: Falls LED-Beleuchtung für beide Becken gewünscht wird, bitte Artikel zweimal bestellen.

TECHNISCHE INFORMATION

PDF/DXF: www.schock.de/HONN200

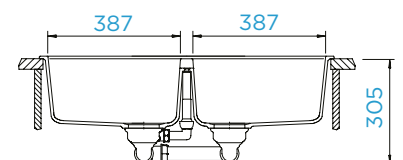
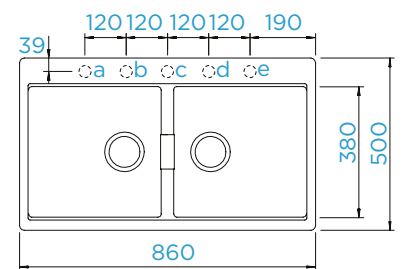

SCANDI-STYLE KALLIO M-175

- Neues Highlight-Design
- Stimmig eingesetzt in modernen Landhausküchen oder dem skandinavischen Küchenstil
- Klassischer Landhaus-Look, insbesondere im neuen Reinweiß Day
- Exklusives CRISTADUR® Green Line-Modell; nachhaltige Materialtechnologie
- Perfekt kombiniert mit der neuen Sichtteilvariante in mattschwarzem Puro und einer passenden, farbigen Armatur



BECKENGESTALTUNG

- Großzügiges Hauptbecken mit Raum für große Töpfe, Pfannen
- Kleineres Zweitbecken für Nutzung im Rahmen der Speisenvorbereitung oder des Indoor Gardenings
- Schräge an der Beckenvorderseite zum Anlehnen von Utensilien für ergonomisches Reinigen etwa von Backblechen

FUNKTIONALE ABTROPF- UND ABLAGE BEREICHE

- Feine, funktionale Abtropfrillen unterstreichen das klare Erscheinungsbild
- Längsrillen der rechten Fläche als Ablage für Spülutensilien
- Querrillen der linken Fläche zum rutschfesten Aufstellen und Abtropfen von Schneidbrettern oder Tellern



Patent
angemeldet

Abgebildetes Zubehör: **Sichtteile in Puro** (Seite 207)

Abgebildete Armatur: **SCHOCK Gota** (Seite 137)

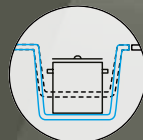
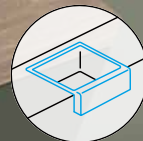

KALLIO M-175 NEU

GREEN LINE

○ Day
● Night



MODUL

KALM175M DAY
KALM175M NGT

MODELL-INFORMATION

Schrankbreite: **90 cm**
Beckeninnenmaß: **456 × 465 × 220 mm**
Einbau: **vorgegeben**

Fertige Bohrung: **629004**

INKLUSIVES ZUBEHÖR

Diamantbohrer SB
Light **629095**



Ablaufgarnitur, Korb-
ventil, Exzenterbe-
dienung **629373SG**



TECHNISCHE INFORMATION

PDF/DXF: www.schock.de/KALM175

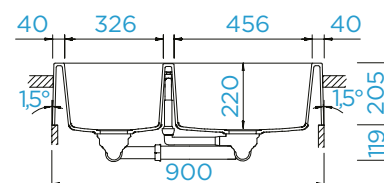
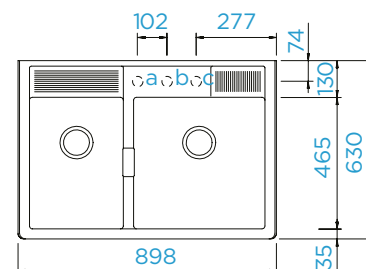

OPTIONALES ZUBEHÖR (Mehr Informationen auf Seite 198 - 210)

Sichtteile in Edelstahl	629373EDM	Samo WGO	629169WGO
Sichtteile in White Gold	629373WGO	Samo COP	629169COP
Sichtteile in Copper	629373COP	Samo GUM	629169GUM
Sichtteile in Gunmetal	629373GUM	Samo PUR	629169S
Sichtteile in Puro	629373PUR		
Comfopush, CHR	629891CHR		
Comfopush, EDM	629891EDM		
Wastecap	628152		
Ladon	629016CHR		
Amur	629014CHR		
Samo CHR	629169CHR		
Samo EDO	629169EDM		

Hinweis: Die Arbeitsplatte muss beim Einbau des Modells Kallio M-175 auf beiden Seiten 5 mm länger sein, da die Spüle konisch ist.

Abgebildete Armatur: **SCHOCK SC-540** (Seite 181)

KYOTO D-100

CLASSIC LINE

- Puro
- Magma
- Carbonium
- Stone
- Bronze
- Silverstone
- Magnolia
- Polaris

AUFLAGE

- KYOD100A PUR
- KYOD100A MAG
- KYOD100A CAR
- KYOD100A STO
- KYOD100A BRO
- KYOD100A SIL
- KYOD100A MGL
- KYOD100A POL

MODELL-INFORMATION

Schrankbreite: **45 cm**
 Beckeninnenmaß: **343 × 436 × 210 mm**
 Einbau: **reversibel**
 Ausschnitt Auflage: **840 × 480 mm**
 APL-Stärke bei Unterbau GSP: **15 mm**

Fertige Bohrung: **629004**

INKLUSIVES ZUBEHÖR

Diamantbohrer SB
 Light **629095**



Ablaufgarnitur, Korb-
 ventil, Exzenterbe-
 dienung **629338PD**



TECHNISCHE INFORMATION

PDF/DXF: www.schock.de/KYOD100

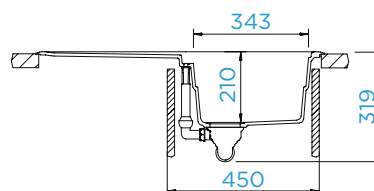
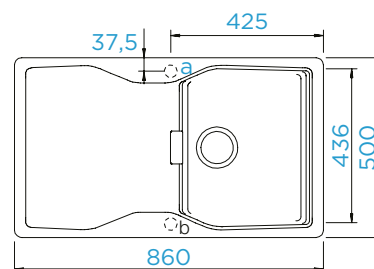

OPTIONALES ZUBEHÖR (Mehr Informationen auf Seite 198 - 210)

Sichtteile in Edelstahl	629338EDM	Gastronormbehälter GN 2/8	629062
Sichtteile in White Gold	629338WGO	Gastronormbehälter GN 2/3	629063
Sichtteile in Copper	629338COP	Design Abtropfgitter	629725S
Sichtteile in Gunmetal	629338GUM	Design Abtropfgitter	629725COP
Sichtteile in Puro	629338PUR	Design Abtropfgitter	629725EDM
Universal-Glasschneidbrett	629036	Comfopush, CHR	629891CHR
Holzschneidbrett	629044	Comfopush, EDM	629891EDM
Glasschneidbrett, weiß	629045	Wastecap	628152
Glasschneidbrett, schwarz	629046	Indutherm	629100
Schneidbrett Fibre-Rock	629184	LED Beckenposition rechts	629024/R
Gastronormbehälter GN 2/8	629060	LED Beckenposition links	629024/L
Gastronormbehälter GN 2/8	629061	Ladon	629016CHR

Abgebildete Armatur: **SCHOCK SC-540** (Seite 181)

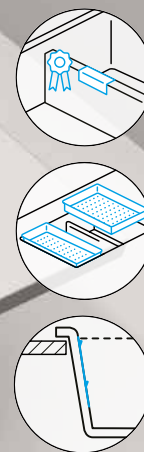

KYOTO D-150

CLASSIC LINE

- Puro
- Magma
- Carbonium
- Stone
- Bronze
- Silverstone
- Magnolia
- Polaris

AUFLAGE

- KYOD150A PUR
- KYOD150A MAG
- KYOD150A CAR
- KYOD150A STO
- KYOD150A BRO
- KYOD150A SIL
- KYOD150A MGL
- KYOD150A POL

MODELL-INFORMATION

Schrankbreite: **60 cm**
 Beckeninnenmaß: **343 × 423 × 210 mm**
 Einbau: **reversibel**
 Ausschnitt Auflage: **980 × 480 mm**
 APL-Stärke bei Unterbau GSP: **15 mm**

Fertige Bohrung: **629004**

INKLUSIVES ZUBEHÖR

Glasschneidbrett,
schwarz **629046**



Diamantbohrer SB
Light **629095**



Ablaufgarnitur, Korb-
ventil, Exzenterbe-
dienung **629340PD**



OPTIONALES ZUBEHÖR (Mehr Informationen auf Seite 198 - 210)

Sichtteile in Edelstahl	629340EDM	Design Abtropfgitter	629725EDM
Sichtteile in White Gold	629340WGO	Comfopush, CHR	629891CHR
Sichtteile in Copper	629340COP	Comfopush, EDM	629891EDM
Sichtteile in Gunmetal	629340GUM	Wastecap	628152
Sichtteile in Puro	629340PUR	Indutherm	629100
Schneidbrett Fibre-Rock	629184	LED Beckenposition rechts	629024/R
Universal-Glasschneidbrett	629036	LED Beckenposition links	629024/L
Holzschneidbrett	629044	Ladon	629016CHR
Glasschneidbrett, weiß	629045	Amur	629014CHR
Gastronormbehälter GN 2/8	629060	Samo EDO	629169EDM
Gastronormbehälter GN 2/8	629061	Samo WGO	629169WGO
Gastronormbehälter GN 2/8	629062	Samo COP	629169COP
Gastronormbehälter GN 2/3	629063	Samo GUM	629169GUM
Design Abtropfgitter	629725S	Samo PUR	629169S
Design Abtropfgitter	629725COP	Samo CHR	629169CHR

TECHNISCHE INFORMATION

PDF/DXF: www.schock.de/KYOD150

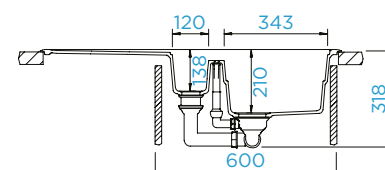
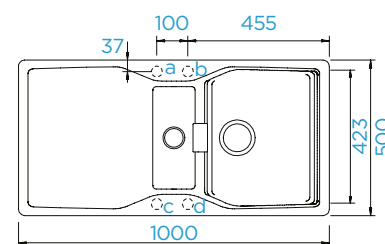

SCHOCK

Abgebildete Armatur: **SCHOCK Pila** (Seite 163)

LOTUS D-100

CLASSIC LINE

- Puro
- Magma
- Carbonium
- Stone
- Bronze
- Silverstone
- Magnolia
- Polaris

AUFLAGE

LOTD100A PUR
 LOTD100A MAG
 LOTD100A CAR
 LOTD100A STO
 LOTD100A BRO
 LOTD100A SIL
 LOTD100A MGL
 LOTD100A POL

UNTERBAU

LOTD100U PUR
 LOTD100U MAG
 LOTD100U CAR
 LOTD100U STO
 LOTD100U BRO
 LOTD100U SIL
 LOTD100U MGL
 LOTD100U POL

MODELL-INFORMATION

Schrankbreite: **50 cm**
 Beckeninnenmaß: **348 × 388 × 192 mm**
 Einbau: **reversibel**
 Ausschnitt Auflage: **840 × 480 mm**
 Ausschnitt Unterbau: **864 × 484 mm**
 APL-Stärke bei Unterbau GSP: **27 mm**

Fertige Bohrung: **629004**

INKLUSIVES ZUBEHÖR

Diamantbohrer SB
Light **629095**



Ablaufgarnitur, Korbventil, Exzenterbedienung **629383PD**



TECHNISCHE INFORMATION

PDF/DXF: www.schock.de/LOTD100

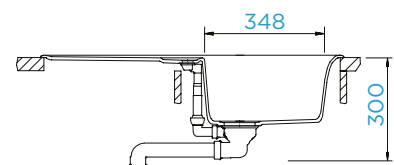
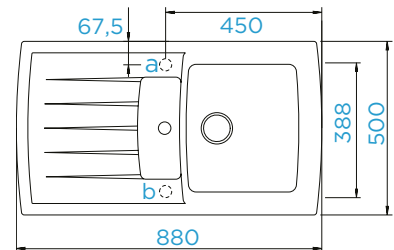

OPTIONALES ZUBEHÖR (Mehr Informationen auf Seite 198 - 210)

Sichtteile in Edelstahl	629383EDM	Comfopush, EDM	629891EDM
Sichtteile in White Gold	629383WGO	Wastecap	628152
Sichtteile in Copper	629383COP	LED Beckenposition rechts	629024/R
Sichtteile in Gunmetal	629383GUM	LED Beckenposition links	629024/L
Sichtteile in Puro	629383PUR	Ladon	629016CHR
Universal-Glasschneidbrett	629036		
Holzschneidbrett	629044		
Glasschneidbrett, weiß	629045		
Glasschneidbrett, schwarz	629046		
Schneidbrett Fibre-Rock	629184		
Praktischer Geschirrkorb	629194		
Comfopush, CHR	629891CHR		

Abgebildete Armatur: **SCHOCK Pila** (Seite 163)

LOTUS C-150

CLASSIC LINE

- Puro
- Magma
- Carbonium
- Stone
- Bronze
- Silverstone
- Magnolia
- Polaris

AUFLAGE

LOTC150A PUR
 LOTC150A MAG
 LOTC150A CAR
 LOTC150A STO
 LOTC150A BRO
 LOTC150A SIL
 LOTC150A MGL
 LOTC150A POL

UNTERBAU

LOTC150U PUR
 LOTC150U MAG
 LOTC150U CAR
 LOTC150U STO
 LOTC150U BRO
 LOTC150U SIL
 LOTC150U MGL
 LOTC150U POL

MODELL-INFORMATION

Schrankbreite: **90 x 90 cm**
 Beckeninnenmaß: **369 × 463 × 192 mm**
 Einbau: **Becken rechts**
 Ausschnitt Auflage: **nach Schablone**
 Ausschnitt Unterbau: **nach dxf-Daten**

Fertige Bohrung: **629004**

INKLUSIVES ZUBEHÖR

Funktionsschale
629057



Diamantbohrer SB
Light **629095**



Ablaufgarnitur, Korb-
ventil, Exzenterbe-
dienung **629349PD**



OPTIONALES ZUBEHÖR (Mehr Informationen auf Seite 198 - 210)

Sichtteile in Edelstahl	629349EDM
Sichtteile in White Gold	629349WGO
Sichtteile in Copper	629349COP
Sichtteile in Gunmetal	629349GUM
Sichtteile in Puro	629349PUR
Comfopush, CHR	629891CHR
Comfopush, EDM	629891EDM
Wastecap	628152
LED Beckenposition rechts	629024/R
Ladon	629016CHR

TECHNISCHE INFORMATION

PDF/DXF: www.schock.de/LOTC150

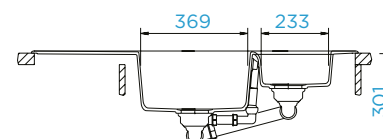
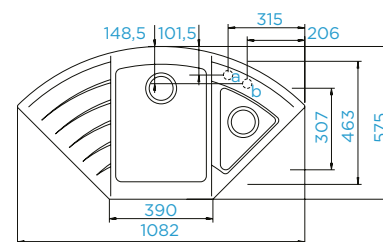

Hinweis: Die angegebene Schrankbreite bezieht sich auf den Einbau in einen Eckschrank. Sollte die Spüle nicht in einen Eckschrank eingebaut werden, wird ein 80 cm-Unterschrank benötigt.

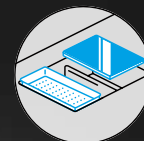
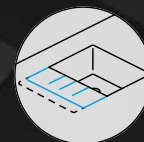

Abgebildete Armatur: **SCHÖCK Laios** (Seite 147)

MONO D-100XS

CLASSIC LINE

- Puro
- Magma
- Carbonium
- Stone
- Bronze
- Silverstone
- Magnolia
- Polaris
- Rouge

AUFLAGE

- MOND100XSA PUR 1/2
- MOND100XSA MAG 1/2
- MOND100XSA CAR 1/2
- MOND100XSA STO 1/2
- MOND100XSA BRO 1/2
- MOND100XSA SIL 1/2
- MOND100XSA MGL 1/2
- MOND100XSA POL 1/2
- MOND100XSA ROU 1/2

UNTERBAU

- MOND100XSU PUR 1/2
- MOND100XSU MAG 1/2
- MOND100XSU CAR 1/2
- MOND100XSU STO 1/2
- MOND100XSU BRO 1/2
- MOND100XSU SIL 1/2
- MOND100XSU MGL 1/2
- MOND100XSU POL 1/2
- MOND100XSU ROU 1/2

MODELL-INFORMATION

Schrankbreite: **60 cm**
 Beckeninnenmaß: **440 × 440 × 195 mm**
 Einbau: **reversibel**
 Ausschnitt Auflage: **760 × 490 mm**
 Ausschnitt Unterbau: **764 × 494 mm**
 APL-Stärke bei Unterbau GSP: **22 mm**

Fertige Bohrung: **629004**

Flächenbündige Ausführung auf Seite 69

INKLUSIVES ZUBEHÖR

Option 1: Holzschneidbrett **629145**



Diamantbohrer SB Light **629095**



Option 2: Praktisches Funktionsgitter **629138**



Ablaufgarnitur, Korbventil, Exzenterbedienung **629385PD**



OPTIONALES ZUBEHÖR (Mehr Informationen auf Seite 198 - 210)

Sichtteile in Edelstahl	629385EDM	Wastecap	628152
Sichtteile in White Gold	629385WGO	LED Beckenposition rechts	629024/R
Sichtteile in Copper	629385COP	LED Beckenposition links	629024/L
Sichtteile in Gunmetal	629385GUM	Ladon	629016CHR
Sichtteile in Puro	629385PUR	Amur	629014CHR
Glasschneidbrett, schwarz	629050	Samo CHR	629169CHR
Glasschneidbrett, weiß	629059	Samo EDO	629169EDM
Design Abtropfgitter	629725S	Samo WGO	629169WGO
Design Abtropfgitter	629725COP	Samo COP	629169COP
Design Abtropfgitter	629725EDM	Samo GUM	629169GUM
Comfopush, CHR	629891CHR	Samo PUR	629169S
Comfopush, EDM	629891EDM		

TECHNISCHE INFORMATION

PDF/DXF: www.schock.de/MOND100XS

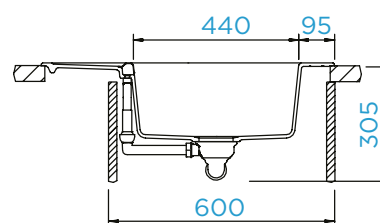
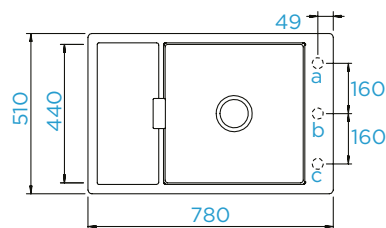

Hinweis: Das inkludierte Schneidbrett oder das Abtropfgitter lassen sich am besten parallel zur Arbeitsfläche im Becken einhängen. Wir bieten Ihren Kunden Auswahlmöglichkeit - geben Sie bei der Bestellung an, ob Sie sich für Option 1 (Holzschneidbrett) oder Option 2 (Funktionsgitter) entschieden haben. Diese Angabe ist wichtig, um die Bestellung bearbeiten zu können.

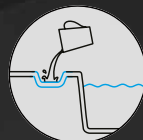
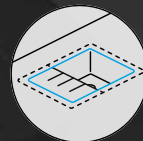
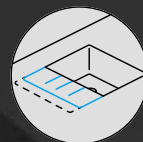
Abgebildete Armatur: **SCHOCK Laios** (Seite 147)

MONO D-100S

CLASSIC LINE

- Puro
- Magma
- Carbonium
- Stone
- Bronze
- Silverstone
- Magnolia
- Polaris
- Rouge

AUFLAGE

MOND100SA PUR
 MOND100SA MAG
 MOND100SA CAR
 MOND100SA STO
 MOND100SA BRO
 MOND100SA SIL
 MOND100SA MGL
 MOND100SA POL
 MOND100SA ROU

UNTERBAU

MOND100SU PUR
 MOND100SU MAG
 MOND100SU CAR
 MOND100SU STO
 MOND100SU BRO
 MOND100SU SIL
 MOND100SU MGL
 MOND100SU POL
 MOND100SU ROU

MODELL-INFORMATION

Schrankbreite: **45 cm**
 Beckeninnenmaß: **340 × 440 × 195 mm**
 Einbau: **reversibel**
 Ausschnitt Auflage: **720 × 490 mm**
 Ausschnitt Unterbau: **724 × 494 mm**
 APL-Stärke bei Unterbau GSP: **27 mm**

Fertige Bohrung: **629004**

INKLUSIVES ZUBEHÖR

Diamantbohrer SB
 Light **629095**



Ablaufgarnitur, Korb-
 ventil, Exzenterbe-
 dienung **629385PD**



OPTIONALES ZUBEHÖR (Mehr Informationen auf Seite 198 - 210)

Sichtteile in Edelstahl	629385EDM	Comfopush, EDM	629891EDM
Sichtteile in White Gold	629385WGO	Wastecap	628152
Sichtteile in Copper	629385COP	LED Beckenposition rechts	629024/R
Sichtteile in Gunmetal	629385GUM	LED Beckenposition links	629024/L
Sichtteile in Puro	629385PUR	Ladon	629016CHR
Glasschneidbrett, schwarz	629050		
Glasschneidbrett, weiß	629059		
Holzschneidbrett	629145		
Design Abtropfgitter	629725S		
Design Abtropfgitter	629725COP		
Design Abtropfgitter	629725EDM		
Comfopush, CHR	629891CHR		

TECHNISCHE INFORMATION

PDF/DXF: www.schock.de/MOND100S

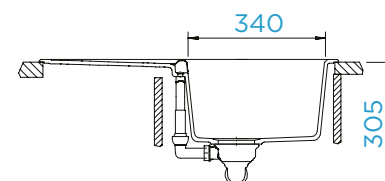
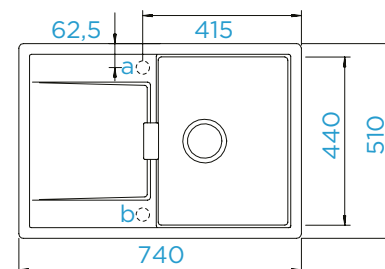



Abgebildete Armatur: **SCHOCK Laios** (Seite 147)

MONO D-100

CLASSIC LINE

- Puro
- Magma
- Carbonium
- Stone
- Bronze
- Silverstone
- Magnolia
- Polaris
- Rouge

AUFLAGE

MOND100A PUR
MOND100A MAG
MOND100A CAR
MOND100A STO
MOND100A BRO
MOND100A SIL
MOND100A MGL
MOND100A POL
MOND100A ROU

UNTERBAU

MOND100U PUR
MOND100U MAG
MOND100U CAR
MOND100U STO
MOND100U BRO
MOND100U SIL
MOND100U MGL
MOND100U POL
MOND100U ROU

MODELL-INFORMATION

Schrankbreite: **50 cm**
Beckeninnenmaß: **385 × 440 × 195 mm**
Einbau: **reversibel**
Ausschnitt Auflage: **745 × 490 mm**
Ausschnitt Unterbau: **749 × 494 mm**
APL-Stärke bei Unterbau GSP: **27 mm**

Fertige Bohrung: **629004**

Flächenbündige Ausführung auf Seite 70

INKLUSIVES ZUBEHÖR

Diamantbohrer SB
Light **629095**



Ablaufgarnitur, Korb-
ventil, Exzenterbe-
dienung **629385PD**



TECHNISCHE INFORMATION

PDF/DXF: www.schock.de/MOND100

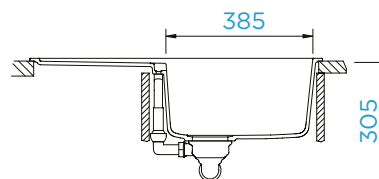
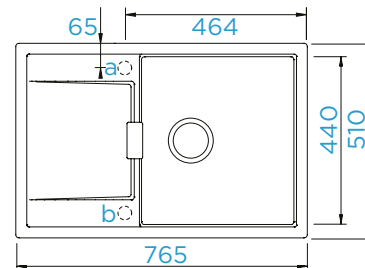

OPTIONALES ZUBEHÖR (Mehr Informationen auf Seite 198 - 210)

Sichtteile in Edelstahl	629385EDM	Comfopush, EDM	629891EDM
Sichtteile in White Gold	629385WGO	Wastecap	628152
Sichtteile in Copper	629385COP	Indutherm	629100
Sichtteile in Gunmetal	629385GUM	LED Beckenposition rechts	629024/R
Sichtteile in Puro	629385PUR	LED Beckenposition links	629024/L
Glasschneidbrett, schwarz	629050	Ladon	629016CHR
Glasschneidbrett, weiß	629059		
Holzschneidbrett	629145		
Design Abtropfgitter	629725S		
Design Abtropfgitter	629725COP		
Design Abtropfgitter	629725EDM		
Comfopush, CHR	629891CHR		

Abgebildete Armatur: **SCHOCK Laios** (Seite 147)

MONO D-100L

CLASSIC LINE

- Puro
- Magma
- Carbonium
- Stone
- Bronze
- Silverstone
- Magnolia
- Polaris
- Rouge

AUFLAGE

MOND100LA PUR
 MOND100LA MAG
 MOND100LA CAR
 MOND100LA STO
 MOND100LA BRO
 MOND100LA SIL
 MOND100LA MGL
 MOND100LA POL
 MOND100LA ROU

UNTERBAU

MOND100LU PUR
 MOND100LU MAG
 MOND100LU CAR
 MOND100LU STO
 MOND100LU BRO
 MOND100LU SIL
 MOND100LU MGL
 MOND100LU POL
 MOND100LU ROU

MODELL-INFORMATION

Schrankbreite: **60 cm**
 Beckeninnenmaß: **480 × 440 × 195 mm**
 Einbau: **reversibel**
 Ausschnitt Auflage: **980 × 490 mm**
 Ausschnitt Unterbau: **984 × 494 mm**
 APL-Stärke bei Unterbau GSP: **22 mm**

Fertige Bohrung: **629004**

Flächenbündige Ausführung auf Seite 71

INKLUSIVES ZUBEHÖR

Glasschneidbrett,
 schwarz **629050**



Diamantbohrer SB
 Light **629095**



Ablaufgarnitur, Korb-
 ventil, Exzenterbe-
 dienung **629385PD**



OPTIONALES ZUBEHÖR (Mehr Informationen auf Seite 198 - 210)

Sichtteile in Edelstahl	629385EDM	Wastecap	628152
Sichtteile in White Gold	629385WGO	Indutherm	629100
Sichtteile in Copper	629385COP	LED Beckenposition rechts	629024/R
Sichtteile in Gunmetal	629385GUM	LED Beckenposition links	629024/L
Sichtteile in Puro	629385PUR	Ladon	629016CHR
Glasschneidbrett, weiß	629059		
Holzschneidbrett	629145		
Design Abtropfgitter	629725S		
Design Abtropfgitter	629725COP		
Design Abtropfgitter	629725EDM		
Comfopush, CHR	629891CHR		
Comfopush, EDM	629891EDM		

TECHNISCHE INFORMATION

PDF/DXF: www.schock.de/MOND100L

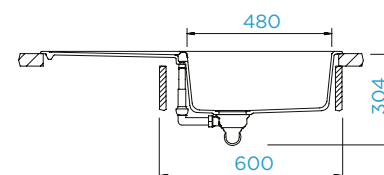
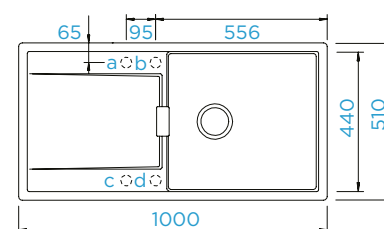

Hinweis: Bei Benutzung der nebeneinander liegenden Lochbohrungen wird ein 80-cm-Schrank benötigt.



Abgebildete Armatur: **SCHOCK Laios** (Seite 147)

MONO D-150

CLASSIC LINE

- Puro
- Magma
- Carbonium
- Stone
- Bronze
- Silverstone
- Magnolia
- Polaris
- Rouge

AUFLAGE

MOND150A PUR
MOND150A MAG
MOND150A CAR
MOND150A STO
MOND150A BRO
MOND150A SIL
MOND150A MGL
MOND150A POL
MOND150A ROU

UNTERBAU

MOND150U PUR
MOND150U MAG
MOND150U CAR
MOND150U STO
MOND150U BRO
MOND150U SIL
MOND150U MGL
MOND150U POL
MOND150U ROU

MODELL-INFORMATION

Schrankbreite: **60 cm**
Beckeninnenmaß: **340 × 440 × 197 mm**
Einbau: **reversibel**
Ausschnitt Auflage: **840 × 490 mm**
Ausschnitt Unterbau: **844 × 494 mm**
APL-Stärke bei Unterbau GSP: **27 mm**

Fertige Bohrung: **629004**

INKLUSIVES ZUBEHÖR

Glasschneidbrett,
schwarz **629050**



Diamantbohrer SB
Light **629095**



Ablaufgarnitur, Korb-
ventil, Exzenterbe-
dienung **629388PD**



OPTIONALES ZUBEHÖR (Mehr Informationen auf Seite 198 - 210)

Sichtteile in Edelstahl	629388EDM	Wastecap	628152
Sichtteile in White Gold	629388WGO	LED Beckenposition rechts	629024/R
Sichtteile in Copper	629388COP	LED Beckenposition links	629024/L
Sichtteile in Gunmetal	629388GUM	Ladon	629016CHR
Sichtteile in Puro	629388PUR	Amur	629014CHR
Glasschneidbrett, weiß	629059	Samo CHR	629169CHR
Holzschneidbrett	629145	Samo EDO	629169EDM
Design Abtropfgitter	629725S	Samo WGO	629169WGO
Design Abtropfgitter	629725COP	Samo COP	629169COP
Design Abtropfgitter	629725EDM	Samo GUM	629169GUM
Comfopush, CHR	629891CHR	Samo PUR	629169S
Comfopush, EDM	629891EDM		

TECHNISCHE INFORMATION

PDF/DXF: www.schock.de/MOND150

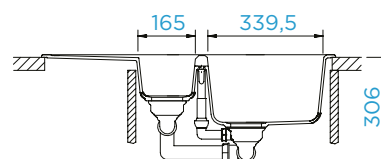
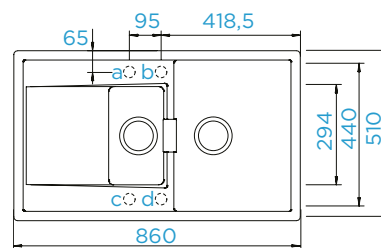

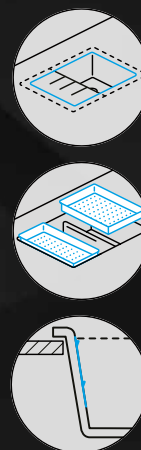
Abgebildete Armatur: **SCHOCK Laios** (Seite 147)

MONO N-100S

CLASSIC LINE

- Puro
- Magma
- Carbonium
- Stone
- Bronze
- Silverstone
- Magnolia
- Polaris
- Rouge

AUFLAGE

MONN100SA PUR
 MONN100SA MAG
 MONN100SA CAR
 MONN100SA STO
 MONN100SA BRO
 MONN100SA SIL
 MONN100SA MGL
 MONN100SA POL
 MONN100SA ROU

UNTERBAU

MONN100SU PUR
 MONN100SU MAG
 MONN100SU CAR
 MONN100SU STO
 MONN100SU BRO
 MONN100SU SIL
 MONN100SU MGL
 MONN100SU POL
 MONN100SU ROU

MODELL-INFORMATION

Schrankbreite: **50 cm**
 Beckeninnenmaß: **434 × 364 × 180 mm**
 Einbau: **vorgegeben**
 Ausschnitt Auflage: **470 × 490 mm**
 Ausschnitt Unterbau: **434 × 454 mm**

Fertige Bohrung: **629004**

Flächenbündige Ausführung auf Seite 72

INKLUSIVES ZUBEHÖR

Funktionsschale
629017



Diamantbohrer SB
 Light **629095**



Ablaufgarnitur, Korb-
 ventil, Exzenterbe-
 dienung **629313PD**



OPTIONALES ZUBEHÖR (Mehr Informationen auf Seite 198 - 210)

Sichtteile in Edelstahl	629313EDM	Wastecap	628152
Sichtteile in White Gold	629313WGO	LED Beckenposition rechts	629024/R
Sichtteile in Copper	629313COP	Ladon	629016CHR
Sichtteile in Gunmetal	629313GUM	Amur	629014CHR
Sichtteile in Puro	629313PUR	Samo CHR	629169CHR
Gastronormbehälter GN 2/8	629060	Samo EDO	629169EDM
Gastronormbehälter GN 2/8	629061	Samo WGO	629169WGO
Gastronormbehälter GN 2/8	629062	Samo COP	629169COP
Gastronormbehälter GN 2/3	629063	Samo GUM	629169GUM
Multifunktionaler Träger	629151	Samo PUR	629169S
Comfopush, CHR	629891CHR		
Comfopush, EDM	629891EDM		

TECHNISCHE INFORMATION

PDF/DXF: www.schock.de/MONN100S

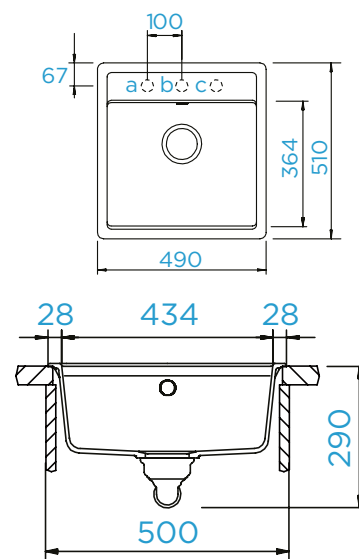

Hinweis: Die Einbauart Unterbau in einen 50-cm-Schrank erfordert Einpassungsarbeiten.

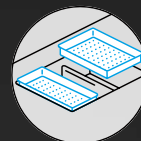
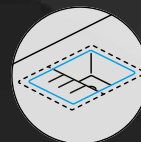

Abgebildete Armatur: **SCHOCK Laios** (Seite 147)

MONO N-100

CLASSIC LINE

- Puro
- Magma
- Carbonium
- Stone
- Bronze
- Silverstone
- Magnolia
- Polaris
- Rouge

AUFLAGE

MONN100A PUR
 MONN100A MAG
 MONN100A CAR
 MONN100A STO
 MONN100A BRO
 MONN100A SIL
 MONN100A MGL
 MONN100A POL
 MONN100A ROU

UNTERBAU

MONN100U PUR
 MONN100U MAG
 MONN100U CAR
 MONN100U STO
 MONN100U BRO
 MONN100U SIL
 MONN100U MGL
 MONN100U POL
 MONN100U ROU

MODELL-INFORMATION

Schrankbreite: **60 cm**
 Beckeninnenmaß: **514 × 358 × 180 mm**
 Einbau: **vorgegeben**
 Ausschnitt Auflage: **552 × 490 mm**
 Ausschnitt Unterbau: **521 × 461 mm**

Ausschnitt Unterbau bündig
mit Becken: 514 × 454 mm
 Ausschnitt Unterbau
mit Schneidbrett: 543 × 483 mm

Fertige Bohrung: **629004**

Flächenbündige Ausführung auf Seite 73

INKLUSIVES ZUBEHÖR

Funktionsschale
629017



Diamantbohrer SB
 Light **629095**



Ablaufgarnitur, Korb-
 ventil, Exzenterbe-
 dienung **629313PD**



OPTIONALES ZUBEHÖR (Mehr Informationen auf Seite 198 - 210)

Sichtteile in Edelstahl	629313EDM	Wastecap	628152
Sichtteile in White Gold	629313WGO	LED Beckenposition rechts	629024/R
Sichtteile in Copper	629313COP	Ladon	629016CHR
Sichtteile in Gunmetal	629313GUM	Amur	629014CHR
Sichtteile in Puro	629313PUR	Samo CHR	629169CHR
Gastronormbehälter GN 2/8	629060	Samo EDO	629169EDM
Gastronormbehälter GN 2/8	629061	Samo WGO	629169WGO
Gastronormbehälter GN 2/8	629062	Samo COP	629169COP
Gastronormbehälter GN 2/3	629063	Samo GUM	629169GUM
Multifunktionaler Träger	629151	Samo PUR	629169S
Comfopush, CHR	629891CHR		
Comfopush, EDM	629891EDM		

TECHNISCHE INFORMATION

PDF/DXF: www.schock.de/MONN100

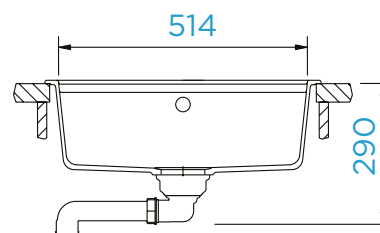
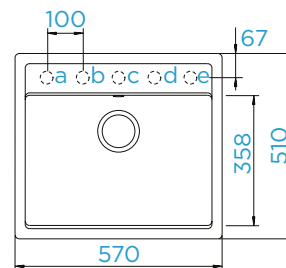

Hinweis: Die Einbauart Unterbau in einen 60-cm-Schrank erfordert Einpassungsarbeiten.



Abgebildete Armatur: **SCHOCK Laios** (Seite 147)

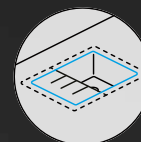

MONO R-100

CLASSIC LINE

- Puro
- Magma
- Carbonium
- Stone
- Bronze
- Silverstone
- Magnolia
- Polaris
- Rouge

AUFLAGE

MONR100A PUR
 MONR100A MAG
 MONR100A CAR
 MONR100A STO
 MONR100A BRO
 MONR100A SIL
 MONR100A MGL
 MONR100A POL
 MONR100A ROU

UNTERBAU

MONR100U PUR
 MONR100U MAG
 MONR100U CAR
 MONR100U STO
 MONR100U BRO
 MONR100U SIL
 MONR100U MGL
 MONR100U POL
 MONR100U ROU

MODELL-INFORMATION

Schrankbreite: **45 cm**
 Beckeninnenmaß: **400 × 336 × 195 mm**
 Einbau: **vorgegeben**
 Ausschnitt Auflage: **nach Schablone**
 Ausschnitt Unterbau: **nach Schablone**

Fertige Bohrung: **629004**

INKLUSIVES ZUBEHÖR

Diamantbohrer SB
 Light **629095**



Ablaufgarnitur, Korb-
 ventil, Exzenterbe-
 dienung **629329PD**



OPTIONALES ZUBEHÖR (Mehr Informationen auf Seite 198 - 210)

Comfopush, CHR **629891CHR**
 Comfopush, EDM **629891EDM**
 Wastecap **628152**
 Ladon **629016CHR**
 Amur **629014CHR**
 Samo CHR **629169CHR**
 Samo EDO **629169EDM**
 Samo WGO **629169WGO**
 Samo COP **629169COP**
 Samo GUM **629169GUM**
 Samo PUR **629169S**

TECHNISCHE INFORMATION

PDF/DXF: www.schock.de/MONR100

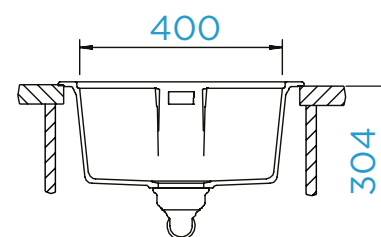
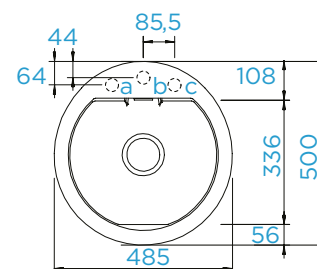

MEHR WOW FÜR DIE KÜCHE

Armatur
CONOS PRO
(S. 123)

Mit der Prepstation bringt SCHOCK das Produkt Spüle auf ein neues Level. Dabei handelt es sich um eine echte Revolution in der Küche, denn vom ersten Zubereitungsschritt an begleitet dieses neuartige Spülenkonzept den Vorbereitungsprozess frischer Speisen und garantiert so kompromissloses Kochvergnügen auf Profi-Niveau in den eigenen vier Wänden. Innovatives Zubehör macht die Prepstation zum Full-Service-Dienstleister inmitten des Kochbereichs.

schock.de/prepstation



Erfahren Sie mehr!



Abgebildete Armatur: **SCHOCK Conos Pro** (Seite 123)



PREPSTATION D-150

CLASSIC LINE

- Puro
- Magma
- Carbonium
- Stone
- Bronze
- Silverstone
- Magnolia
- Polaris

AUFLAGE

PRPD150A PUR
 PRPD150A MAG
 PRPD150A CAR
 PRPD150A STO
 PRPD150A BRO
 PRPD150A SIL
 PRPD150A MGL
 PRPD150A POL

UNTERBAU

PRPD150U PUR
 PRPD150U MAG
 PRPD150U CAR
 PRPD150U STO
 PRPD150U BRO
 PRPD150U SIL
 PRPD150U MGL
 PRPD150U POL

MODELL-INFORMATION

Schrankbreite: **60 + 60 cm**
 Beckeninnenmaß: **509 × 384 × 231 mm**
 Einbau: **reversibel**
 Ausschnitt Auflage: **1120 × 440 mm**
 Ausschnitt Unterbau: **1080 × 400 mm**

Flächenbündige Ausführung auf Seite 75

INKLUSIVES ZUBEHÖR

Holzschneid-
brett **629158**



Ablaufgarnitur, Korb-
ventil, Exzenterbe-
dienung **629620PD**



TECHNISCHE INFORMATION

PDF/DXF: www.schock.de/PRPD150

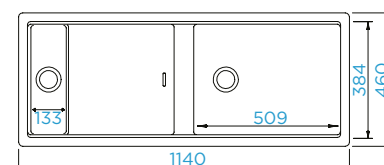

OPTIONALES ZUBEHÖR (Mehr Informationen auf Seite 198 - 210)

Sichtteile in Edelstahl	629620EDM	Comfopush, CHR	629891CHR
Sichtteile in White Gold	629620WGO	Comfopush, EDM	629891EDM
Sichtteile in Copper	629620COP	Indutherm	629100
Sichtteile in Gunmetal	629620GUM	LED Beckenposition rechts	629024/R
Sichtteile in Puro	629620PUR	LED Beckenposition links	629024/L
Kunststoffschnidbrett	629135	Samo EDO	629169EDM
Gastronormbehälter GN 2/8	629060	Samo WGO	629169WGO
Gastronormbehälter GN 2/8	629061	Samo COP	629169COP
Gastronormbehälter GN 2/8	629062	Samo GUM	629169GUM
Gastronormbehälter GN 2/3	629063	Samo PUR	629169S
Multifunktionaler Träger	629146	Samo CHR	629169CHR
Design Abtropfgitter	629726S	Amur	629014CHR
Design Abtropfgitter	629726COP	Ladon	629016CHR
Design Abtropfgitter	629726EDM		

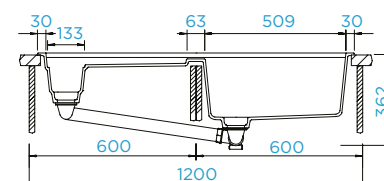

FORM UND FUNKTION

EXZENTERBEDIENUNGEN

Die Spüle wird immer mehr zum Zentrum für vielfältige Vorbereitungsprozesse in der Küche. Umso wichtiger wird hier funktionale Unterstützung. So etwa unsere Vielfalt an Exzenterbedienungen, mit deren Hilfe sich der Siebkorb automatisch öffnen und schließen lässt und Hände sauber und trocken bleiben.

Dazu gehören der Premium-Drehgriff für CRISTADUR® Spülen, der dank abgeflachter Seiten griffig und reinigungsfreundlich ist (in Chrom, Edelstahl, White Gold, Copper, Gunmetal und Puro verfügbar).

Auch der in Chrom und Edelstahl erhältliche mechanische Druckknopf Comfopush setzt dem Griff ins Spülwasser ein Ende.

Besonders besonders: Ladon - unser Drehexzenter, der gleichzeitig ein Spülmittelspender ist.

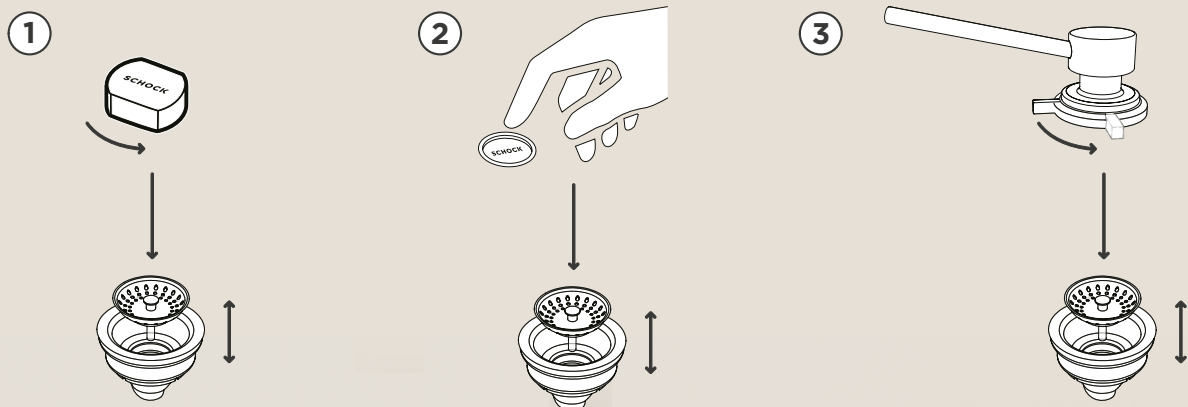

PREMIUM-DREHGRIFF

Drehexzenterbedienung

Farblich abgestimmt in Chrom, Edelstahl, White Gold, Copper, Gunmetal, oder auch 2021 neu in Puro

COMFOPUSH

Druckknopf als Exzenterbedienung

Chrom - 629891CHR
Edelstahl massiv - 629891EDM

LADON

Kombination von Exzenter und Spülmittelspender

Chrom - 629016CHR



Abgebildete Armatur: **SCHOCK Nimbus** (Seite 157)

SIGNUS D-100

CLASSIC LINE

- Puro
- Magma
- Carbonium
- Stone
- Bronze
- Silverstone
- Magnolia
- Polaris

AUFLAGE

SIGD100A PUR
 SIGD100A MAG
 SIGD100A CAR
 SIGD100A STO
 SIGD100A BRO
 SIGD100A SIL
 SIGD100A MGL
 SIGD100A POL

UNTERBAU

SIGD100U PUR
 SIGD100U MAG
 SIGD100U CAR
 SIGD100U STO
 SIGD100U BRO
 SIGD100U SIL
 SIGD100U MGL
 SIGD100U POL

MODELL-INFORMATION

Schrankbreite: **45 cm**
 Beckeninnenmaß: **347 × 430 × 195 mm**
 Einbau: **reversibel**
 Ausschnitt Auflage: **840 × 480 mm**
 Ausschnitt Unterbau: **846 × 486 mm**
 APL-Stärke bei Unterbau GSP: **23 mm**

Fertige Bohrung: **629004**

Flächenbündige Ausführung auf Seite 76

INKLUSIVES ZUBEHÖR

Diamantbohrer SB
 Light **629095**



Ablaufgarnitur, Korb-
 ventil, Exzenterbe-
 dienung **629371PD**



TECHNISCHE INFORMATION

PDF/DXF: www.schock.de/SIGD100

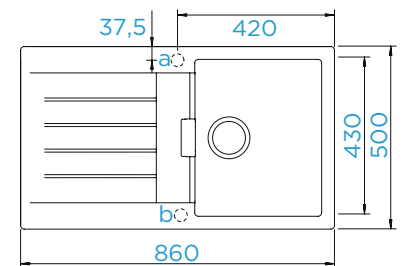

OPTIONALES ZUBEHÖR (Mehr Informationen auf Seite 198 - 210)

Sichtteile in Edelstahl	629371EDM	Design Abtropfgitter	629725COP
Sichtteile in White Gold	629371WGO	Design Abtropfgitter	629725EDM
Sichtteile in Copper	629371COP	Comfopush, CHR	629891CHR
Sichtteile in Gunmetal	629371GUM	Comfopush, EDM	629891EDM
Sichtteile in Puro	629371PUR	Wastecap	628152
Universal-Glasschneidbrett	629036	LED Beckenposition rechts	629024/R
Holzschneidbrett	629044	LED Beckenposition links	629024/L
Glasschneidbrett, weiß	629045	Ladon	629016CHR
Glasschneidbrett, schwarz	629046		
Schneidbrett Fibre-Rock	629184		
Praktischer Geschirrkorb	629171		
Design Abtropfgitter	629725S		

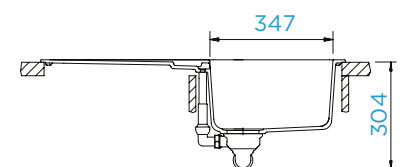

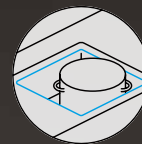
Abgebildete Armatur: **SCHÖCK Nimbus** (Seite 157)

SIGNUS D-100L

CLASSIC LINE

- Puro
- Magma
- Carbonium
- Stone
- Bronze
- Silverstone
- Magnolia
- Polaris

AUFLAGE

SIGD100LA PUR
 SIGD100LA MAG
 SIGD100LA CAR
 SIGD100LA STO
 SIGD100LA BRO
 SIGD100LA SIL
 SIGD100LA MGL
 SIGD100LA POL

UNTERBAU

SIGD100LU PUR
 SIGD100LU MAG
 SIGD100LU CAR
 SIGD100LU STO
 SIGD100LU BRO
 SIGD100LU SIL
 SIGD100LU MGL
 SIGD100LU POL

MODELL-INFORMATION

Schrankbreite: **60 cm**
 Beckeninnenmaß: **478 × 430 × 195 mm**
 Einbau: **reversibel**
 Ausschnitt Auflage: **980 × 480 mm**
 Ausschnitt Unterbau: **986 × 486 mm**
 APL-Stärke bei Unterbau GSP: **22 mm**

Fertige Bohrung: **629004**

Flächenbündige Ausführung auf Seite 77

INKLUSIVES ZUBEHÖR

Glasschneidbrett,
 schwarz **629046**



Diamantbohrer SB
 Light **629095**



Ablaufgarnitur, Korb-
 ventil, Exzenterbe-
 dienung **629371PD**



OPTIONALES ZUBEHÖR (Mehr Informationen auf Seite 198 - 210)

Sichtteile in Edelstahl	629371EDM	Design Abtropfgitter	629725EDM
Sichtteile in White Gold	629371WGO	Comfopush, CHR	629891CHR
Sichtteile in Copper	629371COP	Comfopush, EDM	629891EDM
Sichtteile in Gunmetal	629371GUM	Wastecap	628152
Sichtteile in Puro	629371PUR	LED Beckenposition rechts	629024/R
Universal-Glasschneidbrett	629036	LED Beckenposition links	629024/L
Holzschneidbrett	629044	Ladon	629016CHR
Glasschneidbrett, weiß	629045		
Schneidbrett Fibre-Rock	629184		
Praktischer Geschirrkorb	629171		
Design Abtropfgitter	629725S		
Design Abtropfgitter	629725COP		

TECHNISCHE INFORMATION

PDF/DXF: www.schock.de/SIGD100L

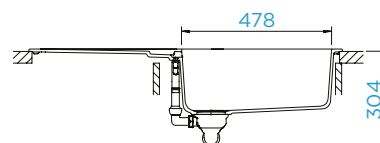
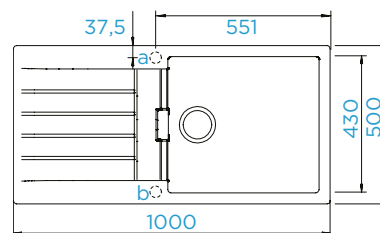

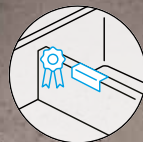
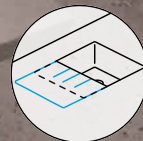
Abgebildete Armatur: **SCHOCK Nimbus** (Seite 157)

SIGNUS D-150

CLASSIC LINE

- Puro
- Magma
- Carbonium
- Stone
- Bronze
- Silverstone
- Magnolia
- Polaris

AUFLAGE

SIGD150A PUR
 SIGD150A MAG
 SIGD150A CAR
 SIGD150A STO
 SIGD150A BRO
 SIGD150A SIL
 SIGD150A MGL
 SIGD150A POL

UNTERBAU

SIGD150U PUR
 SIGD150U MAG
 SIGD150U CAR
 SIGD150U STO
 SIGD150U BRO
 SIGD150U SIL
 SIGD150U MGL
 SIGD150U POL

MODELL-INFORMATION

Schrankbreite: **60 cm**
 Beckeninnenmaß: **344 × 430 × 195 mm**
 Einbau: **reversibel**
 Ausschnitt Auflage: **980 × 480 mm**
 Ausschnitt Unterbau: **986 × 486 mm**
 APL-Stärke bei Unterbau GSP: **15 mm**

Fertige Bohrung: **629004**

Flächenbündige Ausführung auf Seite 78

INKLUSIVES ZUBEHÖR

Glasschneidbrett,
 schwarz **629046**



Diamantbohrer SB
 Light **629095**



Funktionsschale
629043



Ablaufgarnitur, Korb-
 ventil, Exzenterbe-
 dienung **629373PD**



OPTIONALES ZUBEHÖR (Mehr Informationen auf Seite 198 - 210)

Sichtteile in Edelstahl	629373EDM	Design Abtropfgitter	629725EDM
Sichtteile in White Gold	629373WGO	Comfopush, CHR	629891CHR
Sichtteile in Copper	629373COP	Comfopush, EDM	629891EDM
Sichtteile in Gunmetal	629373GUM	Wastecap	628152
Sichtteile in Puro	629373PUR	LED Beckenposition rechts	629024/R
Universal-Glasschneidbrett	629036	LED Beckenposition links	629024/L
Holzschneidbrett	629044	Ladon	629016CHR
Glasschneidbrett, weiß	629045		
Schneidbrett Fibre-Rock	629184		
Praktischer Geschirrkorb	629171		
Design Abtropfgitter	629725S		
Design Abtropfgitter	629725COP		

TECHNISCHE INFORMATION

PDF/DXF: www.schock.de/SIGD150

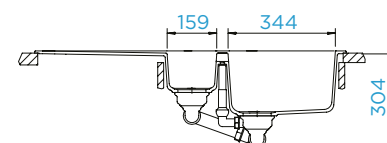
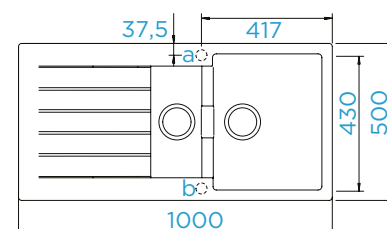



Abgebildete Armatur: **SCHOCK Nimbus** (Seite 157)

SIGNUS D-200

CLASSIC LINE

- Magma
- Stone
- Bronze
- Silverstone

AUFLAGE

SIGD200A MAG
SIGD200A STO
SIGD200A BRO
SIGD200A SIL

UNTERBAU

SIGD200U MAG
SIGD200U STO
SIGD200U BRO
SIGD200U SIL

MODELL-INFORMATION

Schrankbreite: **80 cm**
Beckeninnenmaß: **378 × 430 × 195 mm**
Einbau: **reversibel**
Ausschnitt Auflage: **1140 × 480 mm**
Ausschnitt Unterbau: **1146 × 486 mm**
APL-Stärke bei Unterbau GSP: **15 mm**

Fertige Bohrung: **629004**

Flächenbündige Ausführung auf Seite

INKLUSIVES ZUBEHÖR

Glasschneidbrett,
schwarz **629046**



Diamantbohrer SB
Light **629095**



Ablaufgarnitur, Korb-
ventil, Exzenterbe-
dienung **629373PD**



OPTIONALES ZUBEHÖR (Mehr Informationen auf Seite 198 - 210)

Sichtteile in Edelstahl	629373EDM	Comfopush, CHR	629891CHR
Sichtteile in White Gold	629373WGO	Comfopush, EDM	629891EDM
Sichtteile in Copper	629373COP	Wastecap	628152
Sichtteile in Gunmetal	629373GUM	LED Beckenposition rechts	629024/R
Sichtteile in Puro	629373PUR	LED Beckenposition links	629024/L
Universal-Glasschneidbrett	629036	Ladon	629016CHR
Holzschneidbrett	629044	Samo CHR	629169CHR
Glasschneidbrett, weiß	629045	Samo EDO	629169EDM
Schneidbrett Fibre-Rock	629184	Samo WGO	629169WGO
Praktischer Geschirrkorb	629171	Samo COP	629169COP
Design Abtropfgitter	629725S	Samo GUM	629169GUM
Design Abtropfgitter	629725COP	Samo PUR	629169S
Design Abtropfgitter	629725EDM	Amur	629014CHR

TECHNISCHE INFORMATION

PDF/DXF: www.schock.de/SIGD200

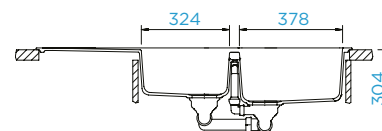
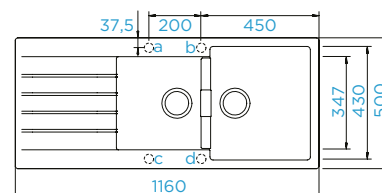

Abgebildete Armatur: **SCHOCK Nimbus** (Seite 157)

SIGNUS C-150

CLASSIC LINE

- Magma
- Stone
- Bronze
- Silverstone

AUFLAGE

SIGC150A MAG
SIGC150A STO
SIGC150A BRO
SIGC150A SIL

UNTERBAU

SIGC150U MAG
SIGC150U STO
SIGC150U BRO
SIGC150U SIL

MODELL-INFORMATION

Schrankbreite: **90 x 90 cm**
Beckeninnenmaß: **341 x 430 x 205 mm**
Einbau: **Becken rechts**
Ausschnitt Auflage: **nach Schablone**
Ausschnitt Unterbau: **nach Schablone**

Fertige Bohrung: **629004**

Flächenbündige Ausführung auf Seite 79

INKLUSIVES ZUBEHÖR

Diamantbohrer SB
Light **629095**



Ablaufgarnitur, Korb-
ventil, Exzenterbe-
dienung **629305PD**



TECHNISCHE INFORMATION

PDF/DXF: www.schock.de/SIGC150

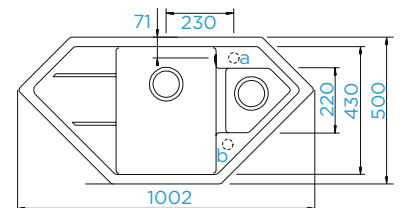

OPTIONALES ZUBEHÖR (Mehr Informationen auf Seite 198 - 210)

Sichtteile in Edelstahl	629305EDM	Design Abtropfgitter	629725EDM
Sichtteile in White Gold	629305WGO	Comfopush, CHR	629891CHR
Sichtteile in Copper	629305COP	Comfopush, EDM	629891EDM
Sichtteile in Gunmetal	629305GUM	Wastecap	628152
Sichtteile in Puro	629305PUR	LED Beckenposition rechts	629024/R
Universal-Glasschneidbrett	629036	Ladon	629016CHR
Holzschneidbrett	629044		
Schneidbrett Fibre-Rock	629184		
Funktionsschale	629109		
Praktischer Geschirrkorb	629171		
Design Abtropfgitter	629725S		
Design Abtropfgitter	629725COP		

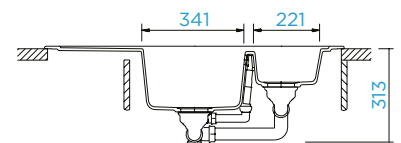

Hinweis: Die Lochbohrung Position a ist bereits durchgebohrt. Position b ist optional. Die angegebene Schrankbreite bezieht sich auf den Einbau in einen Eckschrank. Sollte die Spüle nicht in einen Eckschrank eingebaut werden, wird ein 80-cm-Unterschrank benötigt.

SCHÖN & KOMPAKT

MULTIFUNKTIONALER SPÜLBEREICH UND FOOD- PREP-ASSISTENT

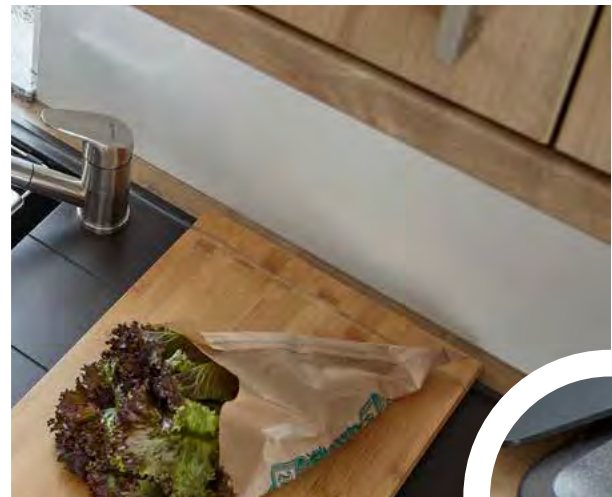

Funktional besticht das Spülbecken der Serie durch die integrierte Stufe zum Einhängen und Auflegen von Zubehör. Sichtteile in unterschiedlichen Optiken, faltbare Abtropfgitter in passenden Oberflächen und Schneidbretter aus Glas, Bambus oder dem neuen Faserverbundmaterial Fibre-Rock sind nur einige Ergänzungen, die nach der Tia D-100L (1000 x 500 mm; 60 cm-Unterschrank) nun auch die neue Tia D-100 (860 x 500 mm; 50 cm-Unterschrank) zum multifunktionalen Vorbereitungsort machen.

Ihre geradlinige Form, die mit dem umlaufend angeformten Rand an eine Schale erinnert, gibt der Spülenserie Tia ihren Charakter und ein zeitloses, harmonisches Design – außerdem verhindert diese, dass Wasser und Schmutz auf die Arbeitsplatte überlaufen.

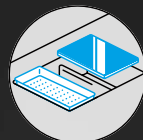
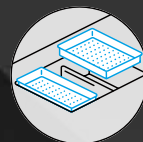
Abgebildete Armatur: **SCHOCK Dion** (Seite 128)

TIA D-100

NEU

CLASSIC LINE

- Puro
- Magma
- Carbonium
- Stone
- Bronze
- Silverstone
- Magnolia
- Polaris

AUFLAGE

TIAD100A PUR
TIAD100A MAG
TIAD100A CAR
TIAD100A STO
TIAD100A BRO
TIAD100A SIL
TIAD100A MGL
TIAD100A POL

UNTERBAU

TIAD100U PUR
TIAD100U MAG
TIAD100U CAR
TIAD100U STO
TIAD100U BRO
TIAD100U SIL
TIAD100U MGL
TIAD100U POL

MODELL-INFORMATION

Schrankbreite: **50 cm**
Beckeninnenmaß: **372 × 427 × 198 mm**
Einbau: **reversibel**
Ausschnitt Auflage: **846 × 486 mm**
Ausschnitt Unterbau: **836 × 476 mm**
APL-Stärke bei Unterbau GSP: **20 mm**

INKLUSIVES ZUBEHÖR

Funktionsschalen-Set
7-teilig **629728**



Multifunktionaler
Träger **629727**



Diamantbohrer SB
Light **629095**



Ablaufgarnitur, Korb-
ventil, Exzenterbe-
dienung **629675PD**



OPTIONALES ZUBEHÖR (Mehr Informationen auf Seite 198 - 210)

Sichtteile in Edelstahl	629675EDM	Gastronormbehälter GN 2/8	629062
Sichtteile in White Gold	629675WGO	Design Abtropfgitter	629725S
Sichtteile in Copper	629675COP	Design Abtropfgitter	629725COP
Sichtteile in Gunmetal	629675GUM	Design Abtropfgitter	629725EDM
Sichtteile in Puro	629675PUR	Comfopush, CHR	629891CHR
Universal-Glasschneidbrett	629036	Comfopush, EDM	629891EDM
Holzschneidbrett	629044	Indutherm	629100
Schneidbrett Fibre-Rock	629184	LED Beckenposition rechts	629024/R
Glasschneidbrett, weiß	629045	LED Beckenposition links	629024/L
Glasschneidbrett, schwarz	629046	Ladon	629016CHR
Gastronormbehälter GN 2/8	629060		
Gastronormbehälter GN 2/8	629061		

TECHNISCHE INFORMATION

PDF/DXF: www.schock.de/TIAD100

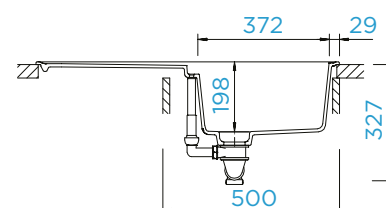
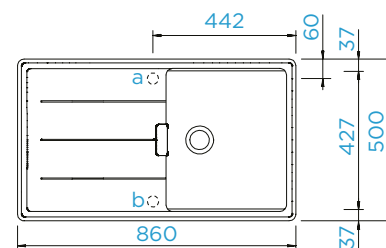



Abgebildete Armatur: **SCHOCK Dion** (Seite 128)



TIA D-100L

CLASSIC LINE

- Puro
- Magma
- Carbonium
- Stone
- Bronze
- Silverstone
- Magnolia
- Polaris

AUFLAGE

- TIAD100LA PUR
- TIAD100LA MAG
- TIAD100LA CAR
- TIAD100LA STO
- TIAD100LA BRO
- TIAD100LA SIL
- TIAD100LA MGL
- TIAD100LA POL

UNTERBAU

- TIAD100LU PUR
- TIAD100LU MAG
- TIAD100LU CAR
- TIAD100LU STO
- TIAD100LU BRO
- TIAD100LU SIL
- TIAD100LU MGL
- TIAD100LU POL

MODELL-INFORMATION

Schrankbreite: **60 cm**
 Beckeninnenmaß: **472 × 427 × 198 mm**
 Einbau: **reversibel**
 Ausschnitt Auflage: **986 × 486 mm**
 Ausschnitt Unterbau: **976 × 476 mm**
 APL-Stärke bei Unterbau GSP: **20 mm**

INKLUSIVES ZUBEHÖR

Funktionsschalen-Set
 7-teilig **629728**



Multifunktionaler
 Träger **629727**



Diamantbohrer SB
 Light **629095**



Ablaufgarnitur, Korb-
 ventil, Exzenterbe-
 dienung **629675PD**



TECHNISCHE INFORMATION

PDF/DXF: www.schock.de/TIAD100L

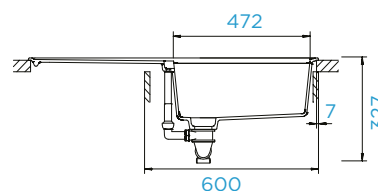
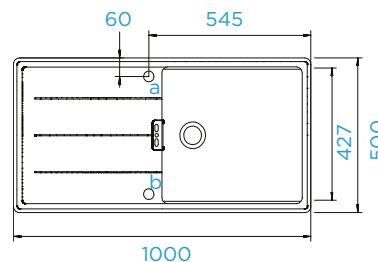

OPTIONALES ZUBEHÖR (Mehr Informationen auf Seite 198 - 210)

Sichtteile in Edelstahl	629675EDM	Gastronormbehälter GN 2/8	629062
Sichtteile in White Gold	629675WGO	Design Abtropfgitter	629725S
Sichtteile in Copper	629675COP	Design Abtropfgitter	629725COP
Sichtteile in Gunmetal	629675GUM	Design Abtropfgitter	629725EDM
Sichtteile in Puro	629675PUR	Comfopush, CHR	629891CHR
Universal-Glasschneidbrett	629036	Comfopush, EDM	629891EDM
Holzschneidbrett	629044	Indutherm	629100
Glasschneidbrett, weiß	629045	LED Beckenposition rechts	629024/R
Glasschneidbrett, schwarz	629046	LED Beckenposition links	629024/L
Schneidbrett Fibre-Rock	629184	Ladon	629016CHR
Gastronormbehälter GN 2/8	629060		
Gastronormbehälter GN 2/8	629061		

TIA D-100L

DAS GEWISSE EXTRA IN
FORM UND FUNKTION

TIA D-100L mit
Armatur **DION** (S. 128)
und dem vielseitig
verwendbaren **7-teiligen
Funktionsschalen-Set** sowie
dem **multifunktionalen
Träger**

15 Jahre Garantie* - ein Küchenleben lang
**15
JAHRE**
www.schock.de/garantiebedingungen

Mit Kochend-Wasser-Armaturen getestet
Quooker®
GEEIGNET
Mit Kochend-Wasser-Armaturen getestet



Perfect Drain
Der perfekte
Ablauf in Sa-
chen Hygiene
und Optik



**7-teiliges Funktionsscha-
len-Set** aus Kunststoff in
Schwarz (629728) für die
Vorbereitung von Speisen
oder auch das Verstauen
von Spül-Utensilien

In der Premium-Materialität
CRISTADUR® erhältlich pas-
sen sich die Modelle in **acht
intensiven Farben** bestens
in moderne Küchenarchi-
tekturen ein. Durch die opti-
mierte Materialformel und
die einzigartige **Reinigungs-
freundlichkeit** kann man den
Premium-Charakter fühlen,
sehen und dank unserer neu-
en **15-Jahre Garantieerwei-
terung** auch ein Küchenleben
lang genießen.

SCHOCK

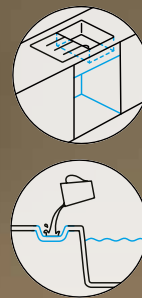
Abgebildete Armatur: **SCHOCK SC-550** (Seite 183)

WATERFALL D-100

CLASSIC LINE

- Puro
- Magma
- Carbonium
- Stone
- Bronze
- Silverstone
- Magnolia
- Polaris
- Rouge

AUFLAGE

WATD100A PUR
WATD100A MAG
WATD100A CAR
WATD100A STO
WATD100A BRO
WATD100A SIL
WATD100A MGL
WATD100A POL
WATD100A ROU

UNTERBAU

WATD100U PUR
WATD100U MAG
WATD100U CAR
WATD100U STO
WATD100U BRO
WATD100U SIL
WATD100U MGL
WATD100U POL
WATD100U ROU

MODELL-INFORMATION

Schrankbreite: **50 cm**
Beckeninnenmaß: **354 × 435 × 184 mm**
Einbau: **reversibel**
Ausschnitt Auflage: **840 × 480 mm**
Ausschnitt Unterbau: **846 × 486 mm**
APL-Stärke bei Unterbau GSP: **25 mm**

Fertige Bohrung: **629004**

Flächenbündige Ausführung auf Seite 80

INKLUSIVES ZUBEHÖR

Diamantbohrer SB
Light **629095**



Ablaufgarnitur, Korb-
ventil, Exzenterbe-
dienung **629371PD**



TECHNISCHE INFORMATION

PDF/DXF: www.schock.de/WATD100

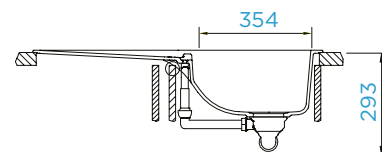
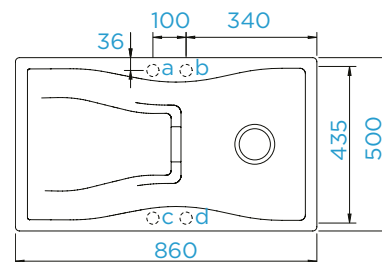

OPTIONALES ZUBEHÖR (Mehr Informationen auf Seite 198 - 210)

Sichtteile in Edelstahl	629371EDM	Design Abtropfgitter	629725EDM
Sichtteile in White Gold	629371WGO	Comfopush, CHR	629891CHR
Sichtteile in Copper	629371COP	Comfopush, EDM	629891EDM
Sichtteile in Gunmetal	629371GUM	Wastecap	628152
Sichtteile in Puro	629371PUR	LED Beckenposition rechts	629024/R
Universal-Glasschneidbrett	629036	LED Beckenposition links	629024/L
Holzschneidbrett	629044	Ladon	629016CHR
Glasschneidbrett, weiß	629045		
Glasschneidbrett, schwarz	629046		
Schneidbrett Fibre-Rock	629184		
Design Abtropfgitter	629725S		
Design Abtropfgitter	629725COP		

Hinweis: Durch einen entsprechenden Ausschnitt der Seitenwand ist auch der Einbau in einen 45 cm-Unterschrank möglich.

Abgebildete Armatur: **SCHOCK SC-550** (Seite 183)

WATERFALL D-150

CLASSIC LINE

- Puro
- Magma
- Carbonium
- Stone
- Bronze
- Silverstone
- Magnolia
- Polaris
- Rouge

AUFLAGE

WATD150A PUR
WATD150A MAG
WATD150A CAR
WATD150A STO
WATD150A BRO
WATD150A SIL
WATD150A MGL
WATD150A POL
WATD150A ROU

UNTERBAU

WATD150U PUR
WATD150U MAG
WATD150U CAR
WATD150U STO
WATD150U BRO
WATD150U SIL
WATD150U MGL
WATD150U POL
WATD150U ROU

MODELL-INFORMATION

Schrankbreite: **60 cm**
Beckeninnenmaß: **332 × 435 × 184 mm**
Einbau: **reversibel**
Ausschnitt Auflage: **980 × 480 mm**
Ausschnitt Unterbau: **986 × 486 mm**
APL-Stärke bei Unterbau GSP: **22 mm**

Fertige Bohrung: **629004**

Flächenbündige Ausführung auf Seite 81

INKLUSIVES ZUBEHÖR

Glasschneidbrett,
schwarz **629046**



Diamantbohrer SB
Light **629095**



Ablaufgarnitur, Korb-
ventil, Exzenterbe-
dienung **629366PD**



OPTIONALES ZUBEHÖR (Mehr Informationen auf Seite 198 - 210)

Sichtteile in Edelstahl	629366EDM	Wastecap	628152
Sichtteile in White Gold	629366WGO	LED Beckenposition rechts	629024/R
Sichtteile in Copper	629366COP	LED Beckenposition links	629024/L
Sichtteile in Gunmetal	629366GUM	Ladon	629016CHR
Sichtteile in Puro	629366PUR	Amur	629014CHR
Universal-Glasschneidbrett	629036	Samo CHR	629169CHR
Holzschneidbrett	629044	Samo EDO	629169EDM
Glasschneidbrett, weiß	629045	Samo WGO	629169WGO
Schneidbrett Fibre-Rock	629184	Samo COP	629169COP
Design Abtropfgitter	629725S	Samo GUM	629169GUM
Design Abtropfgitter	629725COP	Samo PUR	629169S
Design Abtropfgitter	629725EDM		
Comfopush, CHR	629891CHR		
Comfopush, EDM	629891EDM		

TECHNISCHE INFORMATION

PDF/DXF: www.schock.de/WATD150

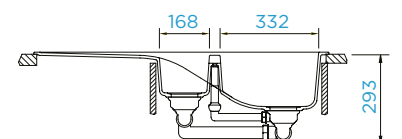
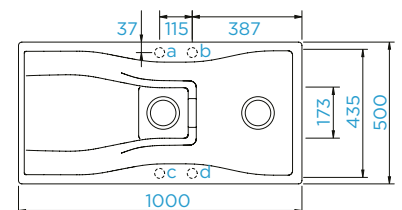

DER PERFEKTE ABLAUF



Das Ablaufsystem Perfect Drain macht das Sieb zum Designelement. Denn der Siebkorbkelch fugt sich **fugenlos** in die Spule ein und verschwindet so unter der stilvollen Abdeckung des Siebkorbs. Diese wird im Becken verschiedener CRISTADUR® Spulen-Modelle der Serien **Greenwich, Tia und Wembley** zum innovativen Highlight. Durch den perfekten Ablauf bleibt viel Flache, auf der sich die Farbkraft der SCHOCK Quarzkomposit-Spulen entfalten kann.

Daruber hinaus bietet er aber auch praktische Vorteile in Sachen **einfache Reinigung, Pflege und Hygiene**: kleinste Schmutzpartikel finden keinen Raum, um sich abzulagern und unschone Rander zu verursachen.





Abgebildete Armatur: **SCHOCK SC-540** (Seite 181)



WEMBLEY D-100

CLASSIC LINE

- Puro
- Magma
- Carbonium
- Stone
- Bronze
- Silverstone
- Magnolia
- Polaris

GREEN LINE

- Day
- Night

AUFLAGE

WEMD100A PUR
WEMD100A MAG
WEMD100A CAR
WEMD100A STO
WEMD100A BRO
WEMD100A SIL
WEMD100A MGL
WEMD100A POL

UNTERBAU

WEMD100U PUR
WEMD100U MAG
WEMD100U CAR
WEMD100U STO
WEMD100U BRO
WEMD100U SIL
WEMD100U MGL
WEMD100U POL

MODELL-INFORMATION

Schrankbreite: **50 cm**
Beckeninnenmaß: **372 × 424 × 200 mm**
Einbau: **reversibel**
Ausschnitt Auflage: **840 × 480 mm**
Ausschnitt Unterbau: **844 × 494 mm**
APL-Stärke bei Unterbau GSP: **22 mm**

Fertige Bohrung: **629004**

INKLUSIVES ZUBEHÖR

Diamantbohrer SB
Light **629095**



Ablaufgarnitur, Korb-
ventil, Exzenterbe-
dienung **629614PD**



TECHNISCHE INFORMATION

PDF/DXF: www.schock.de/WEMD100

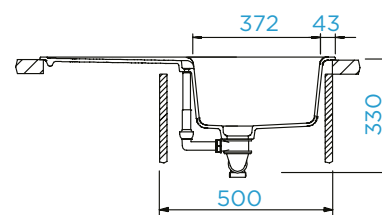
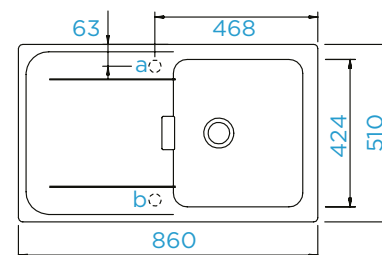

OPTIONALES ZUBEHÖR (Mehr Informationen auf Seite 198 - 210)

Sichtteile in Edelstahl	629614EDM	Comfopush, EDM	629891EDM
Sichtteile in White Gold	629614WGO	Indutherm	629100
Sichtteile in Copper	629614COP	LED Beckenposition rechts	629024/R
Sichtteile in Gunmetal	629614GUM	LED Beckenposition links	629024/L
Sichtteile in Puro	629614PUR	Ladon	629016CHR
Holzschneidbrett, hell	629134		
Glasschneidbrett, schwarz	629050		
Glasschneidbrett, weiß	629059		
Design Abtropfgitter	629725S		
Design Abtropfgitter	629725COP		
Design Abtropfgitter	629725EDM		
Comfopush, CHR	629891CHR		

Hinweis: Das Holzschneidbrett 629134 eignet sich am besten für Auflage-Spülen.



Abgebildete Armatur: **SCHOCK SC-540** (Seite 181)

WEMBLEY D-100L

CLASSIC LINE

- Puro
- Magma
- Carbonium
- Stone
- Bronze
- Silverstone
- Magnolia
- Polaris

GREEN LINE

- Day
- Night

AUFLAGE

WEMD100LA PUR
WEMD100LA MAG
WEMD100LA CAR
WEMD100LA STO
WEMD100LA BRO
WEMD100LA SIL
WEMD100LA MGL
WEMD100LA POL

UNTERBAU

WEMD100LU PUR
WEMD100LU MAG
WEMD100LU CAR
WEMD100LU STO
WEMD100LU BRO
WEMD100LU SIL
WEMD100LU MGL
WEMD100LU POL

MODELL-INFORMATION

Schrankbreite: **60 cm**
Beckeninnenmaß: **472 × 424 × 200 mm**
Einbau: **reversibel**
Ausschnitt Auflage: **980 × 490 mm**
Ausschnitt Unterbau: **984 × 494 mm**
APL-Stärke bei Unterbau GSP: **22 mm**

Fertige Bohrung: **629004**

INKLUSIVES ZUBEHÖR

Diamantbohrer SB
Light **629095**



Ablaufgarnitur, Korb-
ventil, Exzenterbe-
dienung **629614PD**



TECHNISCHE INFORMATION

PDF/DXF: www.schock.de/WEMD100L

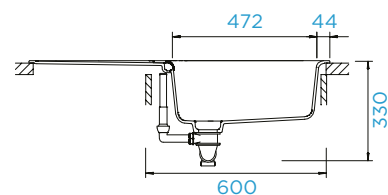
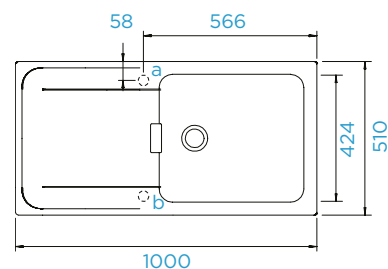

OPTIONALES ZUBEHÖR (Mehr Informationen auf Seite 198 - 210)

Sichtteile in Edelstahl	629614EDM	Comfopush, EDM	629891EDM
Sichtteile in White Gold	629614WGO	Indutherm	629100
Sichtteile in Copper	629614COP	LED Beckenposition rechts	629024/R
Sichtteile in Gunmetal	629614GUM	LED Beckenposition links	629024/L
Sichtteile in Puro	629614PUR	Ladon	629016CHR
Holzschneidbrett, hell	629134		
Glasschneidbrett, schwarz	629050		
Glasschneidbrett, weiß	629059		
Design Abtropfgitter	629725S		
Design Abtropfgitter	629725COP		
Design Abtropfgitter	629725EDM		
Comfopush, CHR	629891CHR		

Hinweis: Das Holzschneidbrett 629134 eignet sich am besten für Auflage-Spülen.

Abgebildete Armatur: **SCHOCK SC-540** (Seite 181)

WEMBLEY D-150

CLASSIC LINE

- Puro
- Magma
- Carbonium
- Stone
- Bronze
- Silverstone
- Magnolia
- Polaris

GREEN LINE

- Day
- Night

AUFLAGE

WEMD150A PUR
WEMD150A MAG
WEMD150A CAR
WEMD150A STO
WEMD150A BRO
WEMD150A SIL
WEMD150A MGL
WEMD150A POL

UNTERBAU

WEMD150U PUR
WEMD150U MAG
WEMD150U CAR
WEMD150U STO
WEMD150U BRO
WEMD150U SIL
WEMD150U MGL
WEMD150U POL

MODELL-INFORMATION

Schrankbreite: **60 cm**
Beckeninnenmaß: **358 × 424 × 200 mm**
Einbau: **reversibel**
Ausschnitt Auflage: **980 × 480 mm**
Ausschnitt Unterbau: **984 × 494 mm**
APL-Stärke bei Unterbau GSP: **22 mm**

Fertige Bohrung: **629004**

INKLUSIVES ZUBEHÖR

Diamantbohrer SB
Light **629095**



Ablaufgarnitur, Korb-
ventil, Exzenterbe-
dienung **629618PD**



TECHNISCHE INFORMATION

PDF/DXF: www.schock.de/WEMD150

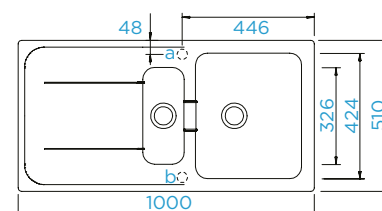

OPTIONALES ZUBEHÖR (Mehr Informationen auf Seite 198 - 210)

Sichtteile in Edelstahl	629618EDM	Comfopush, CHR	629891CHR
Sichtteile in White Gold	629618WGO	Comfopush, EDM	629891EDM
Sichtteile in Copper	629618COP	Indutherm	629100
Sichtteile in Gunmetal	629618GUM	LED Beckenposition rechts	629024/R
Sichtteile in Puro	629618PUR	LED Beckenposition links	629024/L
Funktionsschalen-Set	629132S	Ladon	629016CHR
Holzschneidbrett, hell	629134		
Glasschneidbrett, schwarz	629050		
Glasschneidbrett, weiß	629059		
Design Abtropfgitter	629725S		
Design Abtropfgitter	629725COP		
Design Abtropfgitter	629725EDM		

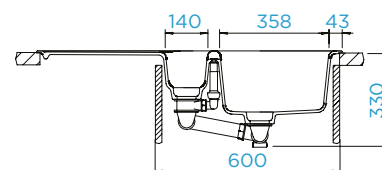

Hinweis: Das Holzschneidbrett 629134 eignet sich am besten für Auflage-Spülen.

FLÄCHENBÜNDIGES SORTIMENT **FARBVARIANTEN**



Puristische Formen, grifflose Oberflächen und klares Design prägen die zeitgemäße Küchenarchitektur. Die Arbeitsplatte von heute punktet in Form und Funktion vor allem, wenn sie zur ganzheitlichen Arbeitsfläche wird. Flächenbündig integrierbare Elemente wie Kochfelder, Aufbewahrungsmöglichkeiten und der Spülbereich werden zum absoluten Muss.

SCHOCK bietet eine exklusive Auswahl an Spülen-Modellen in vier brillanten Farben der Premium-Materialität CRISTADUR® in der Variante flächenbündig. Der Abperleffekt der seidig-glatten Materialstruktur in Kombination mit einem Einbau ohne störende Übergänge, machen die flächenbündigen SCHOCK Spülen zum reinigungsfreundlichen und stilsicheren Partner hochwertiger Arbeitsplatten.

Magma MAG (97)

Stone STO (88)

Bronze BRO (87)

Silverstone SIL (91)

PRODUKT VORTEILE

STUFENLOSES DESIGN

Ohne störende Übergänge bilden flächenbündige Spülen mit der Arbeitsplatte eine stufenlose, ebene Einheit. Ein Highlight für Design- und Kochliebhaber mit hohen Ansprüchen an die eigene Küchenarchitektur.

PERFEKT HYGIENISCH

In Sachen Hygiene setzen flächenbündig eingebaute Spülen einen einzigartigen Standard, denn ohne hindernde Ränder oder Kanten zur Arbeitsplatte haben Wasserrückstände, Speisereste oder Schmutz keine Chance – sie lassen sich direkt ins Spülbecken wischen.

MEHR ARBEITSFLÄCHE

Flächenbündige Spülen gehen übergangslos in die Arbeitsplatte über. Durch diese Verbindung der beiden Bereiche entsteht zusätzliche Arbeitsfläche und mehr Raum für das Kochvergnügen Zuhause.

ABGESTIMMTE OBERFLÄCHEN

Eine attraktive, ästhetische Optik entsteht durch interessante Materialkombinationen: die flächenbündige Spüle lässt sich in vier brillanten Farben stilsicher auf die Nuancen hochwertiger Arbeitsplatten aus Materialien wie Natur- und Kunststein oder Vollholz, abstimmen.

SORTIMENTSÜBERSICHT FLÄCHENBÜNDIGER MODELLE



SIGNUS D-100



GREENWICH N-100



GREENWICH N-100L



PREPSTATION D-150*



MONO D-100



MONO D-100XS



SIGNUS D-100L



MONO N-100S



MONO D-100L

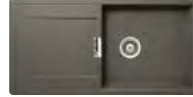

SIGNUS D-150



WATERFALL D-100



MONO N-100



WATERFALL D-150



Eckschrank

SIGNUS C-150



*Einbau in zwei 60 cm-Unterschranke oder einen 120 cm Unterschrank

STUFENLOSER ÜBERGANG

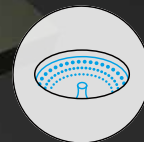
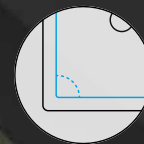

Abgebildete Armatur **SCHOCK Altos S** (Seite 116)

GREENWICH N-100

CLASSIC LINE

- Magma
- Stone
- Bronze
- Silverstone

FLÄCHENBÜNDIG

- GREN100FB MAG
- GREN100FB STO
- GREN100FB BRO
- GREN100FB SIL

MODELL-INFORMATION

- Schrankbreite: **50 cm**
- Beckeninnenmaß: **400 × 400 × 200 mm**
- Einbau: **vorgegeben**
- Ausschnitt Flächenbündig: **447 × 447 mm**

INKLUSIVES ZUBEHÖR

Ablaufgarnitur, Korbventil, Exzenterbedienung **629392PD**



OPTIONALES ZUBEHÖR (Mehr Informationen auf Seite 198 - 210)

Sichtteile in Edelstahl	629392EDM	Amur	629014CHR
Sichtteile in White Gold	629392WGO	Samo CHR	629169CHR
Sichtteile in Copper	629392COP	Samo EDO	629169EDM
Sichtteile in Gunmetal	629392GUM	Samo WGO	629169WGO
Sichtteile in Puro	629392PUR	Samo COP	629169COP
Funktionsschale	629111	Samo GUM	629169GUM
Abtropfmatte aus Silikon	629188	Samo PUR	629169S
Abtropffläche aus Edelstahl	629185		
Comfopush, CHR	629891CHR		
Comfopush, EDM	629891EDM		
LED Beckenposition rechts	629024/R		
Ladon	629016CHR		

TECHNISCHE INFORMATION

PDF/DXF: www.schock.de/GREN100

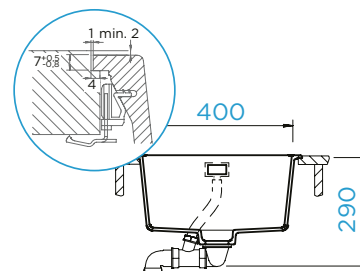
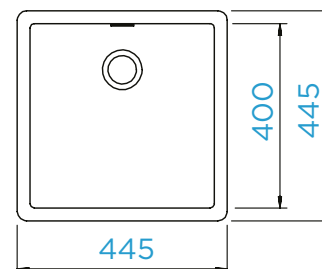

Abgebildete Armatur **SCHOCK Altos** (Seite 115)

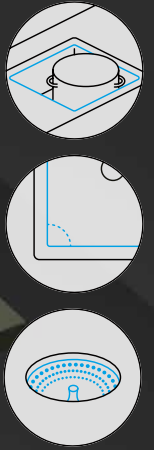

GREENWICH N-100L

CLASSIC LINE

- Magma
- Stone
- Bronze
- Silverstone

FLÄCHENBÜNDIG

- GREN100LFB MAG
- GREN100LFB STO
- GREN100LFB BRO
- GREN100LFB SIL

MODELL-INFORMATION

- Schrankbreite: **60 cm**
- Beckeninnenmaß: **500 × 400 × 200 mm**
- Einbau: **vorgegeben**
- Ausschnitt Flächenbündig: **547 × 447 mm**

INKLUSIVES ZUBEHÖR

Ablaufgarnitur, Korbventil, Exzenterbedienung **629392PD**



OPTIONALES ZUBEHÖR (Mehr Informationen auf Seite 198 - 210)

- | | | | |
|-----------------------------|------------------|----------|------------------|
| Sichtteile in Edelstahl | 629392EDM | Amur | 629014CHR |
| Sichtteile in White Gold | 629392WGO | Samo CHR | 629169CHR |
| Sichtteile in Copper | 629392COP | Samo EDO | 629169EDM |
| Sichtteile in Gunmetal | 629392GUM | Samo WGO | 629169WGO |
| Sichtteile in Puro | 629392PUR | Samo COP | 629169COP |
| Funktionsschale | 629111 | Samo GUM | 629169GUM |
| Abtropfmatte aus Silikon | 629188 | Samo PUR | 629169S |
| Abtropffläche aus Edelstahl | 629185 | | |
| Comfopush, CHR | 629891CHR | | |
| Comfopush, EDM | 629891EDM | | |
| LED Beckenposition rechts | 629024/R | | |
| Ladon | 629016CHR | | |

TECHNISCHE INFORMATION

PDF/DXF: www.schock.de/GREN100L

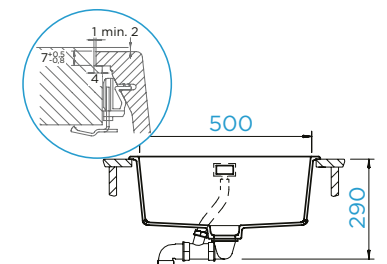
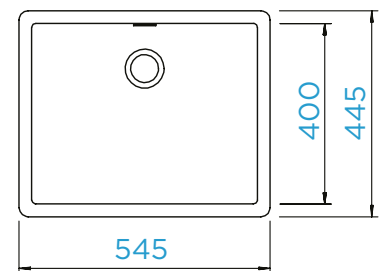

RAUMEFFIZIENT: MONO D-100XS

Armatur **SINA** (S. 185) in Edelstahl massiv zusammen mit der **MONO D-100XS** (S. 69) in der Farbe **Silverstone** und abgestimmten Sichtteilen sowie Druckknopf-Exzenterbedienung Comfopush in Edelstahl

Durch ihre **kompakte Größe** bietet sich die Mono D-100XS optimal **für kleinere Küchen** an, in denen jeglicher Platz bestens genutzt sein will. Durch die **seitliche Armaturenbank** eignet sich das Modell hervorragend für die **Vor-Fenster-Montage**. Die Verkürzung der Abtropffläche bietet die Möglichkeit, auch auf engerem Raum nicht auf eine seitliche Ablage verzichten zu müssen. Gleichzeitig ist die Mono D-100XS für den Abwasch sperriger Töpfe oder Backbleche mit einem **großen Becken** ausgestattet, das in einem 60 cm-Unterschrank Platz findet. Flexibel lässt sich das Modell in allen drei Einbauvarianten in die Arbeitsplatte integrieren. Passgenaues Zubehör, wie ein Abtropfgitter sowie ein Holzschneidbrett, runden das raumeffiziente Gesamtpaket ab.

Abgebildetes Zubehör: **Sichtteile in Gunmetal** (Seite 207)
 Abgebildete Armatur **SCHOCK Dion** (Seite 128)

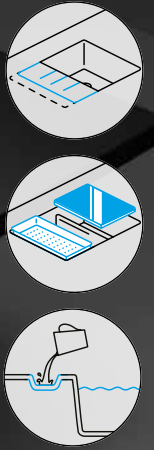

MONO D-100XS

CLASSIC LINE

- Magma
- Stone
- Bronze
- Silverstone

FLÄCHENBÜNDIG

- MOND100XSFB MAG 1/2
- MOND100XSFB STO 1/2
- MOND100XSFB BRO 1/2
- MOND100XSFB SIL 1/2

MODELL-INFORMATION

Schrankbreite: **60 cm**
 Beckeninnenmaß: **440 × 440 × 195 mm**
 Einbau: **reversibel**
 Ausschnitt Flächenbündig: **771 × 501 mm**
 APL-Stärke bei Unterbau GSP: **30 mm**

Fertige Bohrung: **629004**

INKLUSIVES ZUBEHÖR

Option 1: Holzschneidbrett **629145**



Diamantbohrer SB Light **629095**



Option 2: Praktisches Funktionsgitter **629138**



Ablaufgarnitur, Korbventil, Exzenterbedienung **629385PD**



OPTIONALES ZUBEHÖR (Mehr Informationen auf Seite 198 - 210)

Sichtteile in White Gold	629385WGO	LED Beckenposition links	629024/L
Sichtteile in Copper	629385COP	Ladon	629016CHR
Sichtteile in Edelstahl	629385EDM	Amur	629014CHR
Sichtteile in Gunmetal	629385GUM	Samo CHR	629169CHR
Sichtteile in Puro	629385PUR	Samo EDO	629169EDM
Design Abtropfgitter	629725S	Samo WGO	629169WGO
Design Abtropfgitter	629725COP	Samo COP	629169COP
Design Abtropfgitter	629725EDM	Samo GUM	629169GUM
Comfopush, EDM	629891EDM	Samo PUR	629169S
Comfopush, CHR	629891CHR		
Wastecap	628152		
LED Beckenposition rechts	629024/R		

TECHNISCHE INFORMATION

PDF/DXF: www.schock.de/MOND100XS

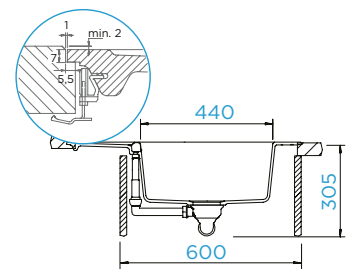
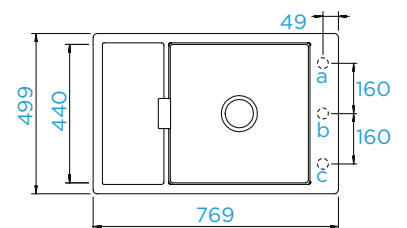

Hinweis: Das inkludierte Schneidbrett oder das Abtropfgitter lassen sich am besten parallel zur Arbeitsfläche im Becken einhängen. Wir bieten Ihren Kunden Auswahlmöglichkeit - geben Sie bei der Bestellung an, ob Sie sich für Option 1 (Holzschneidbrett) oder Option 2 (Funktionsgitter) entschieden haben. Diese Angabe ist wichtig, um die Bestellung bearbeiten zu können.



Abgebildete Armatur **SCHOCK Nimbus** (Seite 157)

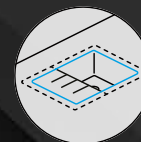

MONO D-100

CLASSIC LINE

- Magma
- Stone
- Bronze
- Silverstone

FLÄCHENBÜNDIG

- MOND100FB MAG
- MOND100FB STO
- MOND100FB BRO
- MOND100FB SIL

MODELL-INFORMATION

Schrankbreite: **50 cm**
 Beckeninnenmaß: **385 × 440 × 195 mm**
 Einbau: **reversibel**
 Ausschnitt Flächenbündig: **756 × 501 mm**
 APL-Stärke bei Unterbau GSP: **35 mm**

Fertige Bohrung: **629004**

INKLUSIVES ZUBEHÖR

Diamantbohrer SB
 Light **629095**



Ablaufgarnitur, Korb-
 ventil, Exzenterbe-
 dienung **629385PD**



TECHNISCHE INFORMATION

PDF/DXF: www.schock.de/MOND100

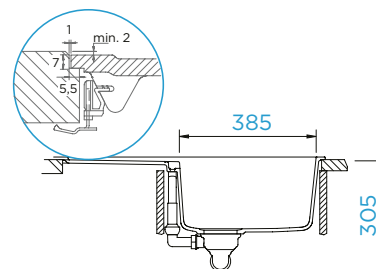
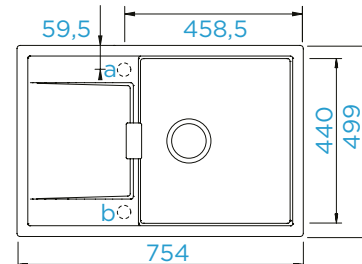

OPTIONALES ZUBEHÖR (Mehr Informationen auf Seite 198 - 210)

Sichtteile in White Gold	629385WGO	LED Beckenposition rechts	629024/R
Sichtteile in Copper	629385COP	LED Beckenposition links	629024/L
Sichtteile in Edelstahl	629385EDM	Ladon	629016CHR
Sichtteile in Gunmetal	629385GUM		
Sichtteile in Puro	629385PUR		
Holzschneidbrett	629145		
Design Abtropfgitter	629725S		
Design Abtropfgitter	629725COP		
Design Abtropfgitter	629725EDM		
Comfopush, CHR	629891CHR		
Comfopush, EDM	629891EDM		
Wastecap	628152		



Abgebildete Armatur **SCHOCK Nimbus** (Seite 157)

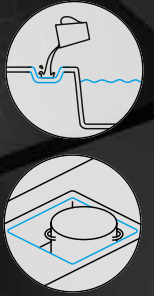

MONO D-100L

CLASSIC LINE

- Magma
- Stone
- Bronze
- Silverstone

FLÄCHENBÜNDIG

- MOND100LFB MAG
- MOND100LFB STO
- MOND100LFB BRO
- MOND100LFB SIL

MODELL-INFORMATION

Schrankbreite: **60 cm**
 Beckeninnenmaß: **480 × 440 × 195 mm**
 Einbau: **reversibel**
 Ausschnitt Flächenbündig: **991 × 501 mm**
 APL-Stärke bei Unterbau GSP: **30 mm**

Fertige Bohrung: **629004**

INKLUSIVES ZUBEHÖR

Diamantbohrer SB
 Light **629095**



Ablaufgarnitur, Korb-
 ventil, Exzenterbe-
 dienung **629385PD**



TECHNISCHE INFORMATION

PDF/DXF: www.schock.de/MOND100L

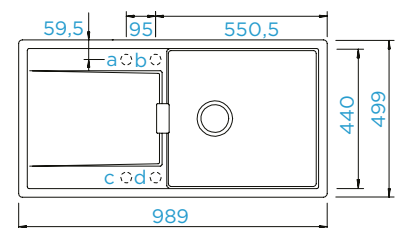

OPTIONALES ZUBEHÖR (Mehr Informationen auf Seite 198 - 210)

Sichtteile in Edelstahl	629385EDM	LED Beckenposition rechts	629024/R
Sichtteile in White Gold	629385WGO	LED Beckenposition links	629024/L
Sichtteile in Copper	629385COP	Ladon	629016CHR
Sichtteile in Gunmetal	629385GUM		
Sichtteile in Puro	629385PUR		
Holzschneidbrett	629145		
Design Abtropfgitter	629725S		
Design Abtropfgitter	629725COP		
Design Abtropfgitter	629725EDM		
Comfopush, EDM	629891EDM		
Comfopush, CHR	629891CHR		
Wastecap	628152		

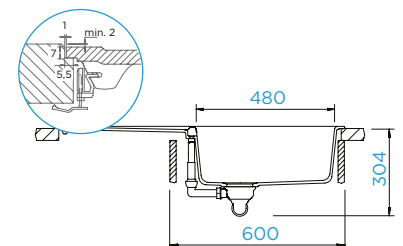

Hinweis: Bei Benutzung der nebeneinander liegenden Lochbohrungen wird ein 80-cm-Schrank benötigt.

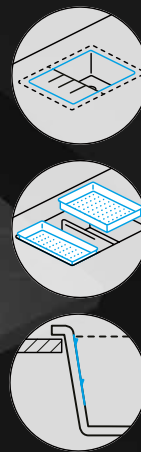
Abgebildete Armatur **SCHOCK Laios** (Seite 147)

MONO N-100S

CLASSIC LINE

- Magma
- Stone
- Bronze
- Silverstone

FLÄCHENBÜNDIG

- MONN100SFB MAG
- MONN100SFB STO
- MONN100SFB BRO
- MONN100SFB SIL

MODELL-INFORMATION

- Schrankbreite: **50 cm**
- Beckeninnenmaß: **434 × 364 × 180 mm**
- Einbau: **vorgegeben**
- Ausschnitt Flächenbündig: **482 × 502 mm**

Fertige Bohrung: **629004**

INKLUSIVES ZUBEHÖR

Funktionsschale
629017



Diamantbohrer SB
Light **629095**



Ablaufgarnitur, Korb-
ventil, Exzenterbe-
dienung **629313PD**



OPTIONALES ZUBEHÖR (Mehr Informationen auf Seite 198 - 210)

Sichtteile in Edelstahl	629313EDM	Comfopush, EDM	629891EDM
Sichtteile in White Gold	629313WGO	Wastecap	628152
Sichtteile in Copper	629313COP	LED Beckenposition rechts	629024/R
Sichtteile in Gunmetal	629313GUM	Ladon	629016CHR
Sichtteile in Puro	629313PUR	Amur	629014CHR
Gastronormbehälter GN 2/8	629060	Samo CHR	629169CHR
Gastronormbehälter GN 2/8	629061	Samo EDO	629169EDM
Gastronormbehälter GN 2/8	629062	Samo WGO	629169WGO
Gastronormbehälter GN 2/3	629063	Samo COP	629169COP
Multifunktionaler Träger	629151	Samo GUM	629169GUM
Abtropfmatte aus Silikon	629188	Samo PUR	629169S
Comfopush, CHR	629891CHR		

TECHNISCHE INFORMATION

PDF/DXF: www.schock.de/MONN100S

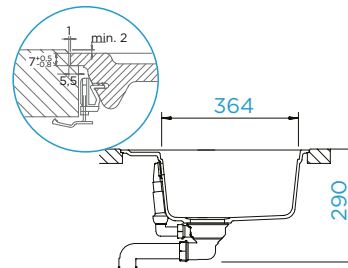
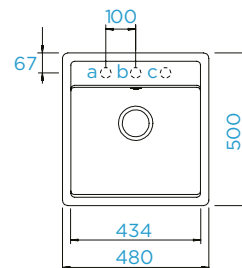

Abgebildete Armatur **SCHOCK Nimbus** (Seite 157)

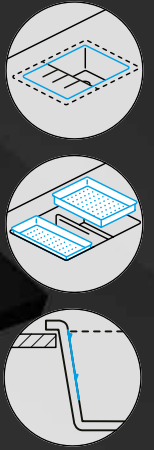

MONO N-100

CLASSIC LINE

- Magma
- Stone
- Bronze
- Silverstone

FLÄCHENBÜNDIG

- MONN100FB MAG
- MONN100FB STO
- MONN100FB BRO
- MONN100FB SIL

MODELL-INFORMATION

Schrankbreite: **60 cm**
 Beckeninnenmaß: **514 × 358 × 180 mm**
 Einbau: **vorgegeben**
 Ausschnitt Flächenbündig: **562 × 502 mm**

Fertige Bohrung: **629004**

INKLUSIVES ZUBEHÖR

Funktionsschale
629017



Diamantbohrer SB
 Light **629095**



Ablaufgarnitur, Korb-
 ventil, Exzenterbe-
 dienung **629313PD**



OPTIONALES ZUBEHÖR (Mehr Informationen auf Seite 198 - 210)

Sichtteile in Edelstahl	629313EDM	Comfopush, EDM	629891EDM
Sichtteile in White Gold	629313WGO	Wastecap	628152
Sichtteile in Copper	629313COP	LED Beckenposition rechts	629024/R
Sichtteile in Gunmetal	629313GUM	Ladon	629016CHR
Sichtteile in Puro	629313PUR	Amur	629014CHR
Gastronormbehälter GN 2/8	629060	Samo CHR	629169CHR
Gastronormbehälter GN 2/8	629061	Samo EDO	629169EDM
Gastronormbehälter GN 2/8	629062	Samo WGO	629169WGO
Gastronormbehälter GN 2/3	629063	Samo COP	629169COP
Multifunktionaler Träger	629151	Samo GUM	629169GUM
Abtropfmatte aus Silikon	629188	Samo PUR	629169S
Comfopush, CHR	629891CHR		

TECHNISCHE INFORMATION

PDF/DXF: www.schock.de/MONN100

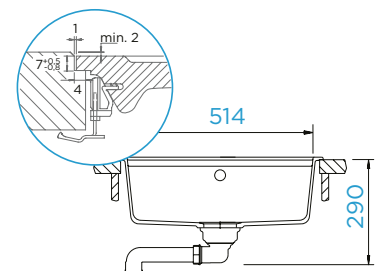
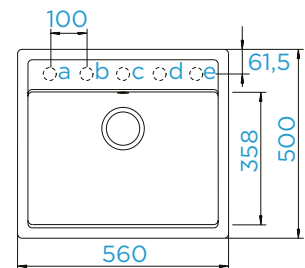

FOOD-ENTHUSIAST

Die Prepstation als reinigungsfreundliches und hygienisches Zubereitungszentrum

Armatur
CONOS PRO
(S. 123)



Die Spüle der Gegenwart bietet clevere Lösungen, die die Arbeitsplatte funktional erweitern. Der Nassbereich unterstützt so den Kochprozess. Flächenbündig eingebaut fügt sich die Prepstation fugenlos in die Arbeitsplatte ein und setzt so in Sachen Hygiene und Optik ein Statement.



Abgebildete Armatur **SCHOCK Conos Pro** (Seite 123)



PREPSTATION D-150

CLASSIC LINE

- Magma
- Stone
- Bronze
- Silverstone

FLÄCHENBÜNDIG

- PRPD150FB MAG
- PRPD150FB STO
- PRPD150FB BRO
- PRPD150FB SIL

MODELL-INFORMATION

Schrankbreite: **60 + 60 cm**
 Beckeninnenmaß: **509 × 384 × 231 mm**
 Einbau: **reversibel**
 Ausschnitt Flächenbündig: **1131 × 451 mm**

INKLUSIVES ZUBEHÖR

Ablaufgarnitur, Korbventil, Exzenterbedienung **62962OPD**



TECHNISCHE INFORMATION

PDF/DXF: www.schock.de/PRPD150

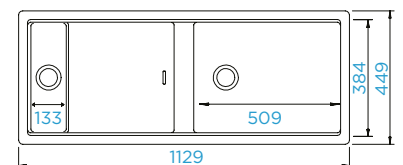

OPTIONALES ZUBEHÖR (Mehr Informationen auf Seite 198 - 210)

Sichtteile in Edelstahl	629620EDM	Comfopush, CHR	629891CHR
Sichtteile in White Gold	629620WGO	Comfopush, EDM	629891EDM
Sichtteile in Copper	629620COP	Indutherm	629100
Sichtteile in Gunmetal	629620GUM	LED Beckenposition rechts	629024/R
Sichtteile in Puro	629620PUR	LED Beckenposition links	629024/L
Kunststoffschnidbrett	629135	Samo EDO	629169EDM
Gastronormbehälter GN 2/8	629060	Samo WGO	629169WGO
Gastronormbehälter GN 2/8	629061	Samo COP	629169COP
Gastronormbehälter GN 2/8	629062	Samo GUM	629169GUM
Gastronormbehälter GN 2/3	629063	Samo PUR	629169S
Multifunktionaler Träger	629146	Samo CHR	629169CHR
Design Abtropfgitter	629726S	Amur	629014CHR
Design Abtropfgitter	629726COP	Ladon	629016CHR
Design Abtropfgitter	629726EDM		

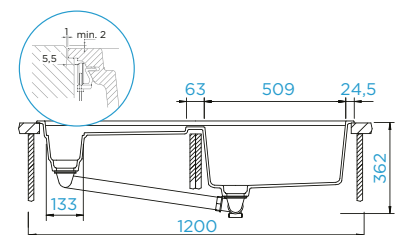

Abgebildete Armatur **SCHOCK Dion** (Seite 129)

SIGNUS D-100

CLASSIC LINE

- Magma
- Stone
- Bronze
- Silverstone

FLÄCHENBÜNDIG

- SIGD100FB MAG
- SIGD100FB STO
- SIGD100FB BRO
- SIGD100FB SIL

MODELL-INFORMATION

Schrankbreite: **45 cm**
 Beckeninnenmaß: **347 × 430 × 195 mm**
 Einbau: **reversibel**
 Ausschnitt Flächenbündig: **855 × 495 mm**
 APL-Stärke bei Unterbau GSP: **31 mm**

Fertige Bohrung: **629004**

INKLUSIVES ZUBEHÖR

Diamantbohrer SB
 Light **629095**



Ablaufgarnitur, Korb-
 ventil, Exzenterbe-
 dienung **629371PD**



OPTIONALES ZUBEHÖR (Mehr Informationen auf Seite 198 - 210)

Sichtteile in White Gold	629371WGO	Comfopush, EDM	629891EDM
Sichtteile in Copper	629371COP	Wastecap	628152
Sichtteile in Edelstahl	629371EDM	LED Beckenposition rechts	629024/R
Sichtteile in Gunmetal	629371GUM	LED Beckenposition links	629024/L
Sichtteile in Puro	629371PUR	Ladon	629016CHR
Glasschneidbrett, weiß	629045FB		
Glasschneidbrett, schwarz	629046FB		
Praktischer Geschirrkorb	629171		
Design Abtropfgitter	629725S		
Design Abtropfgitter	629725COP		
Design Abtropfgitter	629725EDM		
Comfopush, CHR	629891CHR		

TECHNISCHE INFORMATION

PDF/DXF: www.schock.de/SIGD100

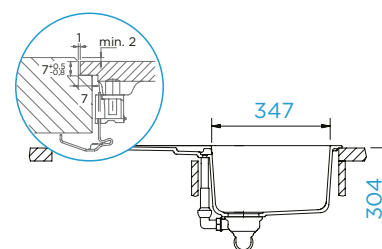
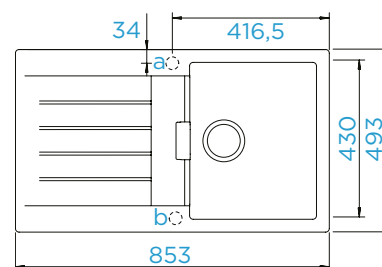

Abgebildete Armatur **SCHOCK Dion** (Seite 129)

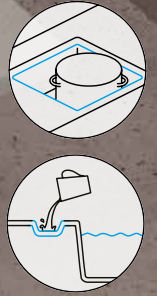

SIGNUS D-100L

CLASSIC LINE

- Magma
- Stone
- Bronze
- Silverstone

FLÄCHENBÜNDIG

- SIGD100LFB MAG
- SIGD100LFB STO
- SIGD100LFB BRO
- SIGD100LFB SIL

MODELL-INFORMATION

Schrankbreite: **60 cm**
 Beckeninnenmaß: **478 × 430 × 195 mm**
 Einbau: **reversibel**
 Ausschnitt Flächenbündig: **995 × 495 mm**
 APL-Stärke bei Unterbau GSP: **30 mm**

Fertige Bohrung: **629004**

INKLUSIVES ZUBEHÖR

Glasschneidbrett,
schwarz **629046FB**



Diamantbohrer SB
Light **629095**



Ablaufgarnitur, Korb-
ventil, Exzenterbe-
dienung **629371PD**



OPTIONALES ZUBEHÖR (Mehr Informationen auf Seite 198 - 210)

Sichtteile in White Gold	629371WGO	Wastecap	628152
Sichtteile in Copper	629371COP	LED Beckenposition rechts	629024/R
Sichtteile in Edelstahl	629371EDM	LED Beckenposition links	629024/L
Sichtteile in Gunmetal	629371GUM	Ladon	629016CHR
Sichtteile in Puro	629371PUR		
Glasschneidbrett, weiß	629045FB		
Praktischer Geschirrkorb	629171		
Design Abtropfgitter	629725S		
Design Abtropfgitter	629725COP		
Design Abtropfgitter	629725EDM		
Comfopush, CHR	629891CHR		
Comfopush, EDM	629891EDM		

TECHNISCHE INFORMATION

PDF/DXF: www.schock.de/SIGD100L

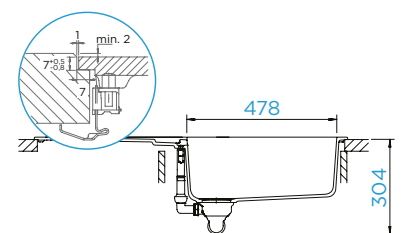
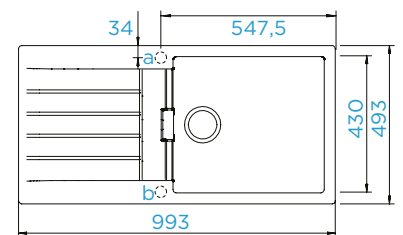

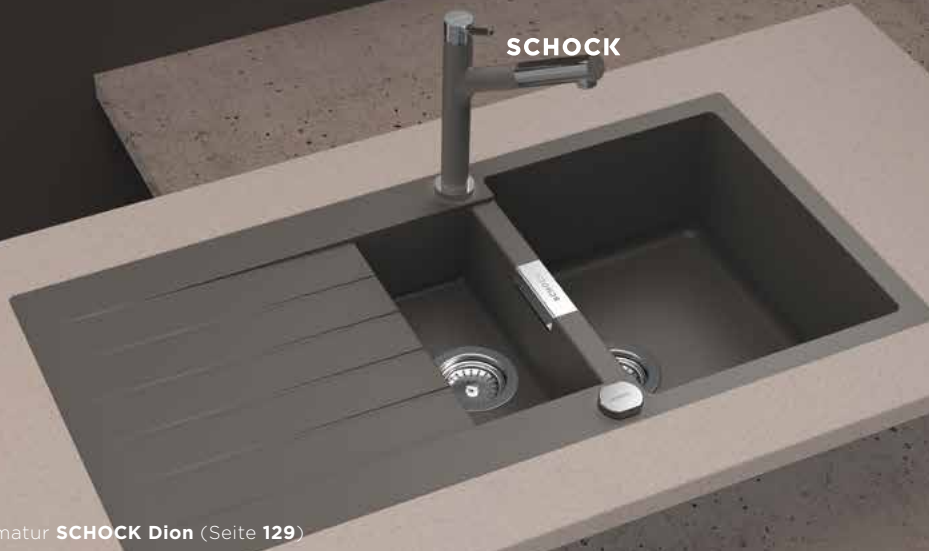
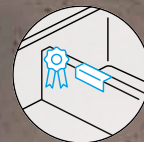
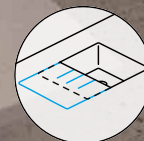
Abgebildete Armatur **SCHÖCK Dion** (Seite 129)

SIGNUS D-150

CLASSIC LINE

- Magma
- Stone
- Bronze
- Silverstone

FLÄCHENBÜNDIG

- SIGD150FB MAG
- SIGD150FB STO
- SIGD150FB BRO
- SIGD150FB SIL

MODELL-INFORMATION

- Schrankbreite: **60 cm**
- Beckeninnenmaß: **344 × 430 × 195 mm**
- Einbau: **reversibel**
- Ausschnitt Flächenbündig: **995 × 495 mm**
- APL-Stärke bei Unterbau GSP: **23 mm**

Fertige Bohrung: **629004**

INKLUSIVES ZUBEHÖR

Glasschneidbrett,
schwarz **629046FB**



Funktionsschale
629043



Diamantbohrer SB
Light **629095**



Ablaufgarnitur, Korb-
ventil, Exzenterbe-
dienung **629373PD**



OPTIONALES ZUBEHÖR (Mehr Informationen auf Seite 198 - 210)

Sichtteile in White Gold	629373WGO	Wastecap	628152
Sichtteile in Copper	629373COP	LED Beckenposition rechts	629024/R
Sichtteile in Edelstahl	629373EDM	LED Beckenposition links	629024/L
Sichtteile in Gunmetal	629373GUM	Ladon	629016CHR
Sichtteile in Puro	629373PUR		
Glasschneidbrett, weiß	629045FB		
Praktischer Geschirrkorb	629171		
Design Abtropfgitter	629725S		
Design Abtropfgitter	629725COP		
Design Abtropfgitter	629725EDM		
Comfopush, CHR	629891CHR		
Comfopush, EDM	629891EDM		

TECHNISCHE INFORMATION

PDF/DXF: www.schock.de/SIGD150

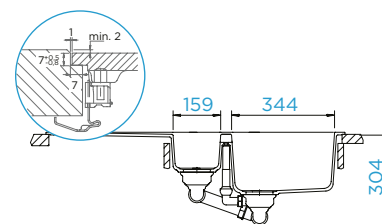
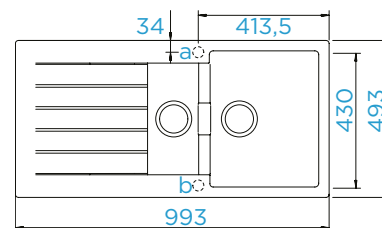

Abgebildete Armatur **SCHOCK Dion** (Seite 129)

SIGNUS C-150

CLASSIC LINE

- Magma
- Stone
- Bronze
- Silverstone

FLÄCHENBÜNDIG

- SIGC150FB MAG
- SIGC150FB STO
- SIGC150FB BRO
- SIGC150FB SIL

MODELL-INFORMATION

Schrankbreite: **90 x 90 cm**
 Beckeninnenmaß: **341 x 430 x 205 mm**
 Einbau: **Becken rechts**
 Ausschnitt Flächenbündig: **nach Schablone**

Fertige Bohrung: **629004**

INKLUSIVES ZUBEHÖR

Diamantbohrer SB
 Light **629095**



Ablaufgarnitur, Korb-
 ventil, Exzenterbe-
 dienung **629305PD**



TECHNISCHE INFORMATION

PDF/DXF: www.schock.de/SIGC150

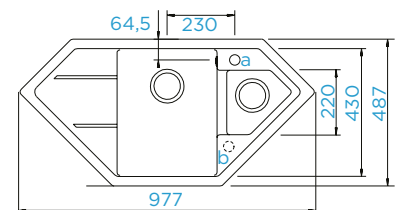

OPTIONALES ZUBEHÖR (Mehr Informationen auf Seite 198 - 210)

Sichtteile in White Gold	629305WGO	Wastecap	628152
Sichtteile in Copper	629305COP	LED Beckenposition rechts	629024/R
Sichtteile in Edelstahl	629305EDM	Ladon	629016CHR
Sichtteile in Gunmetal	629305GUM		
Sichtteile in Puro	629305PUR		
Funktionsschale	629109		
Praktischer Geschirrkorb	629171		
Design Abtropfgitter	629725S		
Design Abtropfgitter	629725COP		
Design Abtropfgitter	629725EDM		
Comfopush, CHR	629891CHR		
Comfopush, EDM	629891EDM		

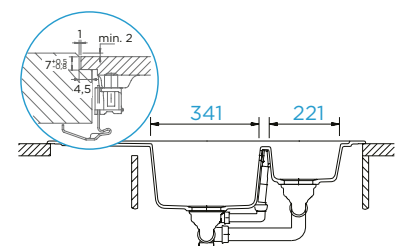

Hinweis: Die Lochbohrung Position a ist bereits durchgebohrt. Position b ist optional. Die angegebene Schrankbreite bezieht sich auf den Einbau in einen Eckschrank. Sollte die Spüle nicht in einen Eckschrank eingebaut werden, wird ein 80-cm-Unterschrank benötigt.



Abgebildete Armatur **SCHOCK SC-550** (Seite 183)

WATERFALL D-100

CLASSIC LINE

- Magma
- Stone
- Bronze
- Silverstone

FLÄCHENBÜNDIG

- WATD100FB MAG
- WATD100FB STO
- WATD100FB BRO
- WATD100FB SIL

MODELL-INFORMATION

- Schrankbreite: **50 cm**
- Beckeninnenmaß: **354 × 435 × 184 mm**
- Einbau: **reversibel**
- Ausschnitt Flächenbündig: **855 × 495 mm**
- APL-Stärke bei Unterbau GSP: **33 mm**

Fertige Bohrung: **629004**

INKLUSIVES ZUBEHÖR

Diamantbohrer SB
Light **629095**



Ablaufgarnitur, Korb-
ventil, Exzenterbe-
dienung **629371PD**



TECHNISCHE INFORMATION

PDF/DXF: www.schock.de/WATD100

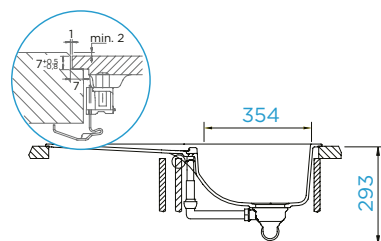
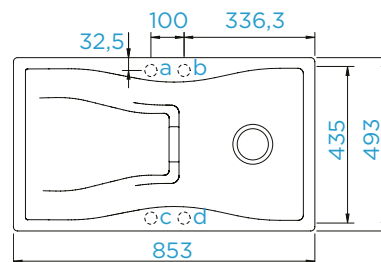

OPTIONALES ZUBEHÖR (Mehr Informationen auf Seite 198 - 210)

Sichtteile in White Gold	629371WGO	Wastecap	628152
Sichtteile in Copper	629371COP	LED Beckenposition rechts	629024/R
Sichtteile in Edelstahl	629371EDM	LED Beckenposition links	629024/L
Sichtteile in Gunmetal	629371GUM		
Sichtteile in Puro	629371PUR		
Glasschneidbrett, weiß	629045FB		
Glasschneidbrett, schwarz	629046FB		
Design Abtropfgitter	629725S		
Design Abtropfgitter	629725COP		
Design Abtropfgitter	629725EDM		
Comfopush, CHR	629891CHR		
Comfopush, EDM	629891EDM		

Abgebildete Armatur **SCHOCK SC-550** (Seite 183)

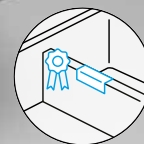

WATERFALL D-150

CLASSIC LINE

- Magma
- Stone
- Bronze
- Silverstone

FLÄCHENBÜNDIG

- WATD150FB MAG
- WATD150FB STO
- WATD150FB BRO
- WATD150FB SIL

MODELL-INFORMATION

Schrankbreite: **60 cm**
 Beckeninnenmaß: **332 × 435 × 184 mm**
 Einbau: **reversibel**
 Ausschnitt Flächenbündig: **995 × 495 mm**
 APL-Stärke bei Unterbau GSP: **30 mm**

Fertige Bohrung: **629004**

INKLUSIVES ZUBEHÖR

Glasschneidbrett,
schwarz **629046FB**



Diamantbohrer SB
Light **629095**



Ablaufgarnitur, Korb-
ventil, Exzenterbe-
dienung **629366PD**



OPTIONALES ZUBEHÖR (Mehr Informationen auf Seite 198 - 210)

Sichtteile in Edelstahl	629366EDM	LED Beckenposition rechts	629024/R
Sichtteile in White Gold	629366WGO	LED Beckenposition links	629024/L
Sichtteile in Copper	629366COP	Ladon	629016CHR
Sichtteile in Gunmetal	629366GUM	Amur	629014CHR
Sichtteile in Puro	629366PUR	Samo CHR	629169CHR
Glasschneidbrett, weiß	629045FB	Samo EDO	629169EDM
Design Abtropfgitter	629725S	Samo WGO	629169WGO
Design Abtropfgitter	629725COP	Samo COP	629169COP
Design Abtropfgitter	629725EDM	Samo GUM	629169GUM
Comfopush, CHR	629891CHR	Samo PUR	629169S
Comfopush, EDM	629891EDM		
Wastecap	628152		

TECHNISCHE INFORMATION

PDF/DXF: www.schock.de/WATD150

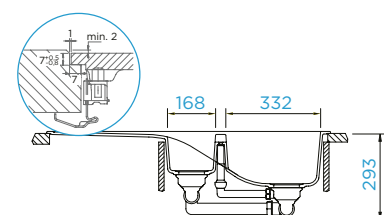
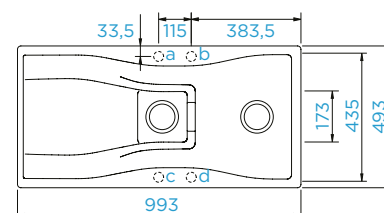

CRISTALITE®

Die Trend-Materialität CRISTALITE® von SCHOCK ist ein weltweit beliebter Klassiker. Die leicht raue, steinerne Oberfläche von CRISTALITE® zeichnet sich durch Widerstandsfähigkeit und Reinigungsfreundlichkeit aus und steht damit für langanhaltende Freude am Kochen.



Optimierte
Materialformel



proHygienic 21

CRISTALITE® BASIC LINE

Die vielseitigen Farbtöne von CRISTALITE® lassen sich zu unterschiedlichen Oberflächen und Farben kombinieren. Die Spüle ergänzt so als prägender Farbtupfen verschiedene Einrichtungsstile.



CRISTALITE® GOLDEN LINE

Die Premium-Farblinie lässt den Spülbereich in intensiven Goldtönen edel erstrahlen. Stilsicher schafft sie Akzente zu erdigen Farben, Holz oder Stein.



SORTIMENTSÜBERSICHT

CRISTALITE®

40

MANHATTAN D-100XS



Ⓐ
Ⓤ

45

EPURE D-100



Ⓐ
Ⓤ

45

TYPOS D-100S



Ⓐ
Ⓤ

50

MANHATTAN D-100



Ⓐ
Ⓤ

FORMHAUS D-100S



Ⓐ
Ⓤ

TYPOS D-100



Ⓐ
Ⓤ

NEMO N-100S



Ⓐ
Ⓤ

FORMHAUS D-100



Ⓐ
Ⓤ

MANHATTAN D-100S



Ⓐ
Ⓤ

MANHATTAN R-100



Ⓐ
Ⓤ

PRIMUS D-100



Ⓐ
Ⓤ



EPURE D-100L



FORMHAUS D-100L



FORMHAUS D-150L



MANHATTAN D-100LS



MANHATTAN D-100L



NEMO N-100



PRIMUS D-100L



PRIMUS D-150



TYPOS D-150S



Eckschrank

GENIUS C-150





Abgebildete Armatur **SCHOCK Simi** (Seite 184)

EPURE D-100

BASIC LINE

- Nero
- Onyx
- Asphalt
- Cromia

GOLDEN LINE

- Roca
- Inca
- Alpaca
- Cascada

AUFLAGE

EPUD100A GNE
EPUD100A GON
EPUD100A GAS
EPUD100A GCR

UNTERBAU

EPUD100U GNE
EPUD100U GON
EPUD100U GAS
EPUD100U GCR

MODELL-INFORMATION

Schrankbreite: **45 cm**
Beckeninnenmaß: **350 × 430 × 181 mm**
Einbau: **reversibel**
Ausschnitt Auflage: **840 × 480 mm**
Ausschnitt Unterbau: **846 × 486 mm**
APL-Stärke bei Unterbau GSP: **26 mm**

Fertige Bohrung: **629004**

AUFLAGE

EPUD100A RCA
EPUD100A INC
EPUD100A ALP
EPUD100A CSC

UNTERBAU

EPUD100U RCA
EPUD100U INC
EPUD100U ALP
EPUD100U CSC

INKLUSIVES ZUBEHÖR

Diamantbohrer SB
Light **629095**



Ablaufgarnitur, Korb-
ventil, Exzenterbe-
dienung **629313**



TECHNISCHE INFORMATION

PDF/DXF: www.schock.de/EPUD100

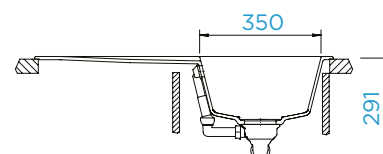
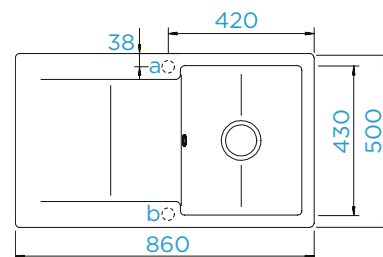

OPTIONALES ZUBEHÖR (Mehr Informationen auf Seite 198 - 210)

Universal-Glasschneidbrett **629036**
Holzschneidbrett **629044**
Glasschneidbrett, weiß **629045**
Glasschneidbrett, schwarz **629046**
Schneidbrett Fibre-Rock **629184**
Wastecap **628152**
LED Beckenposition rechts **629024/R**
LED Beckenposition links **629024/L**
Ladon **629016CHR**

Abgebildete Armatur **SCHOCK Simi** (Seite 184)

EPURE D-100L

BASIC LINE

- Nero
- Onyx
- Asphalt
- Croma

GOLDEN LINE

- Roca
- Inca
- Alpaca
- Cascada

AUFLAGE

EPUD100LA GNE
EPUD100LA GON
EPUD100LA GAS
EPUD100LA GCR

UNTERBAU

EPUD100LU GNE
EPUD100LU GON
EPUD100LU GAS
EPUD100LU GCR

MODELL-INFORMATION

Schrankbreite: **60 cm**
Beckeninnenmaß: **500 × 430 × 181 mm**
Einbau: **reversibel**
Ausschnitt Auflage: **980 × 480 mm**
Ausschnitt Unterbau: **986 × 486 mm**
APL-Stärke bei Unterbau GSP: **26 mm**

Fertige Bohrung: **629004**

INKLUSIVES ZUBEHÖR

Diamantbohrer SB
Light **629095**



Ablaufgarnitur, Korb-
ventil, Exzenterbe-
dienung **629313**



TECHNISCHE INFORMATION

PDF/DXF: www.schock.de/EPUD100L

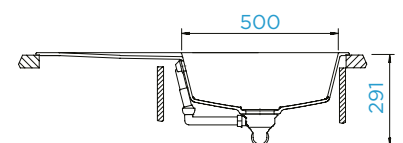
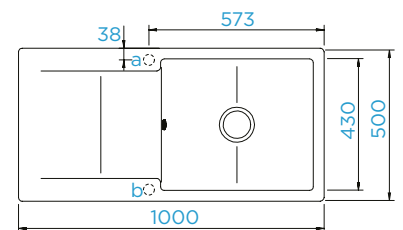

OPTIONALES ZUBEHÖR (Mehr Informationen auf Seite 198 - 210)

Universal-Glasschneidbrett **629036**
Holzschneidbrett **629044**
Glasschneidbrett, weiß **629045**
Glasschneidbrett, schwarz **629046**
Schneidbrett Fibre-Rock **629184**
Wastecap **628152**
LED Beckenposition rechts **629024/R**
LED Beckenposition links **629024/L**
Ladon **629016CHR**

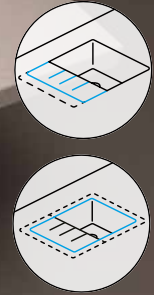

Abgebildete Armatur **SCHOCK Daja** (Seite 127)

FORMHAUS D-100S

BASIC LINE

- Nero
- Onyx
- Asphalt
- Croma

AUFLAGE

FOMD100SA GNE
FOMD100SA GON
FOMD100SA GAS
FOMD100SA GCR

UNTERBAU

FOMD100SU GNE
FOMD100SU GON
FOMD100SU GAS
FOMD100SU GCR

MODELL-INFORMATION

Schrankbreite: **45 cm**
Beckeninnenmaß: **340 × 420 × 190 mm**
Einbau: **reversibel**
Ausschnitt Auflage: **760 × 480 mm**
Ausschnitt Unterbau: **766 × 486 mm**
APL-Stärke bei Unterbau GSP: **21 mm**

Fertige Bohrung: **629004**

INKLUSIVES ZUBEHÖR

Ablaufgarnitur, Korbventil, Exzenterbedienung **629871**



OPTIONALES ZUBEHÖR (Mehr Informationen auf Seite 198 - 210)

Universal-Glasschneidbrett **629036**
Holzschneidbrett **629044**
Glasschneidbrett, weiß **629045**
Glasschneidbrett, schwarz **629046**
Schneidbrett Fibre-Rock **629184**
Wastecap **628152**
LED Beckenposition rechts **629024/R**
LED Beckenposition links **629024/L**
Diamantbohrer SB Light **629095**

TECHNISCHE INFORMATION

PDF/DXF: www.schock.de/FOMD100S

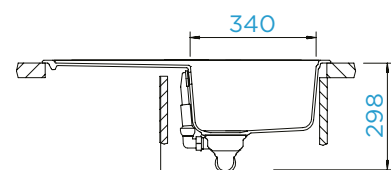
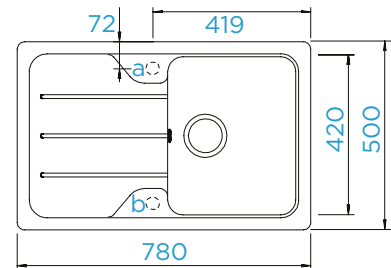

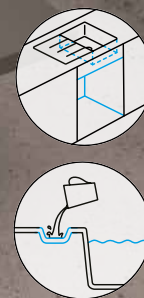
Abgebildete Armatur **SCHOCK Daja** (Seite 127)

FORMHAUS D-100

BASIC LINE

- Nero
- Onyx
- Asphalt
- Croma

AUFLAGE

FOMD100A GNE
FOMD100A GON
FOMD100A GAS
FOMD100A GCR

UNTERBAU

FOMD100U GNE
FOMD100U GON
FOMD100U GAS
FOMD100U GCR

MODELL-INFORMATION

Schrankbreite: **45 cm**
Beckeninnenmaß: **335 × 420 × 190 mm**
Einbau: **reversibel**
Ausschnitt Auflage: **840 × 480 mm**
Ausschnitt Unterbau: **846 × 486 mm**
APL-Stärke bei Unterbau GSP: **28 mm**

Fertige Bohrung: **629004**

INKLUSIVES ZUBEHÖR

Ablaufgarnitur, Korbventil, Exzenterbedienung **629873**



OPTIONALES ZUBEHÖR (Mehr Informationen auf Seite 198 - 210)

Universal-Glasschneidbrett **629036**
Holzschneidbrett **629044**
Glasschneidbrett, weiß **629045**
Glasschneidbrett, schwarz **629046**
Schneidbrett Fibre-Rock **629184**
Wastecap **628152**
LED Beckenposition rechts **629024/R**
LED Beckenposition links **629024/L**
Diamantbohrer SB Light **629095**

TECHNISCHE INFORMATION

PDF/DXF: www.schock.de/FOMD100

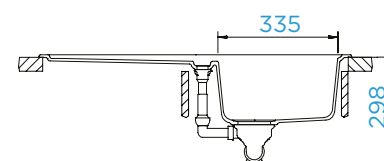
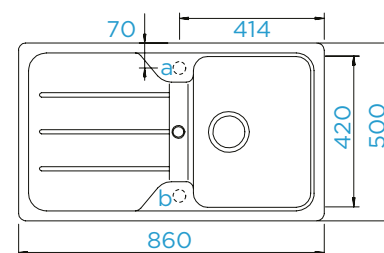

SCHOCK

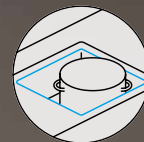
Abgebildete Armatur **SCHOCK Daja** (Seite 127)

FORMHAUS D-100L

BASIC LINE

- Nero
- Onyx
- Asphalt
- Croma

AUFLAGE

FOMD100LA GNE
 FOMD100LA GON
 FOMD100LA GAS
 FOMD100LA GCR

UNTERBAU

FOMD100LU GNE
 FOMD100LU GON
 FOMD100LU GAS
 FOMD100LU GCR

MODELL-INFORMATION

Schrankbreite: **60 cm**
 Beckeninnenmaß: **480 × 420 × 190 mm**
 Einbau: **reversibel**
 Ausschnitt Auflage: **980 × 480 mm**
 Ausschnitt Unterbau: **986 × 486 mm**
 APL-Stärke bei Unterbau GSP: **21 mm**

Fertige Bohrung: **629004**

INKLUSIVES ZUBEHÖR

Ablaufgarnitur, Korbventil, Exzenterbedienung **629871**



OPTIONALES ZUBEHÖR (Mehr Informationen auf Seite 198 - 210)

Universal-Glasschneidbrett **629036**
 Holzschneidbrett **629044**
 Glasschneidbrett, weiß **629045**
 Glasschneidbrett, schwarz **629046**
 Schneidbrett Fibre-Rock **629184**
 Wastecap **628152**
 LED Beckenposition rechts **629024/R**
 LED Beckenposition links **629024/L**
 Diamantbohrer SB Light **629095**

TECHNISCHE INFORMATION

PDF/DXF: www.schock.de/FOMD100L

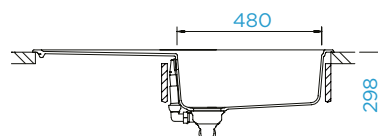
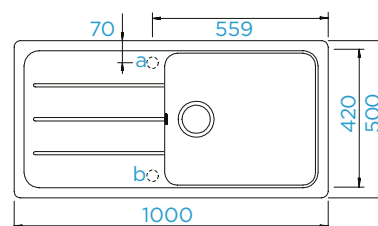

Abgebildete Armatur **SCHOCK Daja** (Seite 127)

FORMHAUS D-150L

BASIC LINE

- Nero
- Onyx
- Asphalt
- Croma

AUFLAGE

FOMD150LA GNE
FOMD150LA GON
FOMD150LA GAS
FOMD150LA GCR

UNTERBAU

FOMD150LU GNE
FOMD150LU GON
FOMD150LU GAS
FOMD150LU GCR

MODELL-INFORMATION

Schrankbreite: **60 cm**
Beckeninnenmaß: **360 × 420 × 190 mm**
Einbau: **reversibel**
Ausschnitt Auflage: **980 × 480 mm**
Ausschnitt Unterbau: **986 × 486 mm**
APL-Stärke bei Unterbau GSP: **22 mm**

Fertige Bohrung: **629004**

INKLUSIVES ZUBEHÖR

Ablaufgarnitur, Korbventil, Exzenterbedienung **629877**



OPTIONALES ZUBEHÖR (Mehr Informationen auf Seite 198 - 210)

Universal-Glasschneidbrett	629036
Holzschneidbrett	629044
Glasschneidbrett, weiß	629045
Glasschneidbrett, schwarz	629046
Schneidbrett Fibre-Rock	629184
Wastecap	628152
LED Beckenposition rechts	629024/R
LED Beckenposition links	629024/L
Diamantbohrer SB Light	629095

TECHNISCHE INFORMATION

PDF/DXF: www.schock.de/FOMD150L

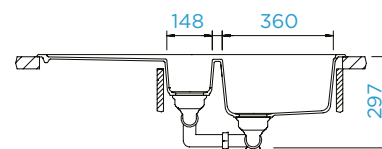
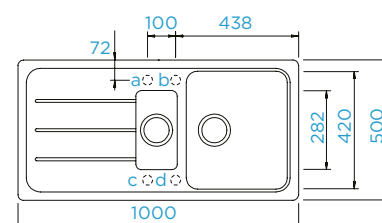

Hinweis: Diese Spüle hat kein Überlaufloch, denn das Reste Becken dient als Überlauf. Der Ablauf des Restebeckens kann nicht verschlossen werden.



Abgebildete Armatur **SCHOCK Cosmo** (Seite 125)

GENIUS C-150

BASIC LINE

- Nero
- Onyx
- Asphalt
- Croma

AUFLAGE

GENC150A GNE
GENC150A GON
GENC150A GAS
GENC150A GCR

UNTERBAU

GENC150U GNE
GENC150U GON
GENC150U GAS
GENC150U GCR

MODELL-INFORMATION

Schrankbreite: **90 x 90 cm**
Beckeninnenmaß: **388 x 406 x 195 mm**
Einbau: **Becken rechts**
Ausschnitt Auflage: **nach Schablone**
Ausschnitt Unterbau: **nach Schablone**

Fertige Bohrung: **629004**

INKLUSIVES ZUBEHÖR

Diamantbohrer SB
Light **629095**



Ablaufgarnitur, Korb-
ventil, Exzenterbe-
dienung **629351**



TECHNISCHE INFORMATION

PDF/DXF: www.schock.de/GENC150

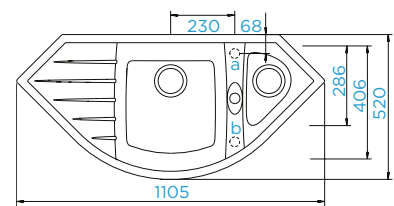

OPTIONALES ZUBEHÖR (Mehr Informationen auf Seite 198 - 210)

LED Beckenposition rechts **629024/R**
Wastecap **628152**

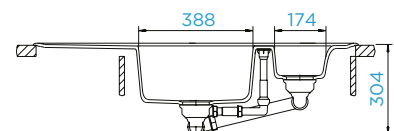

Hinweis: Die angegebene Schrankbreite bezieht sich auf den Einbau in einen Eckschrank. Sollte die Spüle nicht in einen Eckschrank eingebaut werden, wird ein 80-cm-Unterschrank benötigt.

UMS' ECK GEDACHT BLICKFANG ECKSPÜLE

Armatur **Piega**
(S. 161) mit der
CRISTADUR®
Eckspüle
Lotus C-150
(S. 35)

UM DIE ECKE DENKEN - EINE UNSERER LIEBLINGSDISZIPLINEN BEI SCHOCK

Denn ganz egal, welche Größe unsere Eckspülen mit und ohne Abtropffläche auch haben:
0815 IST NIE DABEI.

In Küchen mit L-, U- oder G-Form gibt es besonders viele Ecken. Mit einer Eckspüle aus Quarzkomposit wird dieser Platz optimal ausgenutzt. Ideal ist eine Spüle für den Eckraum auch für kleinere Küchen. Ein Eckschrank unter der Spüle bietet cleveren Stauraum und macht zusammen mit einer passenden SCHOCK Spüle aus dem vernachlässigten Eckbereich ein multifunktionales Highlight in der Küche.

SCHOCK

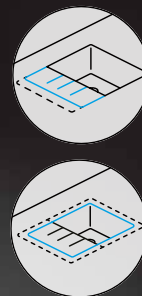
Abgebildete Armatur **SCHOCK SC-90** (Seite 167)

MANHATTAN D-100XS

BASIC LINE

- Nero
- Onyx
- Asphalt
- Cromia

GOLDEN LINE

- Roca
- Inca
- Alpaca
- Cascada

AUFLAGE

MAND100XSA GNE
 MAND100XSA GON
 MAND100XSA GAS
 MAND100XSA GCR

UNTERBAU

MAND100XSU GNE
 MAND100XSU GON
 MAND100XSU GAS
 MAND100XSU GCR

MODELL-INFORMATION

Schrankbreite: **40 cm**
 Beckeninnenmaß: **312 × 440 × 195 mm**
 Einbau: **reversibel**
 Ausschnitt Auflage: **620 × 490 mm**
 Ausschnitt Unterbau: **624 × 494 mm**
 APL-Stärke bei Unterbau GSP: **26 mm**

Fertige Bohrung: **629004**

AUFLAGE

MAND100XSA RCA
 MAND100XSA INC
 MAND100XSA ALP
 MAND100XSA CSC

UNTERBAU

MAND100XSU RCA
 MAND100XSU INC
 MAND100XSU ALP
 MAND100XSU CSC

INKLUSIVES ZUBEHÖR

Diamantbohrer SB
 Light **629095**



Ablaufgarnitur, Korb-
 ventil, Exzenterbe-
 dienung **629368**



TECHNISCHE INFORMATION

PDF/DXF: www.schock.de/MAND100XS

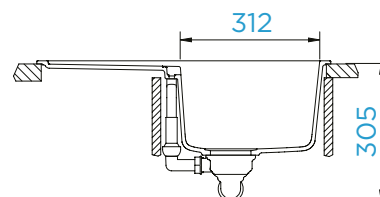
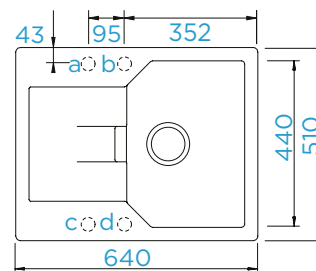

OPTIONALES ZUBEHÖR (Mehr Informationen auf Seite 198 - 210)

Holzschneidbrett	629052
Wastecap	628152
LED Beckenposition rechts	629024/R
LED Beckenposition links	629024/L
Ladon	629016CHR
Amur	629014CHR
Samo CHR	629169CHR
Samo EDO	629169EDM
Samo WGO	629169WGO
Samo COP	629169COP
Samo GUM	629169GUM
Samo PUR	629169S

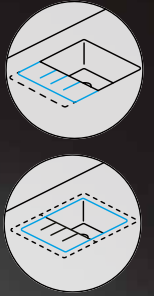
Abgebildete Armatur **SCHOCK SC-90** (Seite 167)

MANHATTAN D-100S

BASIC LINE

- Nero
- Onyx
- Asphalt
- Cromia

GOLDEN LINE

- Roca
- Inca
- Alpaca
- Cascada

AUFLAGE

MAND100SA GNE
MAND100SA GON
MAND100SA GAS
MAND100SA GCR

UNTERBAU

MAND100SU GNE
MAND100SU GON
MAND100SU GAS
MAND100SU GCR

MODELL-INFORMATION

Schrankbreite: **45 cm**
Beckeninnenmaß: **365 × 448 × 195 mm**
Einbau: **reversibel**
Ausschnitt Auflage: **670 × 490 mm**
Ausschnitt Unterbau: **674 × 494 mm**
APL-Stärke bei Unterbau GSP: **26 mm**

Fertige Bohrung: **629004**

AUFLAGE

MAND100SA RCA
MAND100SA INC
MAND100SA ALP
MAND100SA CSC

UNTERBAU

MAND100SU RCA
MAND100SU INC
MAND100SU ALP
MAND100SU CSC

INKLUSIVES ZUBEHÖR

Diamantbohrer SB
Light **629095**



Ablaufgarnitur, Korb-
ventil, Exzenterbe-
dienung **629368**



TECHNISCHE INFORMATION

PDF/DXF: www.schock.de/MAND100S

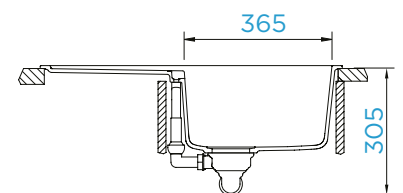
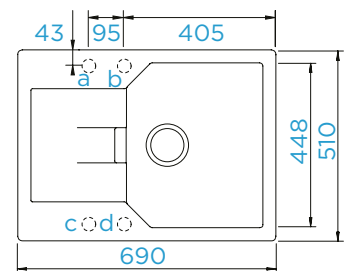

OPTIONALES ZUBEHÖR (Mehr Informationen auf Seite 198 - 210)

Holzschneidbrett	629052
Wastecap	628152
LED Beckenposition rechts	629024/R
LED Beckenposition links	629024/L
Ladon	629016CHR
Amur	629014CHR
Samo CHR	629169CHR
Samo EDO	629169EDM
Samo WGO	629169WGO
Samo COP	629169COP
Samo GUM	629169GUM
Samo PUR	629169S

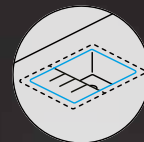
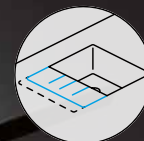

Abgebildete Armatur **SCHOCK SC-90** (Seite 167)

MANHATTAN D-100

BASIC LINE

- Nero
- Onyx
- Asphalt
- Cromia

GOLDEN LINE

- Roca
- Inca
- Alpaca
- Cascada

AUFLAGE

MAND100A GNE
MAND100A GON
MAND100A GAS
MAND100A GCR

UNTERBAU

MAND100U GNE
MAND100U GON
MAND100U GAS
MAND100U GCR

MODELL-INFORMATION

Schrankbreite: **50 cm**
Beckeninnenmaß: **386 × 436 × 195 mm**
Einbau: **reversibel**
Ausschnitt Auflage: **630 × 480 mm**
Ausschnitt Unterbau: **634 × 484 mm**
APL-Stärke bei Unterbau GSP: **26 mm**

Fertige Bohrung: **629004**

AUFLAGE

MAND100A RCA
MAND100A INC
MAND100A ALP
MAND100A CSC

UNTERBAU

MAND100U RCA
MAND100U INC
MAND100U ALP
MAND100U CSC

INKLUSIVES ZUBEHÖR

Diamantbohrer SB
Light **629095**



Ablaufgarnitur, Korb-
ventil, Exzenterbe-
dienung **629313**



OPTIONALES ZUBEHÖR (Mehr Informationen auf Seite 198 - 210)

Universal-Glasschneidbrett **629036**
Holzschneidbrett **629044**
Glasschneidbrett, weiß **629045**
Glasschneidbrett, schwarz **629046**
Schneidbrett Fibre-Rock **629184**
Wastecap **628152**
LED Beckenposition rechts **629024/R**
LED Beckenposition links **629024/L**
Ladon **629016CHR**

TECHNISCHE INFORMATION

PDF/DXF: www.schock.de/MAND100

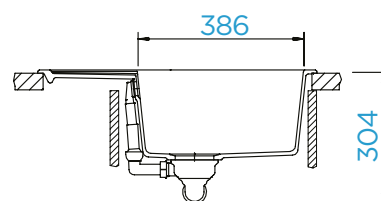
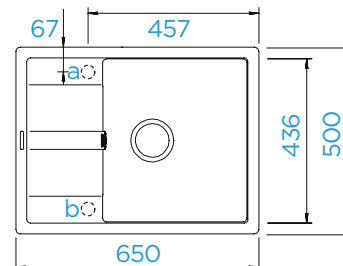

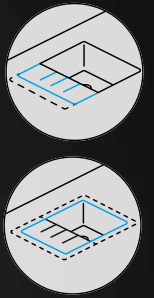
Abgebildete Armatur **SCHOCK SC-90** (Seite 167)

MANHATTAN D-100LS

BASIC LINE

- Nero
- Onyx
- Asphalt
- Croma

GOLDEN LINE

- Roca
- Inca
- Alpaca
- Cascada

AUFLAGE

MAND100LSA GNE
 MAND100LSA GON
 MAND100LSA GAS
 MAND100LSA GCR

UNTERBAU

MAND100LSU GNE
 MAND100LSU GON
 MAND100LSU GAS
 MAND100LSU GCR

MODELL-INFORMATION

Schrankbreite: **60 cm**
 Beckeninnenmaß: **465 × 436 × 195 mm**
 Einbau: **reversibel**
 Ausschnitt Auflage: **760 × 480 mm**
 Ausschnitt Unterbau: **764 × 484 mm**
 APL-Stärke bei Unterbau GSP: **26 mm**

Fertige Bohrung: **629004**

AUFLAGE

MAND100LSA RCA
 MAND100LSA INC
 MAND100LSA ALP
 MAND100LSA CSC

UNTERBAU

MAND100LSU RCA
 MAND100LSU INC
 MAND100LSU ALP
 MAND100LSU CSC

INKLUSIVES ZUBEHÖR

Diamantbohrer SB
 Light **629095**



Ablaufgarnitur, Korb-
 ventil, Exzenterbe-
 dienung **629313**



TECHNISCHE INFORMATION

PDF/DXF: www.schock.de/MAND100LS

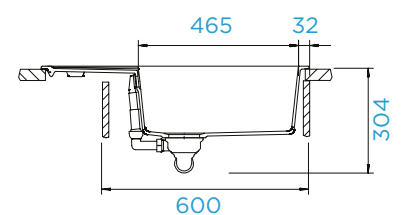
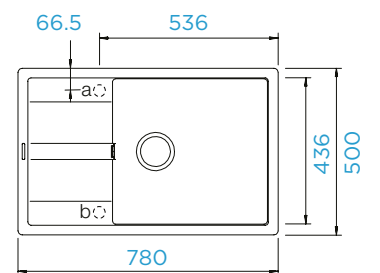

OPTIONALES ZUBEHÖR (Mehr Informationen auf Seite 198 - 210)

Universal-Glasschneidbrett **629036**
 Holzschneidbrett **629044**
 Glasschneidbrett, weiß **629045**
 Glasschneidbrett, schwarz **629046**
 Schneidbrett Fibre-Rock **629184**
 Wastecap **628152**
 LED Beckenposition rechts **629024/R**
 LED Beckenposition links **629024/L**
 Ladon **629016CHR**

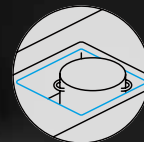
Abgebildete Armatur **SCHOCK SC-510** (Seite 173)

MANHATTAN D-100L

BASIC LINE

- Nero
- Onyx
- Asphalt
- Cromia

GOLDEN LINE

- Roca
- Inca
- Alpaca
- Cascada

AUFLAGE

MAND100LA GNE
MAND100LA GON
MAND100LA GAS
MAND100LA GCR

UNTERBAU

MAND100LU GNE
MAND100LU GON
MAND100LU GAS
MAND100LU GCR

MODELL-INFORMATION

Schrankbreite: **60 cm**
Beckeninnenmaß: **500 × 446 × 195 mm**
Einbau: **reversibel**
Ausschnitt Auflage: **980 × 490 mm**
Ausschnitt Unterbau: **984 × 494 mm**
APL-Stärke bei Unterbau GSP: **21 mm**

Fertige Bohrung: **629004**

AUFLAGE

MAND100LA RCA
MAND100LA INC
MAND100LA ALP
MAND100LA CSC

UNTERBAU

MAND100LU RCA
MAND100LU INC
MAND100LU ALP
MAND100LU CSC

INKLUSIVES ZUBEHÖR

Diamantbohrer SB
Light **629095**



Ablaufgarnitur, Korb-
ventil, Exzenterbe-
dienung **629368**



TECHNISCHE INFORMATION

PDF/DXF: www.schock.de/MAND100L

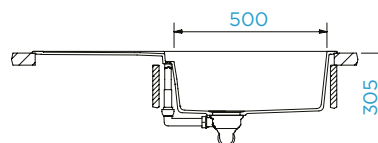
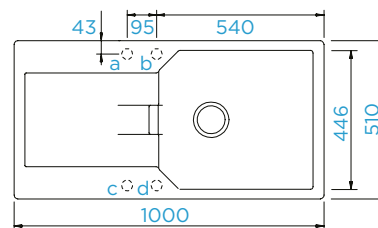

OPTIONALES ZUBEHÖR (Mehr Informationen auf Seite 198 - 210)

Glasschneidbrett, schwarz	629050	Samo PUR	629169S
Glasschneidbrett, weiß	629059		
Wastecap	628152		
LED Beckenposition rechts	629024/R		
LED Beckenposition links	629024/L		
Ladon	629016CHR		
Amur	629014CHR		
Samo CHR	629169CHR		
Samo EDO	629169EDM		
Samo WGO	629169WGO		
Samo COP	629169COP		
Samo GUM	629169GUM		

Hinweis: Bei Benutzung der nebeneinander liegenden Lochbohrungen wird ein 80-cm-Schrank benötigt.

Abgebildete Armatur **SCHOCK SC-90** (Seite 167)

MANHATTAN R-100

BASIC LINE

- Nero
- Onyx
- Asphalt
- Cromia

GOLDEN LINE

- Roca
- Inca
- Alpaca
- Cascada

AUFLAGE

MANR100A GNE
MANR100A GON
MANR100A GAS
MANR100A GCR

UNTERBAU

MANR100U GNE
MANR100U GON
MANR100U GAS
MANR100U GCR

MODELL-INFORMATION

Schrankbreite: **45 cm**
Beckeninnenmaß: **390 × 347 × 195 mm**
Einbau: **vorgegeben**
Ausschnitt Auflage: **nach Schablone**
Ausschnitt Unterbau: **nach Schablone**

Fertige Bohrung: **629004**

AUFLAGE

MANR100A RCA
MANR100A INC
MANR100A ALP
MANR100A CSC

UNTERBAU

MANR100U RCA
MANR100U INC
MANR100U ALP
MANR100U CSC

INKLUSIVES ZUBEHÖR

Diamantbohrer SB
Light **629095**



Ablaufgarnitur, Korb-
ventil, Exzenterbe-
dienung **629313**



OPTIONALES ZUBEHÖR (Mehr Informationen auf Seite 198 - 210)

Wastecap	628152
Ladon	629016CHR
Amur	629014CHR
Samo CHR	629169CHR
Samo EDO	629169EDM
Samo WGO	629169WGO
Samo COP	629169COP
Samo GUM	629169GUM
Samo PUR	629169S

TECHNISCHE INFORMATION

PDF/DXF: www.schock.de/MANR100

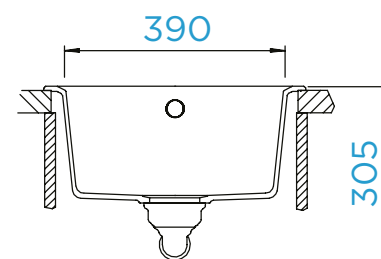
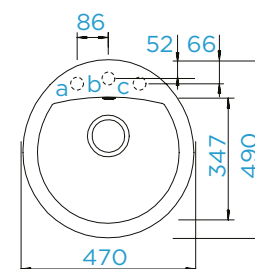

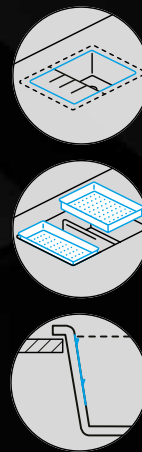
Abgebildete Armatur **SCHOCK SC-510** (Seite 173)

NEMO N-100S

BASIC LINE

- Nero
- Onyx
- Asphalt
- Cromia

GOLDEN LINE

- Roca
- Inca
- Alpaca
- Cascada

AUFLAGE

NEMN100SA GNE
NEMN100SA GON
NEMN100SA GAS
NEMN100SA GCR

UNTERBAU

NEMN100SU GNE
NEMN100SU GON
NEMN100SU GAS
NEMN100SU GCR

MODELL-INFORMATION

Schrankbreite: **50 cm**
Beckeninnenmaß: **434 × 364 × 180 mm**
Einbau: **vorgegeben**
Ausschnitt Auflage: **470 × 490 mm**
Ausschnitt Unterbau: **434 × 454 mm**

Fertige Bohrung: **629004**

AUFLAGE

NEMN100SA RCA
NEMN100SA INC
NEMN100SA ALP
NEMN100SA CSC

UNTERBAU

NEMN100SU RCA
NEMN100SU INC
NEMN100SU ALP
NEMN100SU CSC

INKLUSIVES ZUBEHÖR

Diamantbohrer SB
Light **629095**



Ablaufgarnitur, Korb-
ventil, Exzenterbe-
dienung **629313**



OPTIONALES ZUBEHÖR (Mehr Informationen auf Seite 198 - 210)

Funktionsschale	629017	Samo WGO	629169WGO
Gastronormbehälter GN 2/8	629060	Samo COP	629169COP
Gastronormbehälter GN 2/8	629061	Samo GUM	629169GUM
Gastronormbehälter GN 2/8	629062	Samo PUR	629169S
Gastronormbehälter GN 2/3	629063		
Multifunktionaler Träger	629151		
Wastecap	628152		
LED Beckenposition rechts	629024/R		
Ladon	629016CHR		
Amur	629014CHR		
Samo CHR	629169CHR		
Samo EDO	629169EDM		

Hinweis: Die Einbauart Unterbau in einen 50-cm-Schrank erfordert Einpassungsarbeiten.

TECHNISCHE INFORMATION

PDF/DXF: www.schock.de/NEMN100S

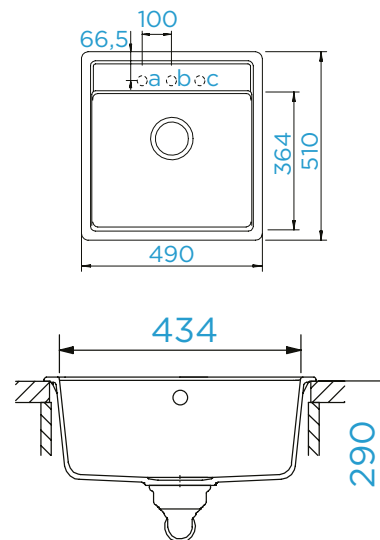

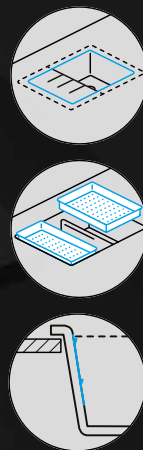
Abgebildete Armatur **SCHOCK SC-510** (Seite 173)

NEMO N-100

BASIC LINE

- Nero
- Onyx
- Asphalt
- Cromia

GOLDEN LINE

- Roca
- Inca
- Alpaca
- Cascada

AUFLAGE

NEMN100A GNE
NEMN100A GON
NEMN100A GAS
NEMN100A GCR

UNTERBAU

NEMN100U GNE
NEMN100U GON
NEMN100U GAS
NEMN100U GCR

MODELL-INFORMATION

Schrankbreite: **60 cm**
Beckeninnenmaß: **514 × 358 × 180 mm**
Einbau: **vorgegeben**
Ausschnitt Auflage: **552 × 490 mm**
Ausschnitt Unterbau: **514 × 454 mm**

Fertige Bohrung: **629004**

AUFLAGE

NEMN100A RCA
NEMN100A INC
NEMN100A ALP
NEMN100A CSC

UNTERBAU

NEMN100U RCA
NEMN100U INC
NEMN100U ALP
NEMN100U CSC

INKLUSIVES ZUBEHÖR

Diamantbohrer SB
Light **629095**



Ablaufgarnitur, Korb-
ventil, Exzenterbe-
dienung **629313**



OPTIONALES ZUBEHÖR (Mehr Informationen auf Seite 198 - 210)

Funktionsschale	629017	Samo WGO	629169WGO
Gastronormbehälter GN 2/8	629060	Samo COP	629169COP
Gastronormbehälter GN 2/8	629061	Samo GUM	629169GUM
Gastronormbehälter GN 2/8	629062	Samo PUR	629169S
Gastronormbehälter GN 2/3	629063		
Multifunktionaler Träger	629151		
Wastecap	628152		
LED Beckenposition rechts	629024/R		
Ladon	629016CHR		
Amur	629014CHR		
Samo CHR	629169CHR		
Samo EDO	629169EDM		

TECHNISCHE INFORMATION

PDF/DXF: www.schock.de/NEMN100

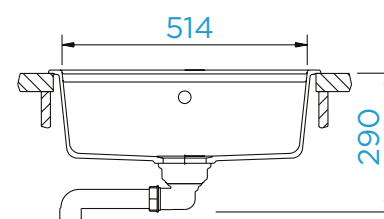
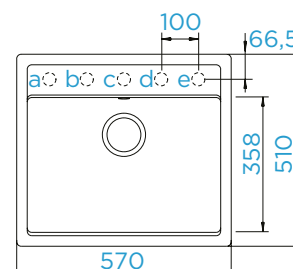

Hinweis: Die Einbauart Unterbau in einen 60-cm-Schrank erfordert Einpassungsarbeiten.

Abgebildete Armatur **SCHOCK Epos** (Seite 131)

PRIMUS D-100

BASIC LINE

- Nero
- Onyx
- Asphalt
- Cromia

GOLDEN LINE

- Roca
- Inca
- Alpaca
- Cascada

AUFLAGE

PRID100A GNE
PRID100A GON
PRID100A GAS
PRID100A GCR

UNTERBAU

PRID100U GNE
PRID100U GON
PRID100U GAS
PRID100U GCR

MODELL-INFORMATION

Schrankbreite: **45 cm**
Beckeninnenmaß: **347 × 430 × 195 mm**

Einbau: **reversibel**

Ausschnitt Auflage: **840 × 480 mm**

Ausschnitt Unterbau: **846 × 486 mm**
APL-Stärke bei Unterbau GSP: **22 mm**

Fertige Bohrung: **629004**

AUFLAGE

PRID100A RCA
PRID100A INC
PRID100A ALP
PRID100A CSC

UNTERBAU

PRID100U RCA
PRID100U INC
PRID100U ALP
PRID100U CSC

INKLUSIVES ZUBEHÖR

Diamantbohrer SB
Light **629095**



Ablaufgarnitur, Korb-
ventil, Exzenterbe-
dienung **629371**



OPTIONALES ZUBEHÖR (Mehr Informationen auf Seite 198 - 210)

Universal-Glasschneidbrett **629036**
Holzschneidbrett **629044**
Glasschneidbrett, weiß **629045**
Glasschneidbrett, schwarz **629046**
Schneidbrett Fibre-Rock **629184**
Praktischer Geschirrkorb **629171**
Wastecap **628152**
LED Beckenposition rechts **629024/R**
LED Beckenposition links **629024/L**
Ladon **629016CHR**

TECHNISCHE INFORMATION

PDF/DXF: www.schock.de/PRID100

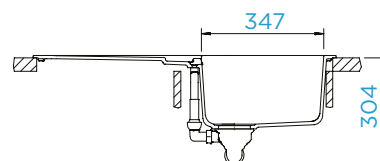
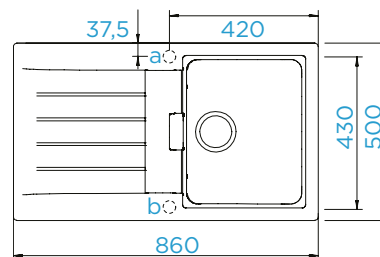

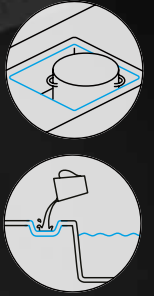
Abgebildete Armatur **SCHOCK Epos** (Seite 131)

PRIMUS D-100L

BASIC LINE

- Nero
- Onyx
- Asphalt
- Cromia

GOLDEN LINE

- Roca
- Inca
- Alpaca
- Cascada

AUFLAGE

PRID100LA GNE
PRID100LA GON
PRID100LA GAS
PRID100LA GCR

UNTERBAU

PRID100LU GNE
PRID100LU GON
PRID100LU GAS
PRID100LU GCR

MODELL-INFORMATION

Schrankbreite: **60 cm**
Beckeninnenmaß: **478 × 430 × 195 mm**
Einbau: **reversibel**
Ausschnitt Auflage: **980 × 480 mm**
Ausschnitt Unterbau: **986 × 486 mm**
APL-Stärke bei Unterbau GSP: **21 mm**

Fertige Bohrung: **629004**

AUFLAGE

PRID100LA RCA
PRID100LA INC
PRID100LA ALP
PRID100LA CSC

UNTERBAU

PRID100LU RCA
PRID100LU INC
PRID100LU ALP
PRID100LU CSC

INKLUSIVES ZUBEHÖR

Diamantbohrer SB
Light **629095**



Ablaufgarnitur, Korb-
ventil, Exzenterbe-
dienung **629371**



TECHNISCHE INFORMATION

PDF/DXF: www.schock.de/PRID100L

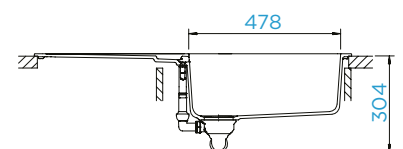
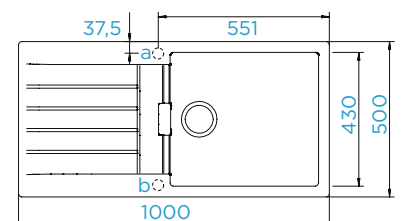

OPTIONALES ZUBEHÖR (Mehr Informationen auf Seite 198 - 210)

Universal-Glasschneidbrett	629036
Holzschneidbrett	629044
Glasschneidbrett, weiß	629045
Glasschneidbrett, schwarz	629046
Schneidbrett Fibre-Rock	629184
Praktischer Geschirrkorb	629171
Wastecap	628152
LED Beckenposition rechts	629024/R
LED Beckenposition links	629024/L
Ladon	629016CHR

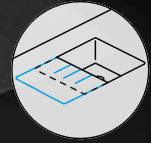
Abgebildete Armatur **SCHOCK Epos** (Seite 131)

PRIMUS D-150

BASIC LINE

- Nero
- Onyx
- Asphalt
- Cromia

GOLDEN LINE

- Roca
- Inca
- Alpaca
- Cascada

AUFLAGE

PRID150A GNE
 PRID150A GON
 PRID150A GAS
 PRID150A GCR

UNTERBAU

PRID150U GNE
 PRID150U GON
 PRID150U GAS
 PRID150U GCR

MODELL-INFORMATION

Schrankbreite: **60 cm**
 Beckeninnenmaß: **344 × 430 × 195 mm**
 Einbau: **reversibel**
 Ausschnitt Auflage: **980 × 480 mm**
 Ausschnitt Unterbau: **986 × 486 mm**
 APL-Stärke bei Unterbau GSP: **14 mm**

Fertige Bohrung: **629004**

AUFLAGE

PRID150A RCA
 PRID150A INC
 PRID150A ALP
 PRID150A CSC

UNTERBAU

PRID150U RCA
 PRID150U INC
 PRID150U ALP
 PRID150U CSC

INKLUSIVES ZUBEHÖR

Diamantbohrer SB
 Light **629095**



Ablaufgarnitur, Korb-
 ventil, Exzenterbe-
 dienung **629373**



TECHNISCHE INFORMATION

PDF/DXF: www.schock.de/PRID150

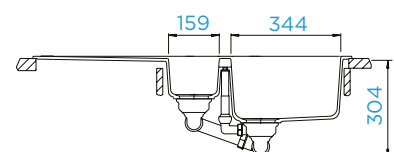
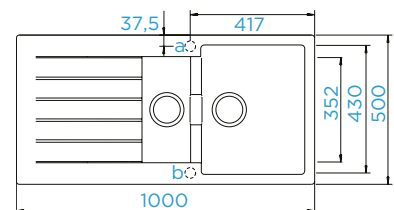

OPTIONALES ZUBEHÖR (Mehr Informationen auf Seite 198 - 210)

Universal-Glasschneidbrett **629036**
 Funktionsschale **629043**
 Holzschneidbrett **629044**
 Glasschneidbrett, weiß **629045**
 Glasschneidbrett, schwarz **629046**
 Schneidbrett Fibre-Rock **629184**
 Praktischer Geschirrkorb **629171**
 Wastecap **628152**
 LED Beckenposition rechts **629024/R**
 LED Beckenposition links **629024/L**
 Ladon **629016CHR**

Abgebildete Armatur **SCHOCK Evinas** (Seite 132)

TYPOS D-100S

BASIC LINE

- Nero
- Onyx
- Asphalt
- Croma

AUFLAGE

TYPD100SA GNE
TYPD100SA GON
TYPD100SA GAS
TYPD100SA GCR

UNTERBAU

TYPD100SU GNE
TYPD100SU GON
TYPD100SU GAS
TYPD100SU GCR

MODELL-INFORMATION

Schrankbreite: **45 cm**
Beckeninnenmaß: **329 × 364 × 200 mm**
Einbau: **reversibel**
Ausschnitt Auflage: **840 × 415 mm**
Ausschnitt Unterbau: **846 × 421 mm**
APL-Stärke bei Unterbau GSP: **26 mm**

Fertige Bohrung: **629004**

INKLUSIVES ZUBEHÖR

Ablaufgarnitur, Korbventil, Exzenterbedienung **629873**



OPTIONALES ZUBEHÖR (Mehr Informationen auf Seite 198 - 210)

Wastecap **628152**
LED Beckenposition rechts **629024/R**
LED Beckenposition links **629024/L**
Diamantbohrer SB Light **629095**
Ladon **629016CHR**

TECHNISCHE INFORMATION

PDF/DXF: www.schock.de/TYPD100S

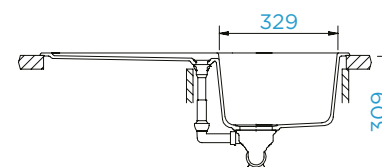
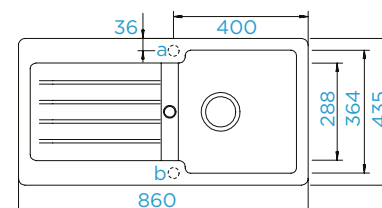

Abgebildete Armatur **SCHOCK Evinas** (Seite 132)

TYPOS D-100

BASIC LINE

- Nero
- Onyx
- Asphalt
- Croma

AUFLAGE

TYPD100A GNE
TYPD100A GON
TYPD100A GAS
TYPD100A GCR

UNTERBAU

TYPD100U GNE
TYPD100U GON
TYPD100U GAS
TYPD100U GCR

MODELL-INFORMATION

Schrankbreite: **45 cm**
Beckeninnenmaß: **329 × 429 × 200 mm**
Einbau: **reversibel**
Ausschnitt Auflage: **840 × 480 mm**
Ausschnitt Unterbau: **846 × 486 mm**
APL-Stärke bei Unterbau GSP: **26 mm**

Fertige Bohrung: **629004**

INKLUSIVES ZUBEHÖR

Ablaufgarnitur, Korbventil, Exzenterbedienung **629873**



TECHNISCHE INFORMATION

PDF/DXF: www.schock.de/TYPD100

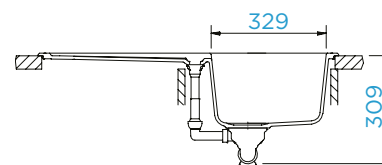
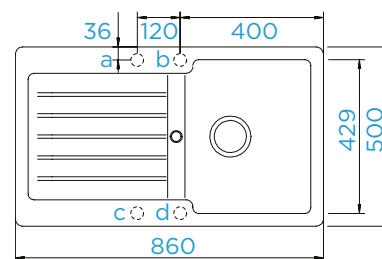

OPTIONALES ZUBEHÖR (Mehr Informationen auf Seite 198 - 210)

Universal-Glasschneidbrett	629036	Samo CHR	629169CHR
Holzschneidbrett	629044	Samo EDO	629169EDM
Glasschneidbrett, weiß	629045	Samo WGO	629169WGO
Glasschneidbrett, schwarz	629046	Samo COP	629169COP
Schneidbrett Fibre-Rock	629184	Samo GUM	629169GUM
Praktischer Geschirrkorb	629171	Samo PUR	629169S
Wastecap	628152		
LED Beckenposition rechts	629024/R		
LED Beckenposition links	629024/L		
Diamantbohrer SB Light	629095		
Ladon	629016CHR		
Amur	629014CHR		

Hinweis: Bei Benutzung der nebeneinander liegenden Lochbohrungen wird ein 60-cm-Schrank benötigt.

Abgebildete Armatur **SCHOCK Evinas** (Seite 132)

TYPOS D-150S

BASIC LINE

- Nero
- Onyx
- Asphalt
- Croma

AUFLAGE

TYPD150SA GNE
TYPD150SA GON
TYPD150SA GAS
TYPD150SA GCR

UNTERBAU

TYPD150SU GNE
TYPD150SU GON
TYPD150SU GAS
TYPD150SU GCR

MODELL-INFORMATION

Schrankbreite: **60 cm**
Beckeninnenmaß: **363 × 364 × 200 mm**
Einbau: **reversibel**
Ausschnitt Auflage: **840 × 415 mm**
Ausschnitt Unterbau: **846 × 421 mm**
APL-Stärke bei Unterbau GSP: **21 mm**

Fertige Bohrung: **629004**

INKLUSIVES ZUBEHÖR

Ablaufgarnitur, Korbventil, Exzenterbedienung **629881**



OPTIONALES ZUBEHÖR (Mehr Informationen auf Seite 198 - 210)

Wastecap	628152
LED Beckenposition rechts	629024/R
LED Beckenposition links	629024/L
Diamantbohrer SB Light	629095
Amur	629014CHR
Samo CHR	629169CHR
Samo EDO	629169EDM
Samo WGO	629169WGO
Samo COP	629169COP
Samo GUM	629169GUM
Samo PUR	629169S

TECHNISCHE INFORMATION

PDF/DXF: www.schock.de/TYPD150S

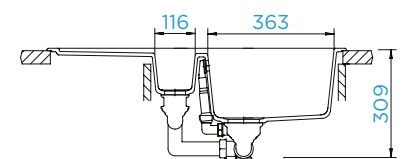
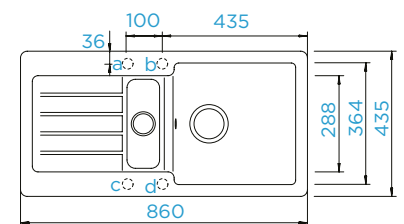





SORTIMENTSÜBERSICHT ARMATUREN

			
ALTOS EDM 	ALTOS S EDM	ALTOS W EDM	CONOS EDM

			
CONOS PRO EDM	COSMO CHR CT NEU	DAJA CHR CT	DION CHR WGO COP GUM CD

			
EPOS CHR CT NEU 	EVINAS EDM	FONOS CHR CT	GOTA CHR SW

			
HEKATE CHR SW	KARPO CHR	KAVUS EDM WGO COP GUM CT	KETO EDM NEU

CHR	EDO	EDM	WGO	COP	GUM	SW	
Chrom	Edelstahl optik	Edelstahl massiv	White Gold	Copper	Gunmetal	Schwarz oder Weiß	Vorfenster Armatur

ARMATUREN



LAIOS **EDM** **WGO** **COP**
GUM **CD**



LAIOS W **EDM**



MAIA **CHR**



MERA **CHR**



METIS **CHR** **EDO**

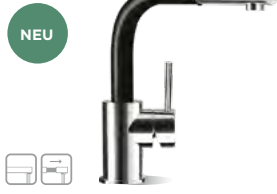

NIMBUS **CHR** **CD**



PAPILIO **CHR** **CD**



PIEGA **CHR** **CD**



PILA **CHR** **CD**



RESI **EDM** **WGO**



SC-90 **CD** **CT**



SC-200 **CD**



SC-300 **CD**



SC-510 **CD** **CT**



SC-520 **CD** **CT**



SC-530 **CD** **CT**



Festauslauf



ausziehbarer Auslauf



ausziehbare Schlauchbrause



Niederdruck-Armatur



CRISTADUR®



Green Line



CRISTALITE®

ARMATUREN

SORTIMENTSÜBERSICHT

ARMATUREN

SC-540 **CD** **CT**SC-550 **CD** **CT**SIMI **CHR** **EDO** **CT**SINA **EDM**SONO **CHR** **EDO** **CT**TANOS **EDO**VITUS **EDM****CHR**

Chrom

EDO

Edelstahloptik

EDMEdelstahl
massiv**WGO**

White Gold

COP

Copper

GUM

Gunmetal

SWSchwarz
oder WeißVorfenster
Armatur

Festauslauf

ausziehbarer
Schlauchbrauseausziehbarer
AuslaufNiederdruck-
Armatur**CD**

CRISTADUR®



Green Line

CT

CRISTALITE®

5 JAHRE GARANTIE AUF SCHOCK ARMATUREN



Das SCHOCK Spülzentrum begeistert nachhaltig. Deshalb denken wir nicht nur die Quarzkomposit-Spüle immer wieder neu, sondern stellen ihr bereits seit über 20 Jahren eine vielfältige Auswahl der perfekten Ergänzung zur Seite – die SCHOCK Armaturen. Hand in Hand mit zuverlässigen Partnern schaffen wir exklusive Designs und innovative Technologien, die der bewährten Qualitätssicherung unterliegen.

Da wir unseren Produkten absolut vertrauen, bieten wir dem Endverbraucher seit 01. Januar 2018 die Möglichkeit, die gesetzliche Gewährleistung von zwei Jahren zu erweitern. Jede SCHOCK Armatur, die mit dem SCHOCK Armaturenschutzsystem **SF-100** (Art.Nr. 629883) installiert ist, lässt sich für die 5-Jahres-Garantieverlängerung online registrieren.*

*Für die Garantieverlängerung auf SCHOCK Armaturen gelten festgesetzte Garantiebedingungen. Sie finden diese unter [schock.de/garantiebedingungen](https://www.schock.de/garantiebedingungen)

ABGESTIMMT

FARBIGE ARMATUREN VON SCHOCK



SC-510

HÜLSENTECHNOLOGIE

Mit einem patentierten Verfahren schafft SCHOCK eine Einheit aus Armatur und Spüle. Durch die Hülstechnologie bilden alle SC-Armaturenmodelle farblich und materiell eine perfekte Ergänzung zu entsprechenden CRISTADUR® bzw. CRISTALITE® Spülen.



Simi

PULVERBESCHICHTETE ARMATUREN

Verschiedene Modelle des SCHOCK Armaturen-Sortiments bieten wir mit einer Pulverbeschichtung in vielfältigen Farben an – auch in ausgewählten CRISTADUR® und CRISTALITE®-Tönen. Bei dem Verfahren wird eine harte, farbige Beschichtung auf Materialien ausgebildet, die wesentlich zur Verschleißfestigkeit beitragen.

HÜSENTECHNOLOGIE



FARBIG BESCHICHTET

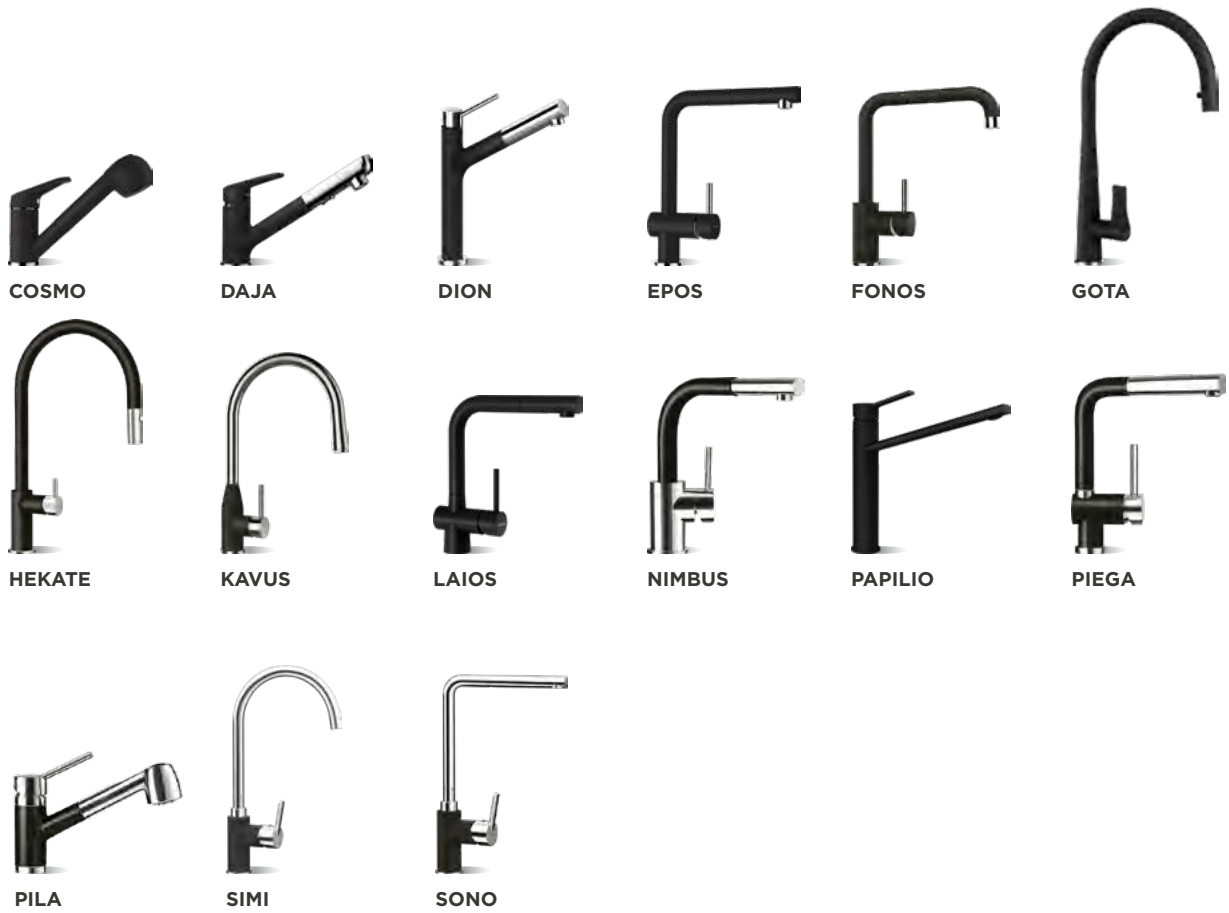



Zur Webseite: www.schock.de/armaturen/altos-festauslauf

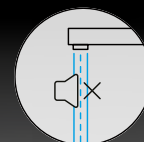

SCHOCK ALTOS

Festauslauf

AUSFÜHRUNG

- Edelstahl massiv 529000 EDM
- Edelstahl massiv 529003 EDM
- Niederdruck

MODELL-INFORMATION

Anschlusschlauch: **800 mm**
 Schwenkradius: **360°**
 Hebelposition: **oben**
 Besonderheit: **Flüsterperlator**

TECHNISCHE INFORMATION

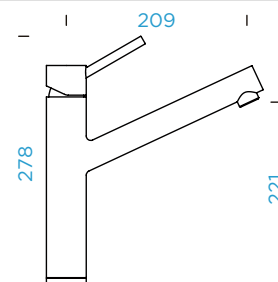

ERSATZTEIL-INFORMATION

Ersatzteleshop shop.schock.de

- 628740/1 1
- 628740/3 2
- 628740/2 3
- 628740EDM 4
- 628740/5 5

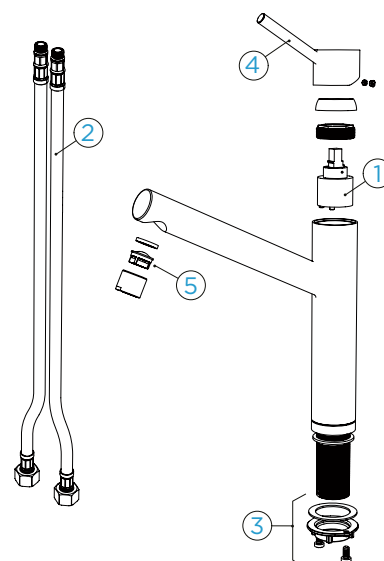

Hinweis: Diese Explosionszeichnung bildet die Hochdruck-Armatur mit deren Ersatzteilen ab. Für die Niederdruck-Armatur gelten andere Ersatzteilnummern.



Zur Webseite: www.schock.de/armaturen/altos-ausziehbar



SCHOCK **ALTOS**

Ausziehbar

AUSFÜHRUNG

- Edelstahl massiv 529120 EDM
- Edelstahl massiv 529123 EDM
- Niederdruck

MODELL-INFORMATION

Anschlussschlauch: **800 mm**
 Schwenkradius: **120 °**
 Hebelposition: **oben**
 Nutzbare Schlauchlänge: **700 mm**
 Besonderheiten:
Rückflussverhinderer,
Flüsterperlator

TECHNISCHE INFORMATION

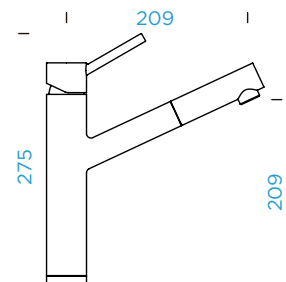

ERSATZTEIL-INFORMATION

Ersatzteilshop shop.schock.de

- 628740/1 1
- 628740/3 2
- 628740/2 3
- 628740EDM 4
- 628740/5 5
- 628740/4 6
- 628741EDM 7

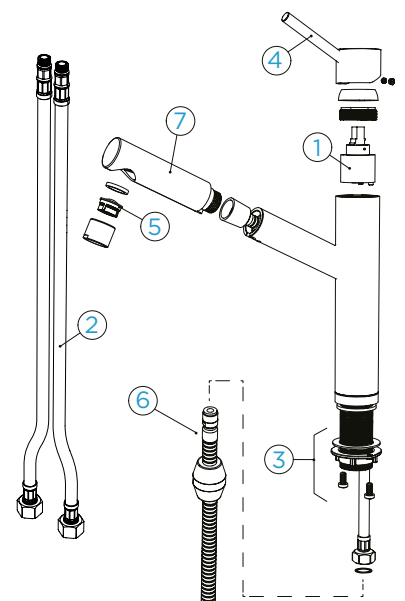

Hinweis: Diese Explosionszeichnung bildet die Hochdruck-Armatur mit deren Ersatzteilen ab. Für die Niederdruck-Armatur gelten andere Ersatzteilnummern.



Zur Webseite: www.schock.de/armaturen/altos-s-festauslauf

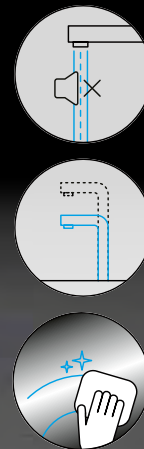

SCHOCK ALTOS S

Festauslauf

AUSFÜHRUNG

Edelstahl massiv 530000 EDM

MODELL-INFORMATION

Anschlusschlauch: **800 mm**
 Schwenkradius: **360°**
 Hebelposition: **oben**
 Besonderheit: **Flüsterperlator**

TECHNISCHE INFORMATION

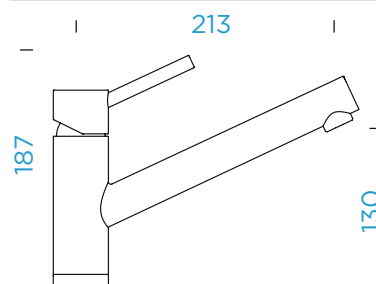

ERSATZTEIL-INFORMATION

Ersatzteleshop shop.schock.de

- 628740/1 1
- 628740/2 2
- 628740/3 3
- 628740EDM 4
- 628740/5 5

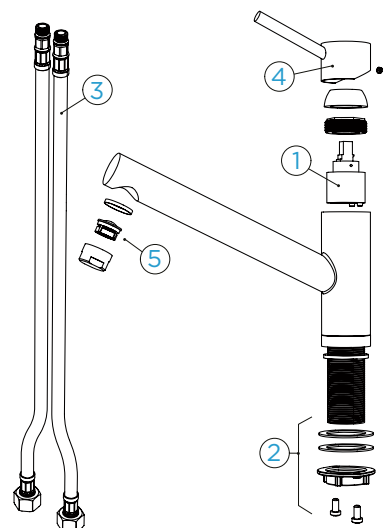



Zur Webseite: www.schock.de/armaturen/altos-s-ausziehbar



SCHOCK **ALTOS S**

Ausziehbar

AUSFÜHRUNG

Edelstahl massiv

530120 EDM

MODELL-INFORMATION

Anschlussschlauch: **800 mm**

Schwenkradius: **120 °**

Hebelposition: **oben**

Nutzbare Schlauchlänge: **750 mm**

Besonderheiten:

**Rückflussverhinderer,
Flüsterperlator**

TECHNISCHE INFORMATION

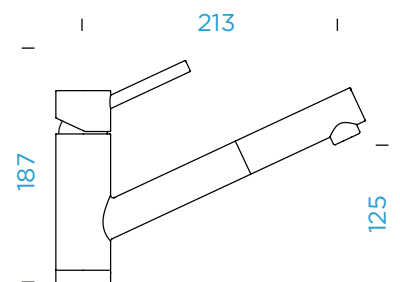

ERSATZTEIL-INFORMATION

Ersatzteilshop shop.schock.de

- 628740/1 1
- 628740/2 2
- 628740/3 3
- 628740EDM 4
- 628740/4 5
- 628741EDM 6
- 628740/5 7

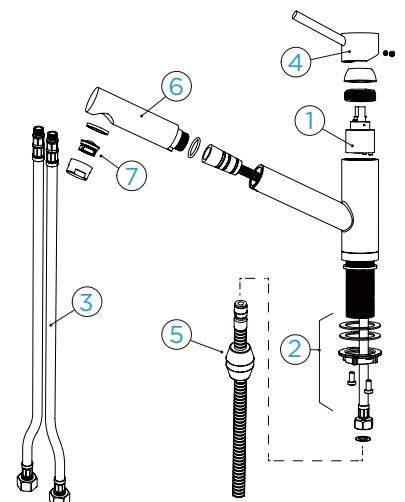



Zur Webseite: www.schock.de/armaturen/altos-w-festauslauf

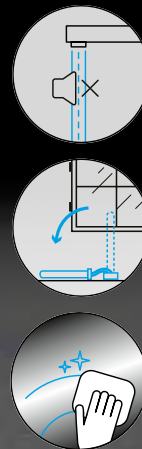

SCHOCK ALTOS W

Festauslauf

AUSFÜHRUNG

Edelstahl massiv 529005 EDM

MODELL-INFORMATION

Anschlusschlauch: **800 mm**
 Schwenkradius: **120°**
 Hebelposition: **oben**
 Besonderheiten:
Vorfenstermontage,
Flüsterperlator

TECHNISCHE INFORMATION

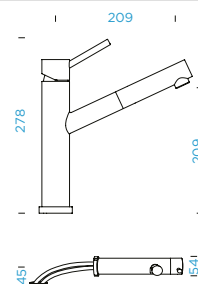

ERSATZTEIL-INFORMATION

Ersatzteilshop shop.schock.de

- 628740/1 1
- 628740/3 2
- 628740/2 3
- 628740EDM 4
- 628740/5 5

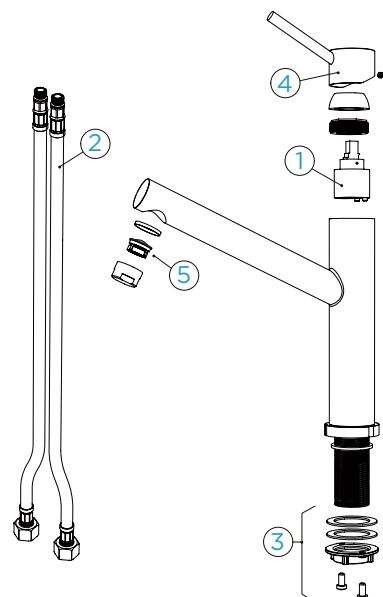



Zur Webseite: www.schock.de/armaturen/altos-w-ausziehbar

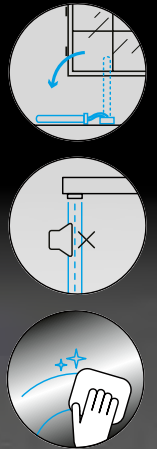

SCHOCK ALTOS W

Ausziehbar

AUSFÜHRUNG

Edelstahl massiv

529125 EDM

MODELL-INFORMATION

Anschlussschlauch: **800 mm**

Schwenkradius: **120 °**

Hebelposition: **oben**

Nutzbare Schlauchlänge: **700 mm**

Besonderheiten:

**Rückflussverhinderer,
Vorfenstermontage,
Flüsterperlator**

TECHNISCHE INFORMATION

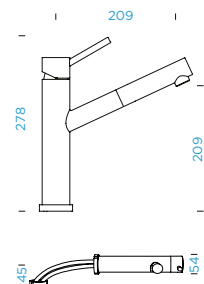

ERSATZTEIL-INFORMATION

Ersatzteilshop shop.schock.de

- 628740/1 1
- 628740/3 2
- 628740/2 3
- 628740EDM 4
- 628740/5 5
- 628786/4 6
- 628741EDM 7

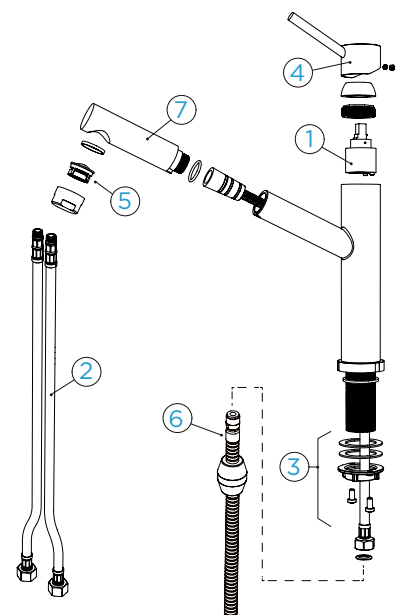



Zur Webseite: www.schock.de/armaturen/conos-festauslauf

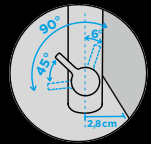

SCHOCK CONOS

Festauslauf

AUSFÜHRUNG

Edelstahl massiv 528000 EDM

MODELL-INFORMATION

Anschlusschlauch: **800 mm**
 Schwenkradius: **360°**
 Hebelposition: **rechts**
 Besonderheit: **Flüsterperlator**

TECHNISCHE INFORMATION

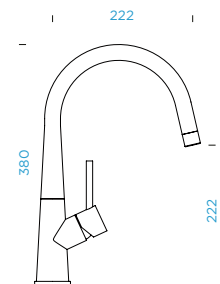

ERSATZTEIL-INFORMATION

Ersatzteleshop shop.schock.de

- 628741/1 1
- 628740/3 2
- 628740/2 3
- 628793EDM 4
- 628740/5 5

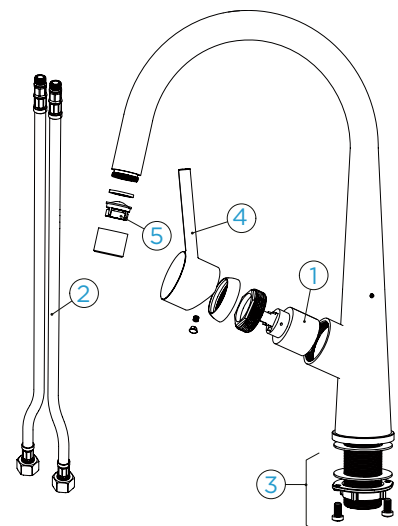



Zur Webseite: www.schock.de/armaturen/conos-ausziehbar

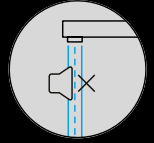
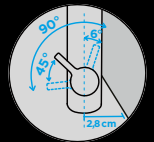

SCHOCK CONOS

Ausziehbar

AUSFÜHRUNG

Edelstahl massiv

528120 EDM

MODELL-INFORMATION

Anschlussschlauch: **800 mm**

Schwenkradius: **130 °**

Hebelposition: **rechts**

Nutzbare Schlauchlänge: **550 mm**

Besonderheiten:

**Rückflussverhinderer,
Flüsterperlator**

TECHNISCHE INFORMATION

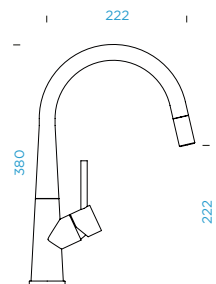

ERSATZTEIL-INFORMATION

Ersatzteilshop shop.schock.de

- 628741/1 1
- 628740/3 2
- 628740/2 3
- 628793EDM 4
- 628740/5 5
- 628742EDM 6

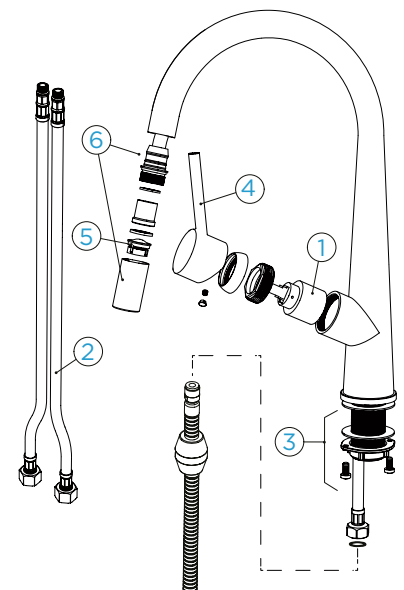

GROSSE FREIHEIT

im Nassbereich mit der Armatur und
der Seitenbrause der Conos Pro



Armatur **Conos Pro**
perfekt geeignet
für das Spülen-
modell Prepstation
D-150 (S. 45)

Mit der Conos Pro bietet SCHOCK die perfekte Ergänzung zum multifunktionalen Vorbereitungsort Spüle. Denn mit der **zusätzlichen, ausziehbaren Seitenbrause** erreicht die Armatur den gesamten Arbeitsbereich der Spülzentren, etwa der Prepstation D-150, und begleitet so den Vorbereitungsprozess frischer Lebensmittel Schritt für Schritt. Die große, doppelköpfige Edelstahl-Armatur macht ein **ergonomisches und effizientes Arbeiten** durch die Erweiterung des Aktionsradius im gesamten Arbeitsbereich möglich. Dabei vermittelt sie einen professionellen Kochansatz. Ihr Design zeigt sich durch den **hohen Auslauf** zeitlos elegant. Funktional besticht die **Edelstahl-Oberfläche** durch Widerstandsfähigkeit, Korrosionsbeständigkeit und Langlebigkeit.



Zur Webseite: www.schock.de/armaturen/conos-pro-festauslauf

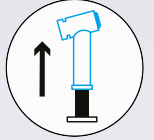
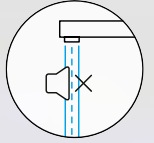
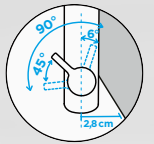

SCHOCK CONOS PRO

Festauslauf

AUSFÜHRUNG

Edelstahl massiv

528006 EDM

MODELL-INFORMATION

Anschlusschlauch: **800 mm**

Schwenkradius: **360°**

Hebelposition: **rechts**

Nutzbare Schlauchlänge: **1100 mm**

Besonderheiten:

**Rückflussverhinderer,
Flüsterperlator, Strahl-/
Brausefunktion**

TECHNISCHE INFORMATION

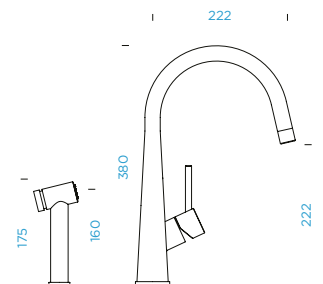

ERSATZTEIL-INFORMATION

Ersatzteilshop shop.schock.de

- 628741/1 1
- 628740/3 2
- 628740/2 3
- 628793EDM 4
- 628740/5 5
- 628740/4 6
- 628783/1EDM 7

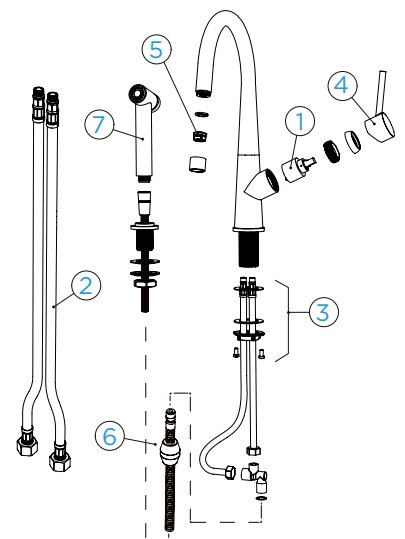



Zur Webseite: www.schock.de/armaturen/cosmo-festauslauf

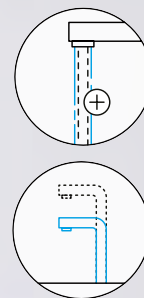

SCHOCK COSMO

Festauslauf

NEU

AUSFÜHRUNG

Chrom 525001 CHR

CT BASIC LINE

Nero 525001 GNE
 Onyx 525001 GON
 Asphalt 525001 GAS
 Croma 525001 GCR

MODELL-INFORMATION

Anschluss Schlauch: **450 mm**
 Schwenkradius: **360°**
 Hebelposition: **oben**
 Besonderheit: **Farbvariante lackiert**

TECHNISCHE INFORMATION

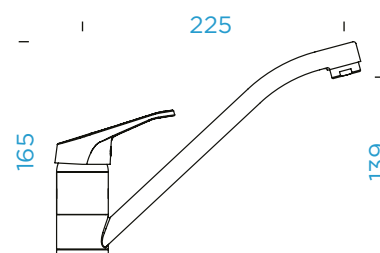

ERSATZTEIL-INFORMATION

Ersatzteleshop shop.schock.de

628734/1 1
 628734/3 2
 628734/2 3
 628734XXX 4
 628734/5 5
 628734/8 6

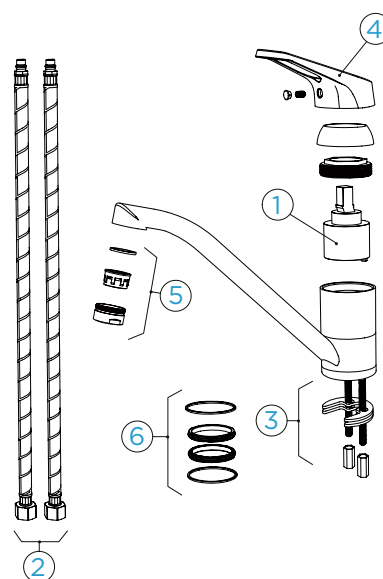



Zur Webseite: www.schock.de/armaturen/cosmo-ausziehbar

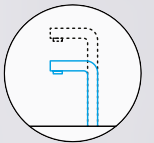
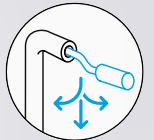

SCHOCK COSMO

Ausziehbar

NEU

AUSFÜHRUNG

Chrom

525122 CHR

CT BASIC LINE

Nero

525122 GNE

Onyx

525122 GON

Asphalt

525122 GAS

Croma

525122 GCR

MODELL-INFORMATION

Anschlussschlauch: **450 mm**

Schwenkradius: **140 °**

Hebelposition: **oben**

Nutzbare Schlauchlänge: **700 mm**

Besonderheiten: **Strahl-/
Brausefunktion, Farbvariante
lackiert**

TECHNISCHE INFORMATION

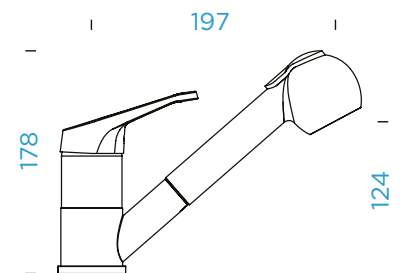

ERSATZTEIL-INFORMATION

Ersatzteilshop shop.schock.de

- 628734/1 1
- 628735/3 2
- 628735/2 3
- 628734XXX 4
- 628734/5 5
- 628735/4 6
- 628735/7XXX 7

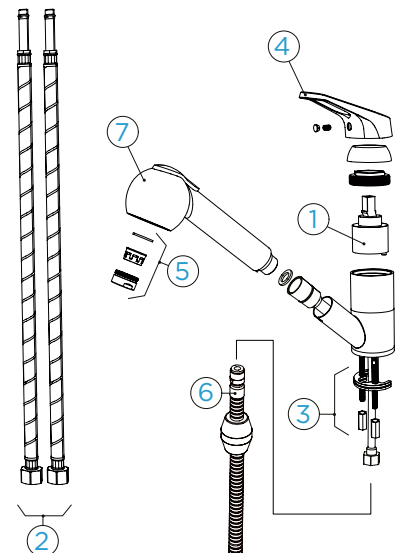



Zur Webseite: www.schock.de/armaturen/daja-festauslauf

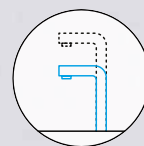

SCHOCK DAJA

Festauslauf

AUSFÜHRUNG

Chrom 522000 CHR

CT BASIC LINE

Nero 522000 GNE
 Onyx 522000 GON
 Asphalt 522000 GAS
 Croma 522000 GCR

MODELL-INFORMATION

Anschluss Schlauch: **440 mm**
 Schwenkradius: **360°**
 Hebelposition: **oben**
 Besonderheit: **Farbvariante pulverbeschichtet**

TECHNISCHE INFORMATION

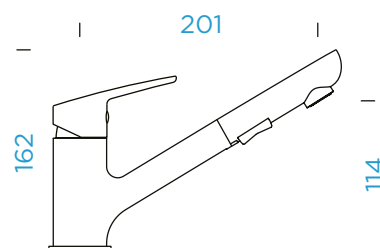

ERSATZTEIL-INFORMATION

Ersatzteilshop shop.schock.de

- 628790/XXX 1
- 628790/7 2
- 628790/2 3
- 628790/1 4
- 628790/3 5
- 628790/5 6

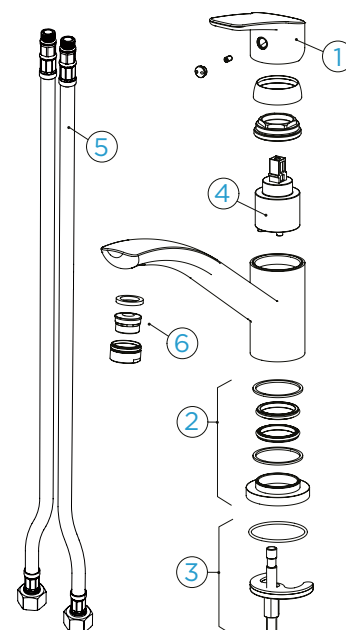



Zur Webseite: www.schock.de/armaturen/daja-ausziehbar

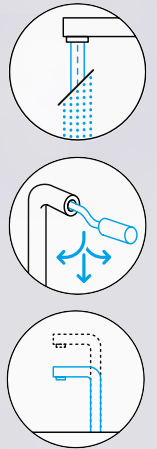

SCHOCK DAJA

Ausziehbar

AUSFÜHRUNG

Chrom

522120 CHR

CT BASIC LINE

Nero

522120 GNE

Onyx

522120 GON

Asphalt

522120 GAS

Croma

522120 GCR

MODELL-INFORMATION

Anschlussschlauch: **440 mm**

Schwenkradius: **120°**

Hebelposition: **oben**

Nutzbare Schlauchlänge: **700 mm**

Besonderheiten:

**Rückflussverhinderer, Strahl-/
Brausefunktion, Farbvariante
pulverbeschichtet**

TECHNISCHE INFORMATION

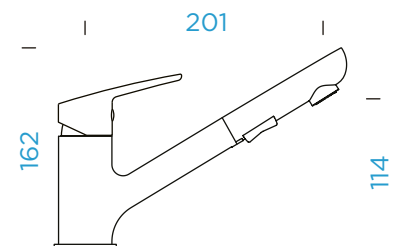

ERSATZTEIL-INFORMATION

Ersatzteilshop shop.schock.de

- 628791/7 1
- 628790/XXX 2
- 628791/XXX 3
- 628791/2 4
- 628790/1 5
- 628791/3 6
- 628791/6 7
- 628791/4 8

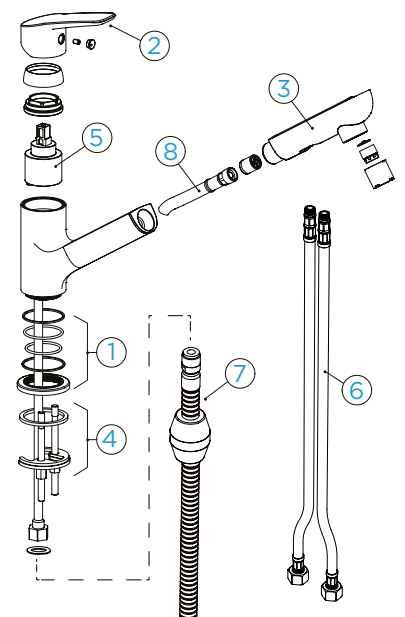



Zur Webseite: www.schock.de/armaturen/dion-festauslauf



SCHOCK DION

Festauslauf

AUSFÜHRUNG

■ Chrom	510000 CHR
■ White Gold	510000 WGO
■ Copper	510000 COP
■ Gunmetal	510000 GUM

CD CLASSIC LINE

● Puro	510000 PUR
● Magma	510000 MAG
● Carbonium	510000 CAR
● Stone	510000 STO
● Bronze	510000 BRO
● Silverstone	510000 SIL
● Magnolia	510000 MGL
● Polaris	510000 POL

MODELL-INFORMATION

Anschlusschlauch: **500 mm**
 Schwenkradius: **120°**
 Hebelposition: **oben**
 Besonderheit: **Farbvarianten PVD, pulverbeschichtet**

TECHNISCHE INFORMATION

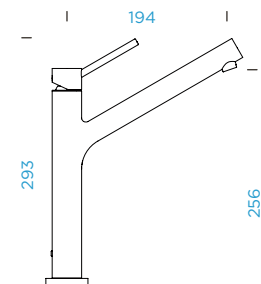

ERSATZTEIL-INFORMATION

Ersatzteleshop shop.schock.de

628744/1	1
628743/2	2
628743/3	3
628774XXX	4
628743/4	5

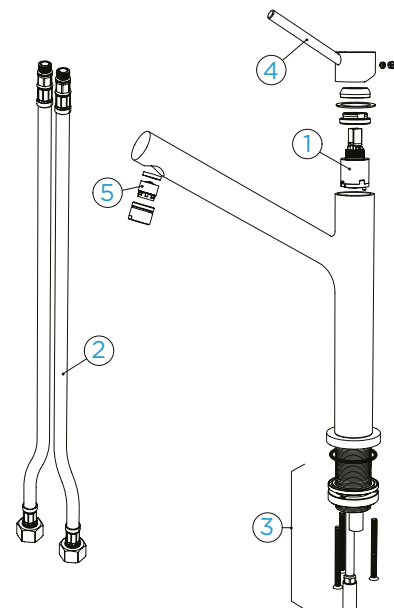



Zur Webseite: www.schock.de/armaturen/dion-ausziehbar



SCHOCK DION

Ausziehbar

AUSFÜHRUNG

Chrom

510120 CHR

CLASSIC LINE

- Puro
- Magma
- Carbonium
- Stone
- Bronze
- Silverstone
- Magnolia
- Polaris

- 510120 PUR
- 510120 MAG
- 510120 CAR
- 510120 STO
- 510120 BRO
- 510120 SIL
- 510120 MGL
- 510120 POL

MODELL-INFORMATION

Anschlussschlauch: **500 mm**

Schwenkradius: **120 °**

Hebelposition: **oben**

Nutzbare Schlauchlänge: **600 mm**

Besonderheiten:

**Rückflussverhinderer,
Farbvariante pulverbeschichtet**

TECHNISCHE INFORMATION

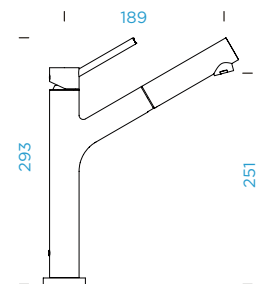

ERSATZTEIL-INFORMATION

Ersatzteilshop shop.schock.de

- 628744/1 1
- 628743/2 2
- 628743/3 3
- 628774CHR 4
- 628774/4 5
- 628774/6 6
- 628774/5 7

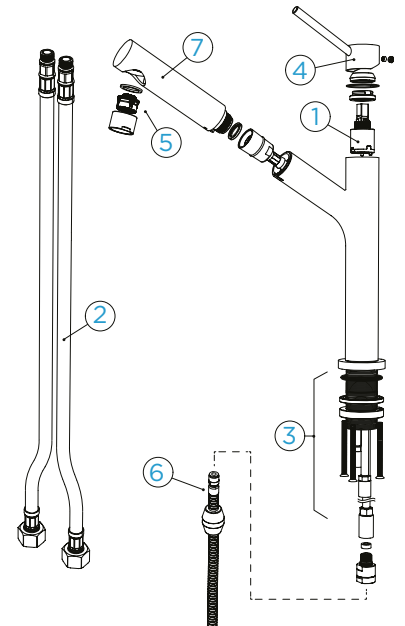



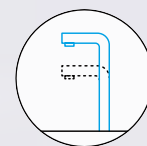
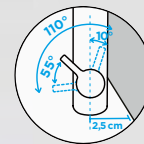

Zur Webseite: www.schock.de/armaturen/epos-festauslauf



SCHOCK EPOS NEU

Festauslauf

AUSFÜHRUNG

 Chrom	540000 CHR
 Chrom	
 Niederdruck	540003 CHR

CT BASIC LINE

 Nero	540000 GNE
 Onyx	540000 GON
 Asphalt	540000 GAS
 Croma	540000 GCR

MODELL-INFORMATION

Anschlusschlauch: **450 mm**
 Schwenkradius: **360°**
 Hebelposition: **rechts**
 Besonderheit: **Farbvariante lackiert**

TECHNISCHE INFORMATION

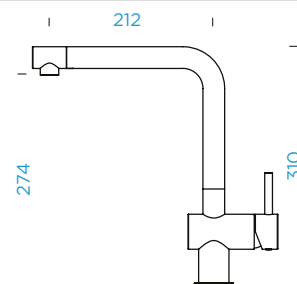

ERSATZTEIL-INFORMATION

Ersatzteilshop shop.schock.de

- 628737/1 1
- 628739/3 2
- 628736/2 3
- 628736XXX 4
- 628741/5 5

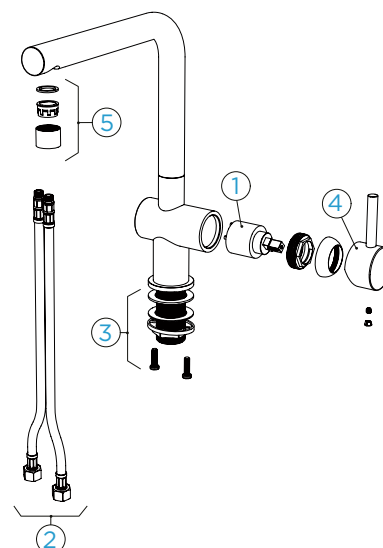

Hinweis: Diese Explosionszeichnung bildet die Hochdruck-Armatur mit deren Ersatzteilen ab. Für die Niederdruck-Armatur gelten andere Ersatzteilnummern.



Zur Webseite: www.schock.de/armaturen/epos-ausziehbar

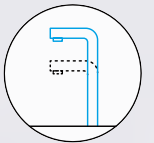
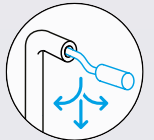
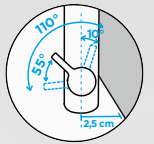

SCHOCK EPOS NEU

Ausziehbar

AUSFÜHRUNG

- Chrom 540120 CHR
- Chrom Niederdruck 540123 CHR

CT BASIC LINE

- Nero 540120 GNE
- Onyx 540120 GON
- Asphalt 540120 GAS
- Croma 540120 GCR

MODELL-INFORMATION

Anschlussschlauch: **450 mm**
 Schwenkradius: **180°**
 Hebelposition: **rechts**
 Nutzbare Schlauchlänge: **350 mm**
 Besonderheiten:
Rückflussverhinderer,
Farbvariante lackiert

TECHNISCHE INFORMATION

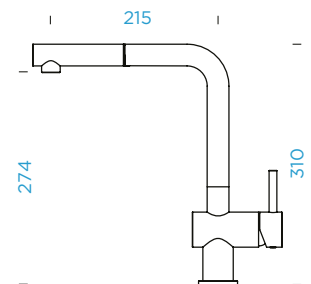

ERSATZTEIL-INFORMATION

Ersatzteilshop shop.schock.de

- 628737/1 1
- 628759/3 2
- 628736/2 3
- 628736XXX 4
- 628741/5 5
- 628736/6 6
- 628739XXX 7

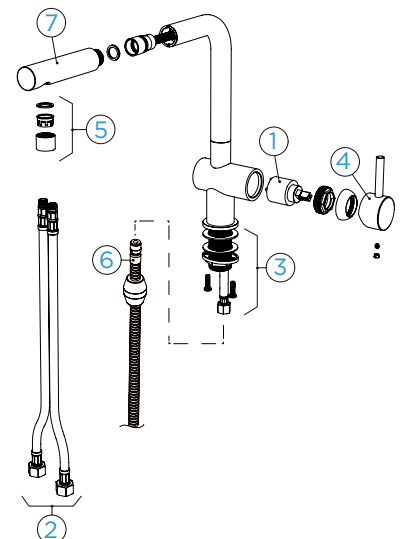

Hinweis: Diese Explosionszeichnung bildet die Hochdruck-Armatur mit deren Ersatzteilen ab. Für die Niederdruck-Armatur gelten andere Ersatzteilnummern.



Zur Webseite: www.schock.de/armaturen/evinas-festauslauf

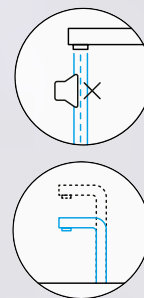

SCHOCK EVINAS

Festauslauf

AUSFÜHRUNG

Edelstahl massiv 577000 EDM

MODELL-INFORMATION

Anschlusschlauch: **450 mm**
 Schwenkradius: **360°**
 Hebelposition: **oben**
 Besonderheit: **Flüsterperlator**

TECHNISCHE INFORMATION

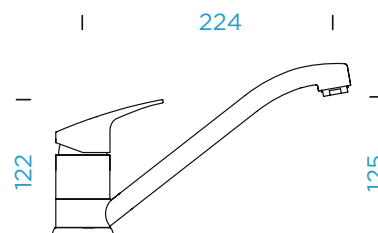

ERSATZTEIL-INFORMATION

Ersatzteleshop shop.schock.de

- 628794/1 1
- 628748/2 2
- 628778/2 3
- 628794EDM 4
- 628740/5 5

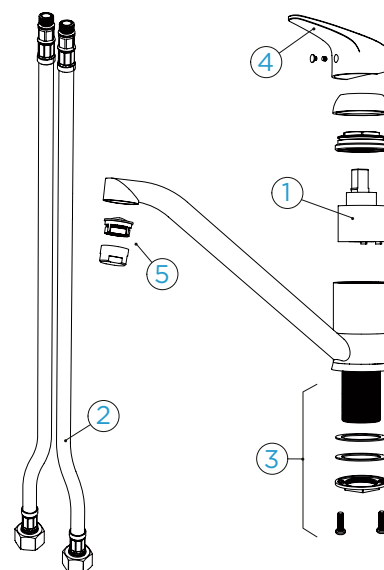



Zur Webseite: www.schock.de/armaturen/evinas-ausziehbar

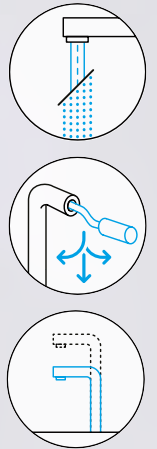

SCHOCK EVINAS

Ausziehbar

AUSFÜHRUNG

Edelstahl massiv 577120 EDM

MODELL-INFORMATION

Anschlussschlauch: **450 mm**
 Schwenkradius: **120 °**
 Hebelposition: **oben**
 Nutzbare Schlauchlänge: **600 mm**
 Besonderheiten:
**Rückflussverhinderer, Strahl-/
 Brausefunktion**

TECHNISCHE INFORMATION

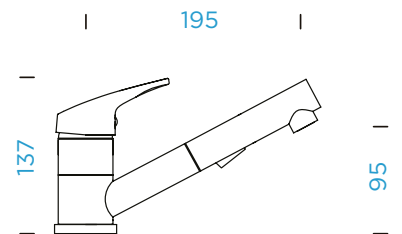

ERSATZTEIL-INFORMATION

Ersatzteilshop shop.schock.de

- 628794/1 1
- 628748/2 2
- 628795/3 3
- 628795EDM 4
- 628795/7 5
- 628795/6 6

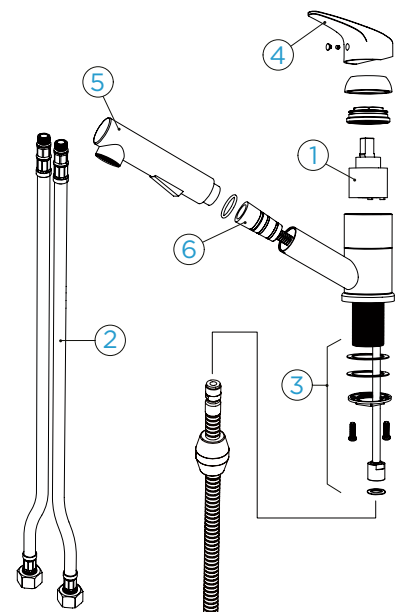

EINFACH CLEVER

SERVICE-VIDEOS

SCHOCK ARMATUREN



Welche technischen Besonderheiten hat die Armatur? Wie baut man sie korrekt ein? Und welche Hilfsmittel benötigt man dazu? - Antworten auf all diese Fragen zum Einbau von Armaturen und Zubehörteilen geben die Armaturenvideos von SCHOCK. Die kurzen Beiträge stellen alle Produkte vor. Technische Informationen sowie eine Schritt-für-Schritt-Anleitung zum Einbau werden für Ihre Kunden leicht verständlich erklärt. Zusätzlich werden verfügbare Ersatzteile und Pflegemittel gezeigt. Alle Videos stehen auf der Homepage und auf YouTube zur Verfügung.



youtube.com/SchockSinks



Zur Webseite: www.schock.de/armaturen/fonos-festauslauf

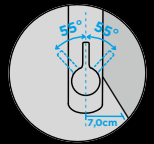

SCHOCK FONOS

Festauslauf

AUSFÜHRUNG

Chrom

538000 CHR

CT BASIC LINE

Nero

538000 GNE

Onyx

538000 GON

Asphalt

538000 GAS

Croma

538000 GCR

MODELL-INFORMATION

Anschlussschlauch: **450 mm**

Schwenkradius: **360 °**

Hebelposition: **reversibel**

Besonderheiten:

**Temperaturbegrenzer,
Farbvariante lackiert**

TECHNISCHE INFORMATION

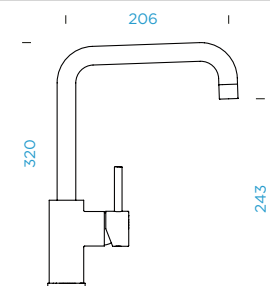

ERSATZTEIL-INFORMATION

Ersatzteilshop shop.schock.de

- 628736/1 1
- 628736/2 2
- 628734/3 3
- 628736XXX 4
- 628739/5 5

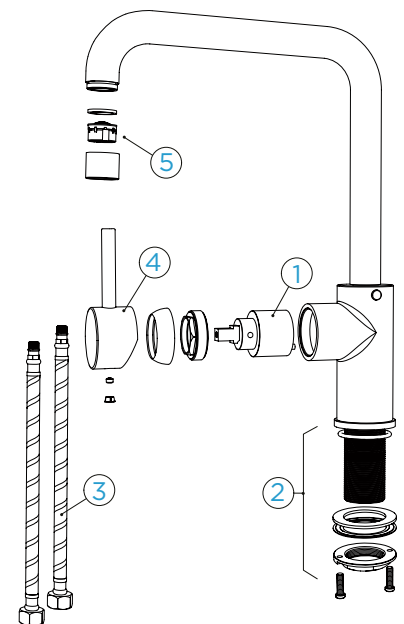



Zur Webseite: www.schock.de/armaturen/gota-festauslauf

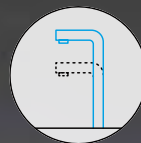
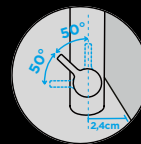

SCHOCK GOTA

Festauslauf

AUSFÜHRUNG

-  Chrom
-  Schwarz
-  Weiß

521000 CHR

521000 S

521000 W

MODELL-INFORMATION

Anschlusschlauch: **450 mm**

Schwenkradius: **360°**

Hebelposition: **rechts**

Besonderheit: **Farbvariante
pulverbeschichtet**

TECHNISCHE INFORMATION

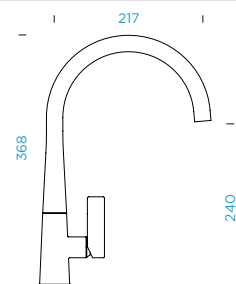

ERSATZTEIL-INFORMATION

Ersatzteilshop shop.schock.de

- 628745/1 1
- 628745/2 2
- 628745/3 3
- 628745/X 4
- 628745/5 5

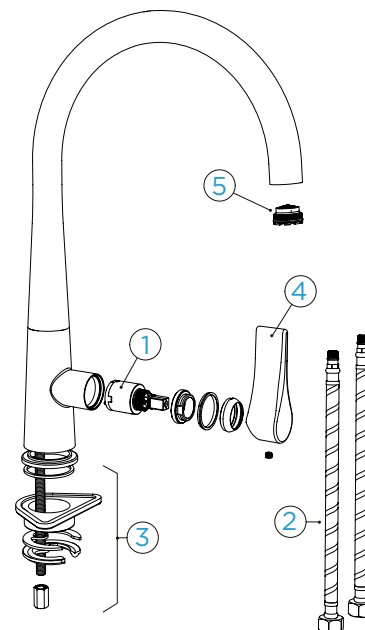



Zur Webseite: www.schock.de/armaturen/gota-ausziehbar

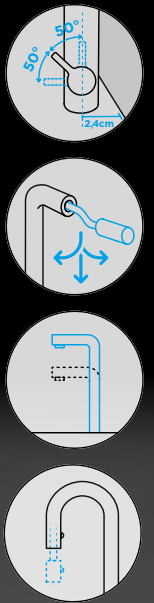

SCHOCK GOTA

Ausziehbar

AUSFÜHRUNG

- Chrom
- Schwarz
- Weiß

- 521120 CHR
- 521120 S
- 521120 W

MODELL-INFORMATION

Anschlussschlauch: **450 mm**
 Schwenkradius: **360 °**
 Hebelposition: **rechts**
 Nutzbare Schlauchlänge: **450 mm**
 Besonderheiten:
Rückflussverhinderer,
Farbvariante pulverbeschichtet

TECHNISCHE INFORMATION

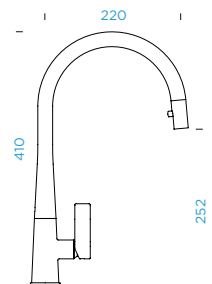

ERSATZTEIL-INFORMATION

Ersatzteilshop shop.schock.de

- 628745/1 1
- 628746/2 2
- 628746/3 3
- 628745/X 4
- 628746/7 5
- 628746/6 6

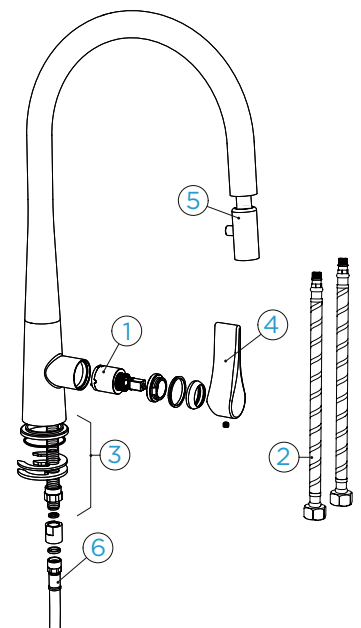



Zur Webseite: www.schock.de/armaturen/hekate-festauslauf

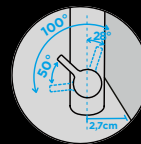

SCHOCK HEKATE

Festauslauf

AUSFÜHRUNG

-  Chrom
-  Schwarz
-  Weiß

549000 CHR

549000 S

549000 W

MODELL-INFORMATION

Anschlusschlauch: **400 mm**

Schwenkradius: **360°**

Hebelposition: **rechts**

Besonderheiten:

**Temperaturbegrenzer,
Wassersparfunktion, Farbvariante
pulverbeschichtet**

TECHNISCHE INFORMATION

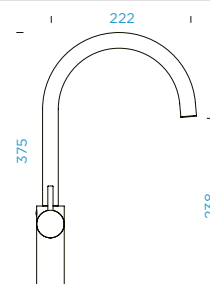

ERSATZTEIL-INFORMATION

Ersatzteilshop shop.schock.de

- 628720/1 1
- 628663/3 2
- 628606/1 3
- 628677/CHR 4
- 628677/5 5

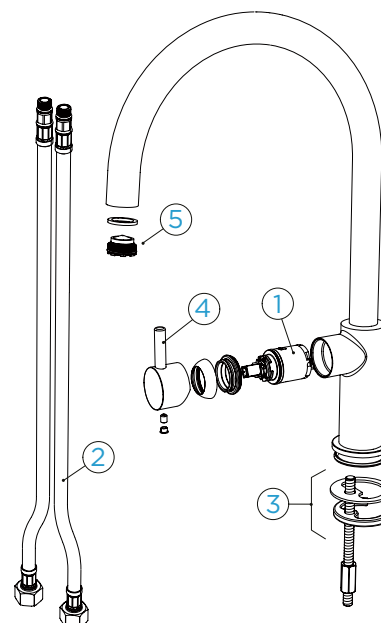



Zur Webseite: www.schock.de/armaturen/hekate-ausziehbar

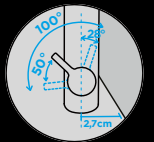

SCHOCK HEKATE

Ausziehbar

AUSFÜHRUNG

-  Chrom
-  Schwarz
-  Weiß

- 549120 CHR
- 549120 S
- 549120 W

MODELL-INFORMATION

Anschlussschlauch: **430 mm**
 Schwenkradius: **180 °**
 Hebelposition: **rechts**
 Nutzbare Schlauchlänge: **550 mm**
 Besonderheiten:
Rückflussverhinderer,
Strahl-/Brausefunktion,
Temperaturbegrenzer,
Wassersparfunktion, Farbvariante
pulverbeschichtet

TECHNISCHE INFORMATION

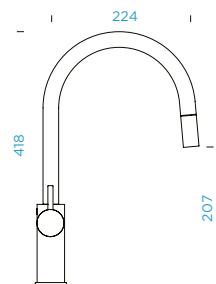

ERSATZTEIL-INFORMATION

Ersatzteilshop shop.schock.de

- 628720/1 1
- 628677/3 2
- 628606/1 3
- 628677/CHR 4
- 628677/5 5
- 628677/4CHR 6

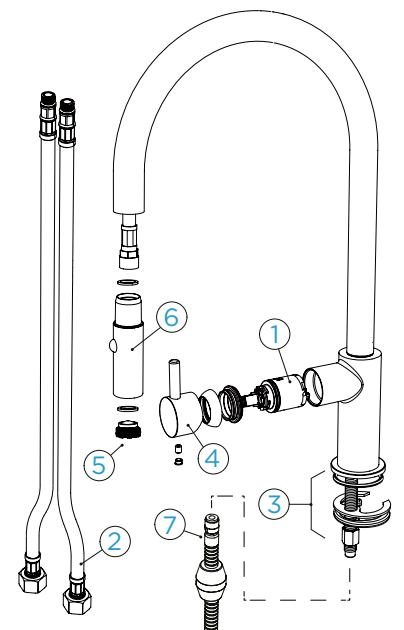

ZUSÄTZLICHE WAHLMÖGLICHKEIT **BRAUSEFUNKTION**



Funktionaler Standard ist gut, Wahlmöglichkeit noch besser! Im täglichen Leben des Spülbereichs gibt es verschiedene Situationen, in denen Flexibilität gefragt ist. Hier bietet die Möglichkeit, via Knopfdruck zwischen dem standardmäßigen Mousseur-Strahl und einer Brausefunktion der Armatur zu wählen – eine ergonomische Lösung, verschiedene Aufgaben zu meistern. Während sich etwa zum Befüllen des Spülbeckens der gewöhnliche Wasserstrahl anbietet, lassen sich Salat, Obst oder Gemüse durch Umstellung sanft abbrausen. Auch das **Ausspülen** von Gefäßen bzw. Töpfen und die Reinigung der Spüle selbst werden unterstützt. Diese praktische Option ist bei verschiedenen Modellen des SCHOCK Armaturen Sortiments verfügbar.

ÜBER EINE **BRAUSEFUNKTION**
VERFÜGEN FOLGENDE ARMATUREN:





Zur Webseite: www.schock.de/armaturen/karpo-festauslauf

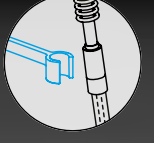
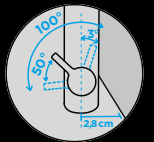

SCHOCK KARPO

Festauslauf

AUSFÜHRUNG

Chrom

593120 CHR

MODELL-INFORMATION

Anschlussschlauch: **400 mm**

Schwenkradius: **360 °**

Hebelposition: **rechts**

Besonderheiten:

**Rückflussverhinderer,
Strahl-/Brausefunktion,
Temperaturbegrenzer**

TECHNISCHE INFORMATION

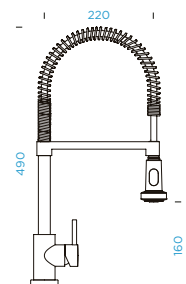

ERSATZTEIL-INFORMATION

Ersatzteilshop shop.schock.de

- 628663/1 1
- 628663/3 2
- 628663/2 3
- 628663/CHR 4
- 628663/4CHR 5

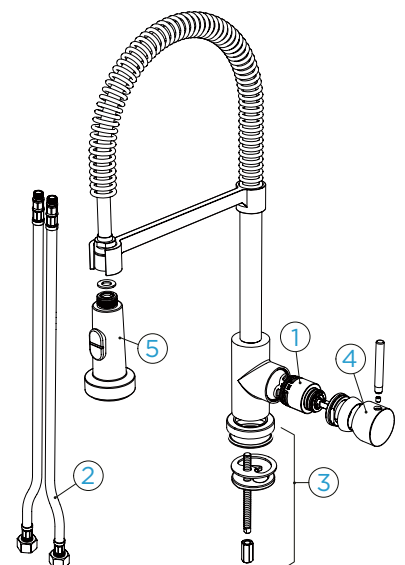



Zur Webseite: www.schock.de/armaturen/kavus-festauslauf

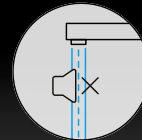
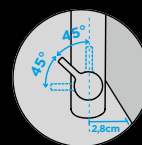

SCHOCK KAVUS

Festauslauf

AUSFÜHRUNG

	Edelstahl massiv	559000 EDM
	White Gold	559000 WGO
	Copper	559000 COP
	Gunmetal	559000 GUM

CT BASIC LINE

	Nero	559000 GNE
	Onyx	559000 GON

MODELL-INFORMATION

Anschlusschlauch: **450 mm**
 Schwenkradius: **360°**
 Hebelposition: **rechts**
 Besonderheiten: **Flüsterperlator,**
Farbvarianten PVD, lackiert

TECHNISCHE INFORMATION

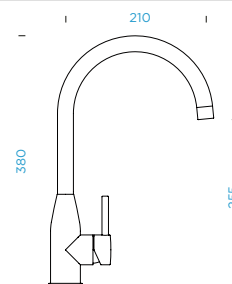

ERSATZTEIL-INFORMATION

Ersatzteilshop shop.schock.de

- 628778/1 1
- 628778/2 2
- 628748/2 3
- 628748/XXX 4
- 628740/5 5

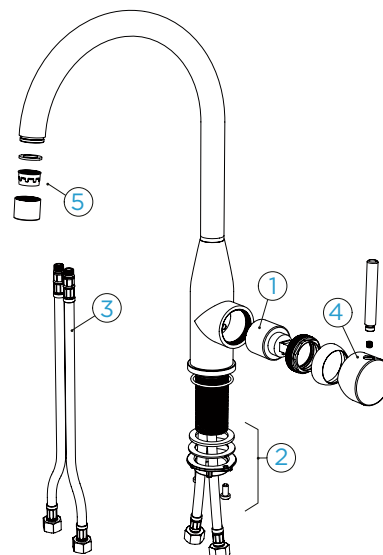





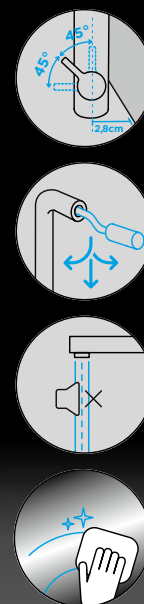

Zur Webseite: www.schock.de/armaturen/kavus-ausziehbar



SCHOCK KAVUS

Ausziehbar

AUSFÜHRUNG

	Edelstahl massiv	559120 EDM
	White Gold	559120 WGO
	Copper	559120 COP
	Gunmetal	559120 GUM

CT BASIC LINE

	Nero	559120 GNE
	Onyx	559120 GON

MODELL-INFORMATION

Anschlussschlauch: **450 mm**
 Schwenkradius: **360 °**
 Hebelposition: **rechts**
 Nutzbare Schlauchlänge: **350 mm**
 Besonderheiten:
Rückflussverhinderer,
Flüsterperlator, Farbvarianten
PVD, lackiert

TECHNISCHE INFORMATION

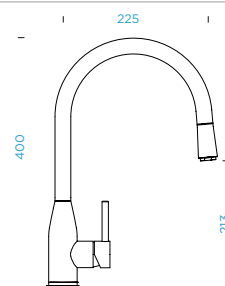

ERSATZTEIL-INFORMATION

Ersatzteilshop shop.schock.de

- 628778/1 1
- 628780/2 2
- 628749/2 3
- 628789/XXX 4
- 628740/5 5
- 628789/8 6
- 628789/1EDM 7

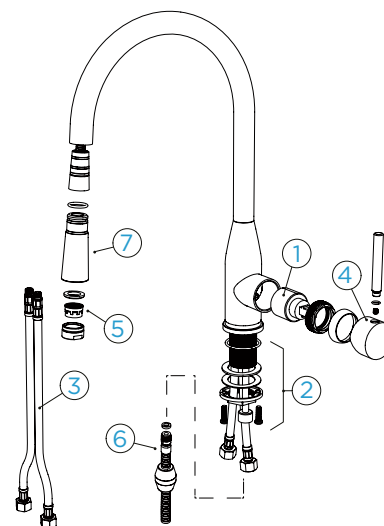



Zur Webseite: www.schock.de/armaturen/keto-festauslauf

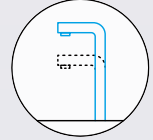
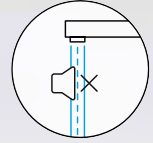
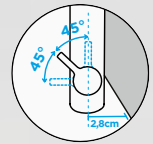

SCHOCK KETO

Festauslauf

NEU

AUSFÜHRUNG

Edelstahl massiv 518000 EDM

MODELL-INFORMATION

Anschlusschlauch: **450 mm**
 Schwenkradius: **360°**
 Hebelposition: **rechts**
 Besonderheit: **Flüsterperlator**

TECHNISCHE INFORMATION

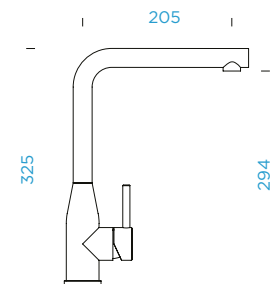

ERSATZTEIL-INFORMATION

Ersatzteilshop shop.schock.de

- 628778/1 1
- 628748/2 2
- 628778/2 3
- 628748/EDM 4
- 628740/5 5

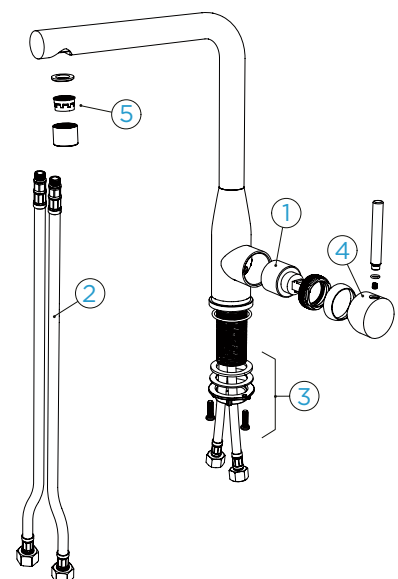



Zur Webseite: www.schock.de/armaturen/keto-ausziehbar

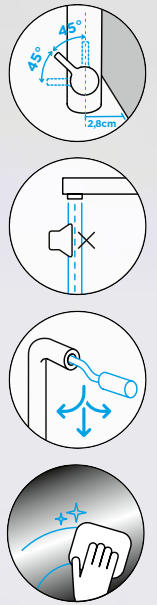

SCHOCK KETO

Ausziehbar NEU

AUSFÜHRUNG

Edelstahl massiv 518120 EDM

MODELL-INFORMATION

Anschlusschlauch: **450 mm**
 Schwenkradius: **180 °**
 Hebelposition: **rechts**
 Nutzbare Schlauchlänge: **350 mm**
 Besonderheiten:
Rückflussverhinderer,
Flüsterperlator

TECHNISCHE INFORMATION

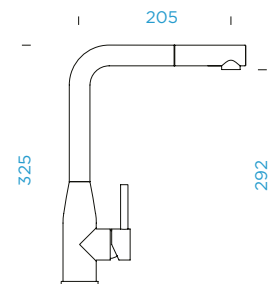

ERSATZTEIL-INFORMATION

Ersatzteilshop shop.schock.de

- 628778/1 1
- 628749/2 2
- 628780/2 3
- 628789/EDM 4
- 628740/5 5
- 628789/8 6
- 628778/7 7

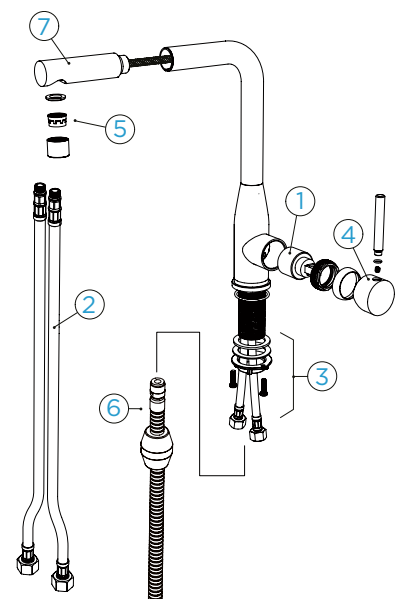



Zur Webseite: www.schock.de/armaturen/laios-festauslauf

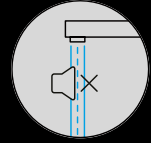
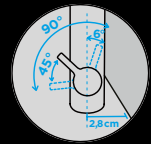

SCHOCK LAIOS

Festauslauf

AUSFÜHRUNG

Edelstahl massiv	517000 EDM
White Gold	517000 WGO
Copper	517000 COP
Gunmetal	517000 GUM

CD CLASSIC LINE

Puro	517000 PUR
Magma	517000 MAG
Carbonium	517000 CAR
Stone	517000 STO
Bronze	517000 BRO
Silverstone	517000 SIL
Magnolia	517000 MGL
Polaris	517000 POL

MODELL-INFORMATION

Anschlusschlauch: **800 mm**
 Schwenkradius: **360°**
 Hebelposition: **rechts**
 Besonderheiten: **Flüsterperlator,**
Farbvarianten lackiert, PVD

TECHNISCHE INFORMATION

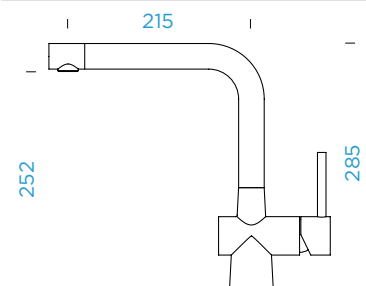

ERSATZTEIL-INFORMATION

Ersatzteleshop shop.schock.de

628741/1	1
628740/2	2
628740/3	3
628781XXX	4
628740/5	5

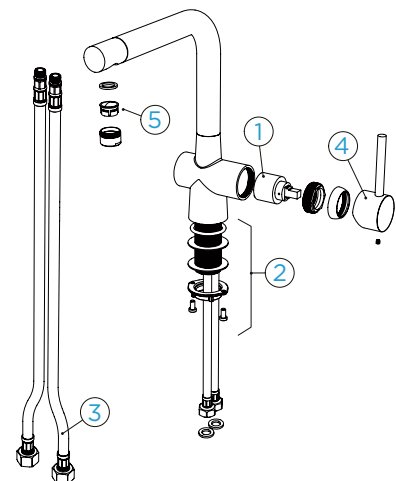



Zur Webseite: www.schock.de/armaturen/laios-ausziehbar

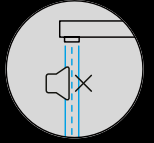
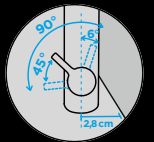

SCHOCK LAIOS

Ausziehbar

AUSFÜHRUNG

- Edelstahl massiv
- White Gold
- Copper
- Gunmetal

- 517120 EDM
- 517120 WGO
- 517120 COP
- 517120 GUM

CD CLASSIC LINE

- Puro
- Magma
- Carbonium
- Stone
- Bronze
- Silverstone
- Magnolia
- Polaris

- 517120 PUR
- 517120 MAG
- 517120 CAR
- 517120 STO
- 517120 BRO
- 517120 SIL
- 517120 MGL
- 517120 POL

MODELL-INFORMATION

Anschlussschlauch: **800 mm**
 Schwenkradius: **360 °**
 Hebelposition: **rechts**
 Nutzbare Schlauchlänge: **700 mm**
 Besonderheiten:
Rückflussverhinderer,
Flüsterperlator, Farbvarianten
lackiert, PVD

TECHNISCHE INFORMATION

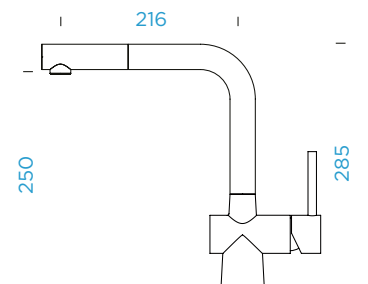

ERSATZTEIL-INFORMATION

Ersatzteilshop shop.schock.de

- 628741/1 1
- 628740/2 2
- 628740/3 3
- 628781XXX 4
- 628740/4 5
- 628741XXX 6

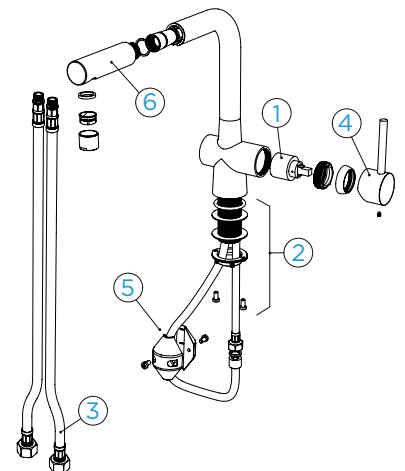



Zur Webseite: www.schock.de/armaturen/laios-w-festauslauf

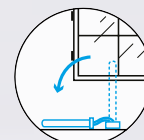
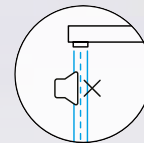
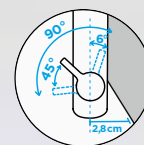

SCHOCK LAIOS W

Festauslauf

AUSFÜHRUNG

Edelstahl massiv 517005 EDM

MODELL-INFORMATION

Anschlusschlauch: **800 mm**
 Schwenkradius: **360°**
 Hebelposition: **rechts**
 Besonderheiten:
Vorfenstermontage,
Flüsterperlator

TECHNISCHE INFORMATION

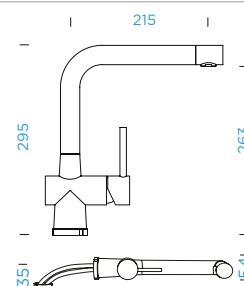

ERSATZTEIL-INFORMATION

Ersatzteleshop shop.schock.de

- 628741/1 1
- 628740/3 2
- 628781/3 3
- 628781EDM 4
- 628740/5 5

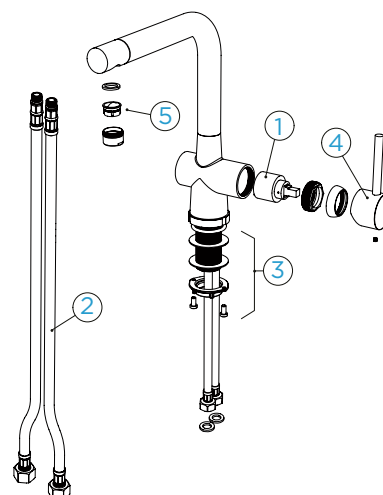



Zur Webseite: www.schock.de/armaturen/laios-w-ausziehbar

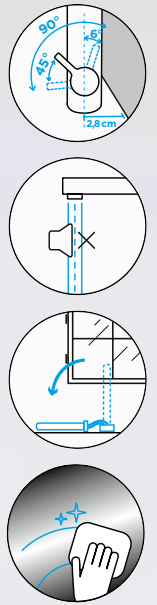

SCHOCK LAIOS W

Ausziehbar

AUSFÜHRUNG

Edelstahl massiv 517125 EDM

MODELL-INFORMATION

Anschlussschlauch: **800 mm**
 Schwenkradius: **360°**
 Hebelposition: **rechts**
 Nutzbare Schlauchlänge: **750 mm**
 Besonderheiten:
Rückflussverhinderer,
Vorfenstermontage,
Flüsterperlator

TECHNISCHE INFORMATION

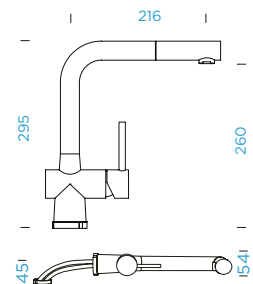

ERSATZTEIL-INFORMATION

Ersatzteilshop shop.schock.de

- 628741/1 1
- 628740/3 2
- 628781/3 3
- 628781EDM 4
- 628740/5 5
- 628740/4 6
- 628741EDM 7

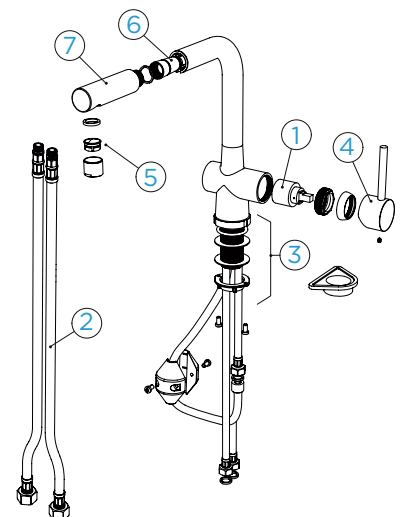

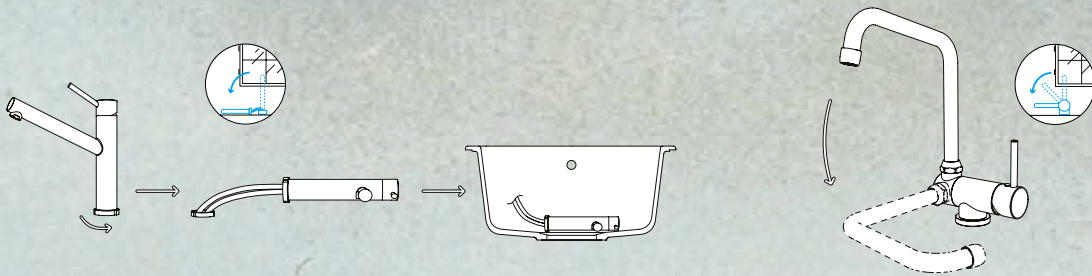
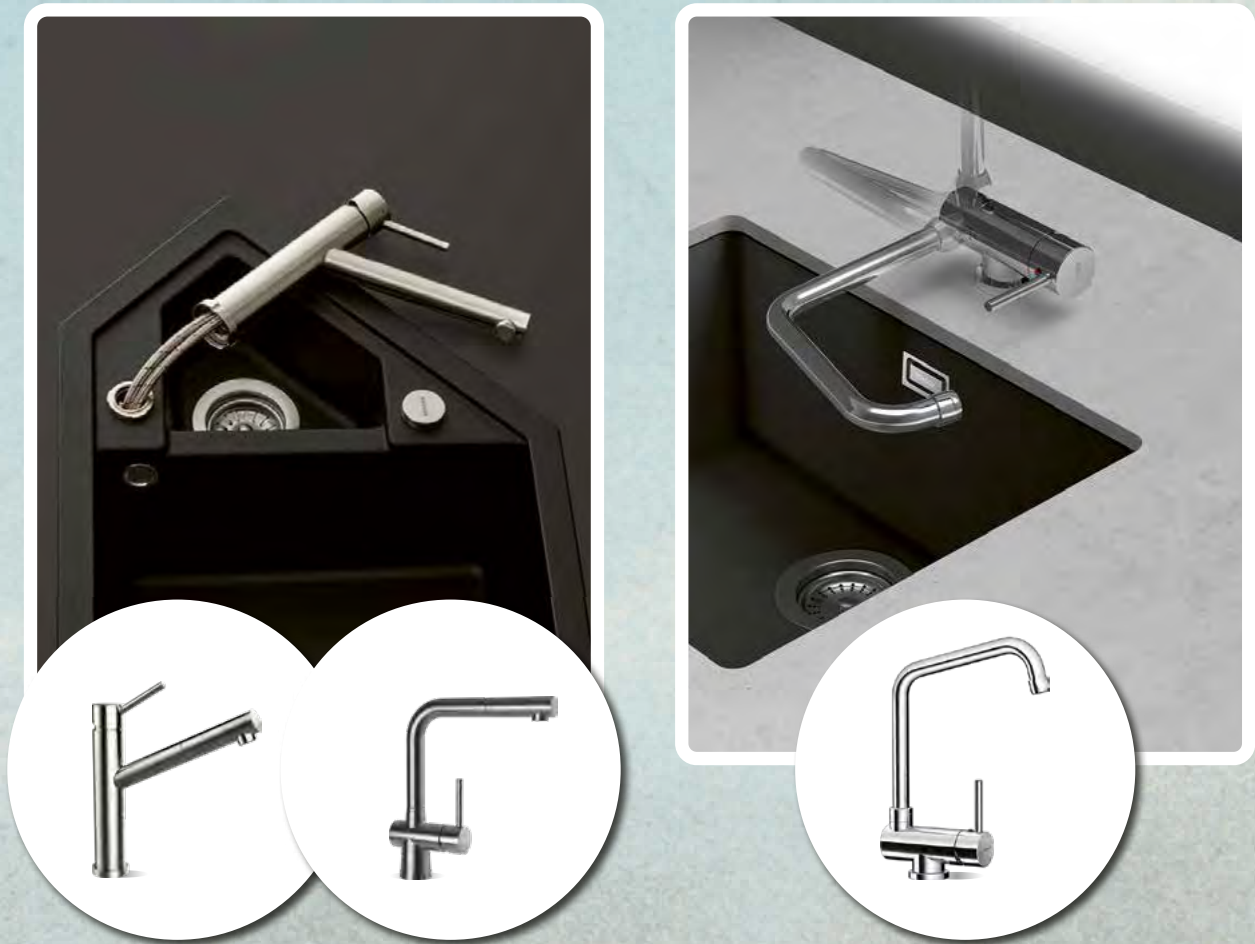

ZUR FLEXIBLEN PLATZIERUNG MIT BLICK INS FREIE

SCHOCK Vorfenster-Armaturen

Für Tageslicht im Spülbereich lassen sich bestimmte Armaturen vor dem Fenster platzieren. SCHOCK bietet für diesen Fall die Chrom-Armatur **Maja** mit **umklapbarem Auslauf** sowie die Edelstahl-Armaturen **Altos W** und **Laios W** mit **Bajonett-Verschluss** an. Auf diese Weise lässt sich der Weg zum Öffnen des Fensters freimachen – mit einfachen Handgriffen und ganz ohne Werkzeug.



Zur Webseite: www.schock.de/armaturen/maia-festauslauf

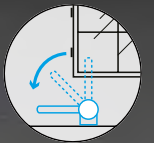
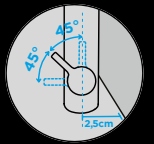

SCHOCK MAIA

Festauslauf

AUSFÜHRUNG

Chrom

527000 CHR

MODELL-INFORMATION

Anschlussschlauch: **430 mm**

Schwenkradius: **360 °**

Hebelposition: **rechts**

Besonderheiten:

**Vorfenstermontage,
Temperaturbegrenzer**

TECHNISCHE INFORMATION

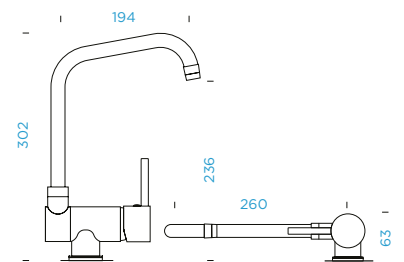

ERSATZTEIL-INFORMATION

Ersatzteilshop shop.schock.de

- 628729/1 1
- 628673/3 2
- 628729/2 3
- 628727CHR 4
- 628729/4 5
- 628729/5 6

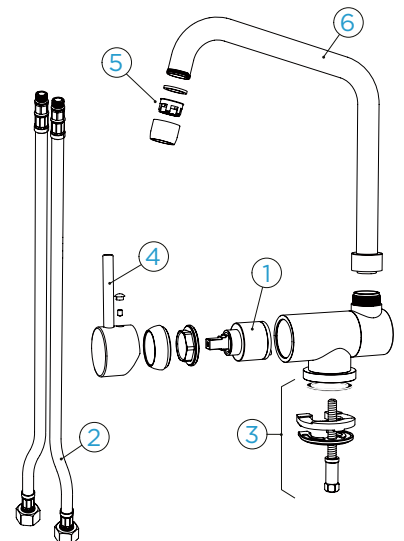



Zur Webseite: www.schock.de/armaturen/mera-festauslauf

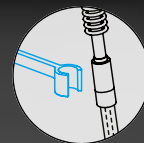
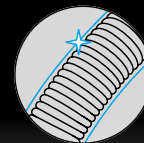
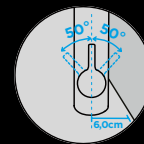

SCHOCK MERA

Festauslauf

AUSFÜHRUNG

Chrom

512000 CHR

MODELL-INFORMATION

Anschlusschlauch: **500 mm**

Schwenkradius: **360°**

Hebelposition: **reversibel**

Besonderheit:

Rückflussverhinderer

TECHNISCHE INFORMATION

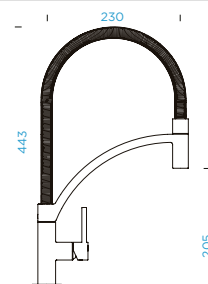

ERSATZTEIL-INFORMATION

Ersatzteilshop shop.schock.de

- 628744/1 1
- 628744/2 2
- 628744/3 3
- 628744CHR 4
- 628744/4 5

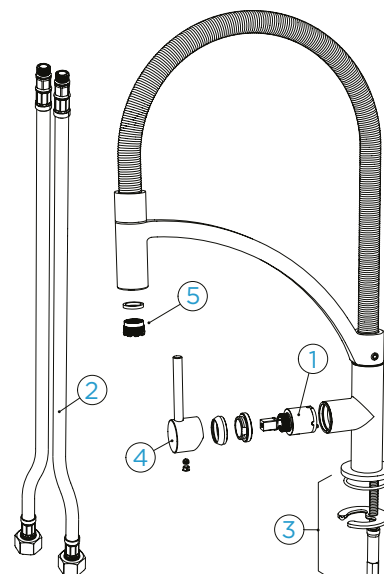

AMBITIONNIERT

Professionelle Armaturen-Designs
für zu Hause

SC-550

(S. 183) mit Hül-
stechnologie in Kombi-
nation mit dem
CRISTADUR® Spülen-
modell **Mono D-100L**
(S. 39) in Stone



KARPO



MERA



SC-550



SINA

Karpo, Mera, SC-550 und Sina – ein Angebot an Armaturen, die einen professionellen Kochansatz vermitteln und Spülenmodelle mit großen Becken bestens ergänzen. Wie? Indem sie den Aktionsradius rund um das Spülbecken durch **aushängbare Ausläufe oder Schlauchbrausen** erweitern, um etwa die Befüllung von hohen Gefäßen zu vereinfachen. Ihr erstklassiges Design und die moderne Raumwirkung machen sie zum Eyecatcher in der Küche.



Zur Webseite: www.schock.de/armaturen/metis-festauslauf

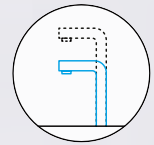

SCHOCK METIS NEU

Festauslauf

AUSFÜHRUNG

- Chrom 526000 CHR
- Edelstahloptik 526000 EDO

MODELL-INFORMATION

Anschlusschlauch: **450 mm**
 Schwenkradius: **120°**
 Hebelposition: **oben**

TECHNISCHE INFORMATION

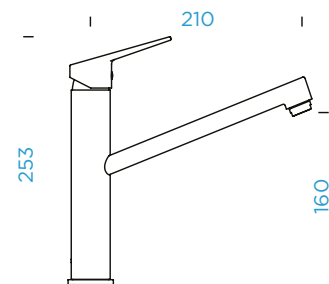

ERSATZTEIL-INFORMATION

Ersatzteleshop shop.schock.de

- 628804/1 1
- 628804/2 2
- 628736/2 3
- 628804/XXX 4
- 628734/5XXX 5

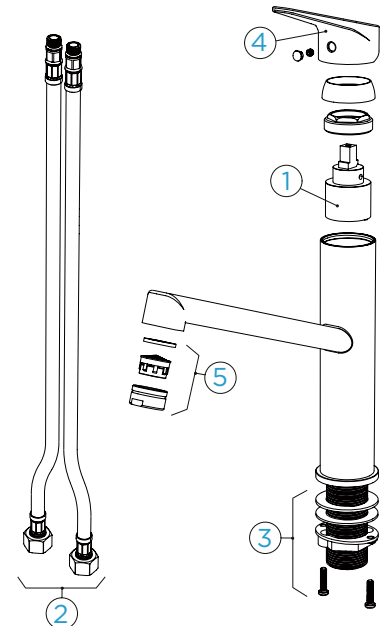



Zur Webseite: www.schock.de/armaturen/metis-ausziehbar

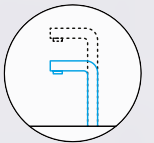
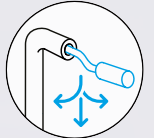

SCHOCK METIS

Ausziehbar



AUSFÜHRUNG

- Chrom
- Edelstahloptik

526120 CHR
526120 EDO

MODELL-INFORMATION

Anschlussschlauch: **450 mm**
Schwenkradius: **120 °**
Hebelposition: **oben**
Nutzbare Schlauchlänge: **350 mm**
Besonderheit:
Rückflussverhinderer

TECHNISCHE INFORMATION

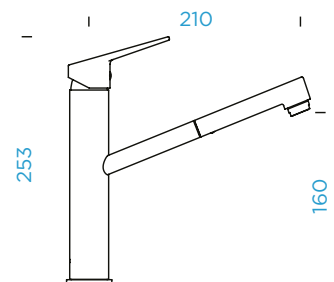

ERSATZTEIL-INFORMATION

Ersatzteilshop shop.schock.de

- 628804/1 1
- 628759/3 2
- 628736/2 3
- 628804/XXX 4
- 628734/5XXX 5
- 628804/6 6
- 628804/7XXX 7

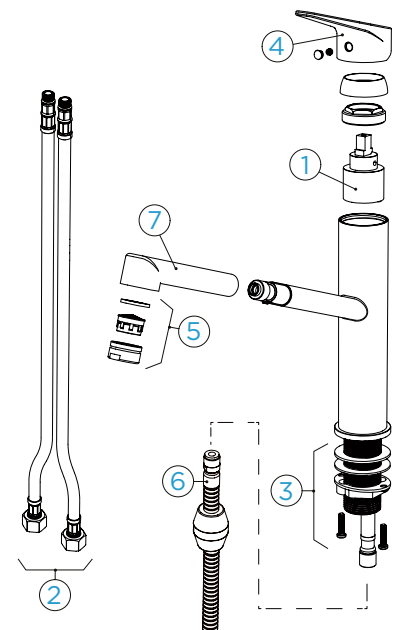



Zur Webseite: www.schock.de/armaturen/nimbus-festauslauf

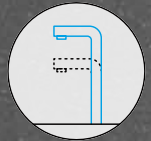
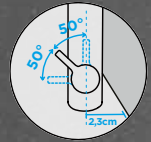

SCHOCK NIMBUS

Festauslauf

AUSFÜHRUNG

Chrom

523000 CHR

CLASSIC LINE

Puro

523000 PUR

Magma

523000 MAG

Carbonium

523000 CAR

Stone

523000 STO

Bronze

523000 BRO

Silverstone

523000 SIL

Magnolia

523000 MGL

Polaris

523000 POL

MODELL-INFORMATION

Anschlusschlauch: **450 mm**

Schwenkradius: **360°**

Hebelposition: **rechts**

Besonderheit: **Farbvariante pulverbeschichtet**

TECHNISCHE INFORMATION

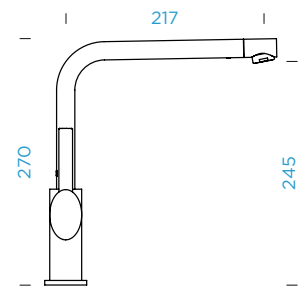

ERSATZTEIL-INFORMATION

Ersatzteleshop shop.schock.de

- 628660/1 1
- 628660/3 2
- 628660/2 3
- 628660/CHR 4
- 628660/5 5

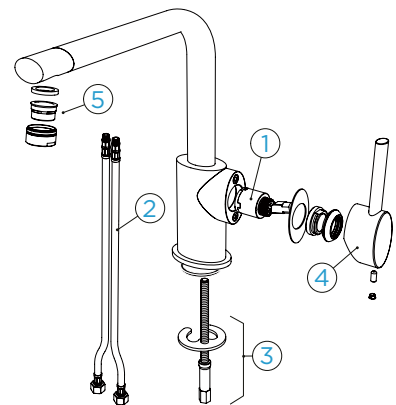



Zur Webseite: www.schock.de/armaturen/nimbus-ausziehbar

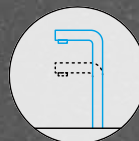
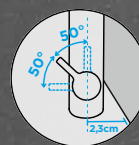

SCHOCK NIMBUS

Ausziehbar

AUSFÜHRUNG

Chrom

523120 CHR

CLASSIC LINE

- Puro
- Magma
- Carbonium
- Stone
- Bronze
- Silverstone
- Magnolia
- Polaris

- 523120 PUR
- 523120 MAG
- 523120 CAR
- 523120 STO
- 523120 BRO
- 523120 SIL
- 523120 MGL
- 523120 POL

MODELL-INFORMATION

Anschlussschlauch: **450 mm**

Schwenkradius: **130 °**

Hebelposition: **rechts**

Nutzbare Schlauchlänge: **550 mm**

Besonderheiten:

**Rückflussverhinderer,
Farbvariante pulverbeschichtet**

TECHNISCHE INFORMATION

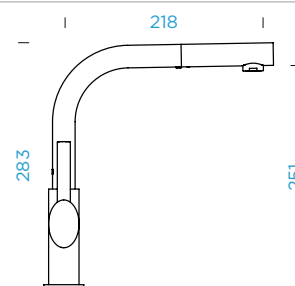

ERSATZTEIL-INFORMATION

Ersatzteilshop shop.schock.de

- 628660/1 1
- 628661/3 2
- 628661/2 3
- 628660/CHR 4
- 628661/5 5
- 628661/4 6
- 628661/CHR 7

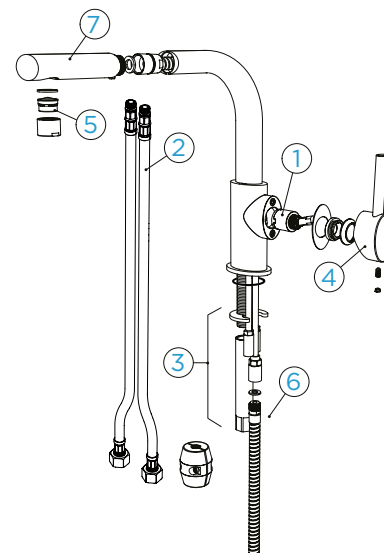



Zur Webseite: www.schock.de/armaturen/papilio-festauslauf

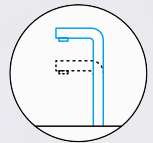

SCHOCK PAPILIO

Festauslauf

AUSFÜHRUNG

Chrom 588000 CHR

CLASSIC LINE

● Puro	588000 PUR
● Magma	588000 MAG
● Carbonium	588000 CAR
● Stone	588000 STO
● Bronze	588000 BRO
● Silverstone	588000 SIL
● Magnolia	588000 MGL
● Polaris	588000 POL

MODELL-INFORMATION

Anschlusschlauch: **650 mm**

Schwenkradius: **180°**

Hebelposition: **oben**

Besonderheiten:
**Temperaturbegrenzer,
Farbvariante lackiert**

TECHNISCHE INFORMATION

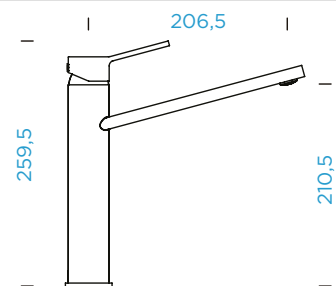

ERSATZTEIL-INFORMATION

Ersatzteleshop shop.schock.de

- 628798/1 1
- 628798/2 2
- 628798/3 3
- 628798XXX 4
- 628798/5 5

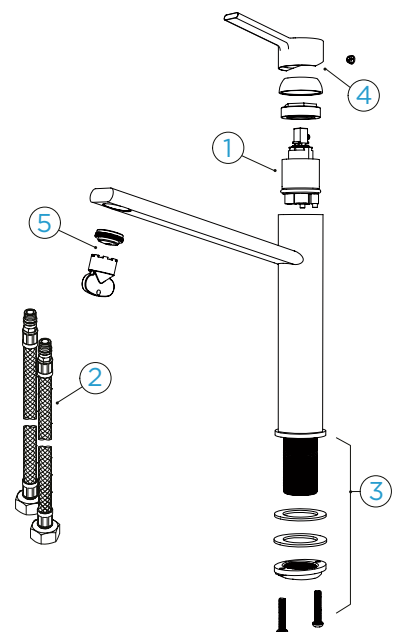

HOCHWERTIG ABGESTIMMT ARMATUREN UND SICHTTEILE IN EINHEITLICHER OPTIK

KAVUS IN
WHITE GOLD
(S. 143)

SICHTTEILE
IN WHITE
GOLD

In der metallisch schimmernden Schwarzgrau-Optik Gunmetal, dem rötlich funkelnden Kupfer-Look Copper und der zart goldenen Vintage-Farbe White Gold bieten wir die Armaturen Dion (mit Festauslauf), Kavus und Laios mit PVD-Beschichtung an. Optimal lassen sich dazu farblich abgestimmte dekorative Sichtteile, bestehend aus Überlauf, Siebkorb, Siebkorbkelch und Drehexzenter, kombinieren. So werden Spüle und Armatur zur Designeinheit. Die Sichtteile sind **in massivem Edelstahl, Chrom sowie White Gold, Copper, Gunmetal und Puro** verfügbar.

NEU IN 2021: die Trendoptik Puro.

Passend zu verschiedenen Armaturen in Schwarz oder der CRISTADUR® Farbe Puro, bieten wir auch Sichtteile in mattschwarzem Puro an.



Chrom
Standard-
Lieferumfang



Edelstahl massiv



White Gold



Copper



Gunmetal



Puro



Zur Webseite: www.schock.de/armaturen/piega-festauslauf

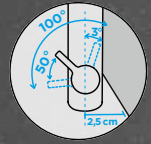

SCHOCK PIEGA

Festauslauf

AUSFÜHRUNG

Chrom

547001 CHR

CD CLASSIC LINE

Puro

547001 PUR

Magma

547001 MAG

Carbonium

547001 CAR

Stone

547001 STO

Bronze

547001 BRO

Silverstone

547001 SIL

Magnolia

547001 MGL

Polaris

547001 POL

MODELL-INFORMATION

Anschlusschlauch: **550 mm**

Schwenkradius: **360°**

Hebelposition: **rechts**

Besonderheiten:
**Temperaturbegrenzer,
Farbvariante pulverbeschichtet**

TECHNISCHE INFORMATION

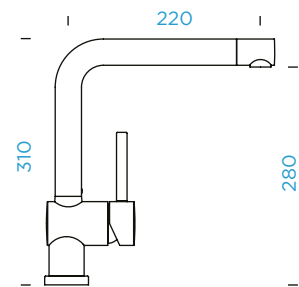

ERSATZTEIL-INFORMATION

Ersatzteleshop shop.schock.de

- 628801/1 1
- 628801/2 2
- 628801/3 3
- 628801/4 4
- 628604/2 5

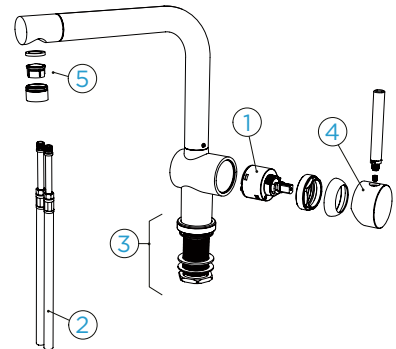



Zur Webseite: www.schock.de/armaturen/piega-ausziehbar

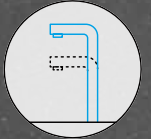
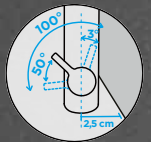

SCHOCK PIEGA

Ausziehbar

AUSFÜHRUNG

Chrom

547121 CHR

CLASSIC LINE

Puro

547121 PUR

Magma

547121 MAG

Carbonium

547121 CAR

Stone

547121 STO

Bronze

547121 BRO

Silverstone

547121 SIL

Magnolia

547121 MGL

Polaris

547121 POL

MODELL-INFORMATION

Anschlusschlauch: **550 mm**

Schwenkradius: **360°**

Hebelposition: **rechts**

Nutzbare Schlauchlänge: **500 mm**

Besonderheiten:

**Rückflussverhinderer,
Temperaturbegrenzer,
Farbvariante pulverbeschichtet**

TECHNISCHE INFORMATION

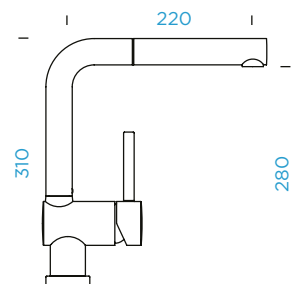

ERSATZTEIL-INFORMATION

Ersatzteilshop shop.schock.de

- 628801/1 1
- 628801/2 2
- 628801/3 3
- 628801/4 4
- 628604/2 5
- 628638/3 6
- 628801/7 7

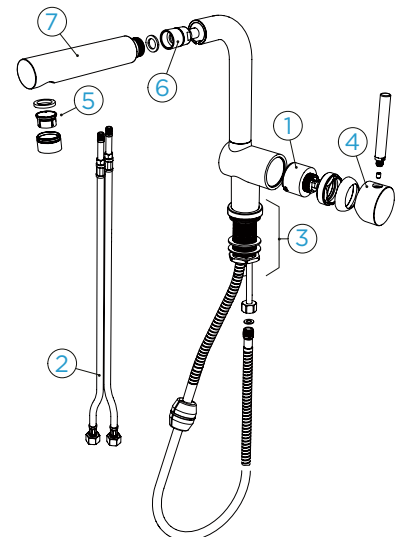



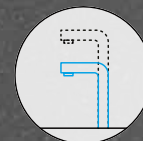

Zur Webseite: www.schock.de/armaturen/pila-festauslauf











SCHOCK PILA

Festauslauf

AUSFÜHRUNG

 Chrom	541000 CHR
 Chrom	
 Niederdruck	541003 CHR

CD CLASSIC LINE

 Puro	541000 PUR
 Magma	541000 MAG
 Carbonium	541000 CAR
 Stone	541000 STO
 Bronze	541000 BRO
 Silverstone	541000 SIL
 Magnolia	541000 MGL
 Polaris	541000 POL

MODELL-INFORMATION

Anschlusschlauch: **470 mm**
 Schwenkradius: **360°**
 Hebelposition: **oben**
 Besonderheit: **Farbvariante pulverbeschichtet**

TECHNISCHE INFORMATION

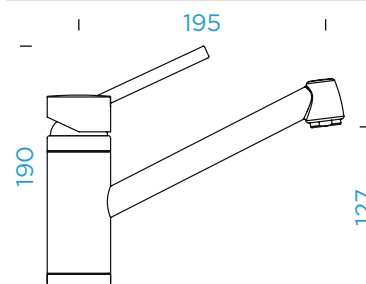

ERSATZTEIL-INFORMATION

Ersatzteleshop shop.schock.de

628733/1	1
628642/3	2
628642/2	3
628640CHR	4
628642/1	5
628642/4	6

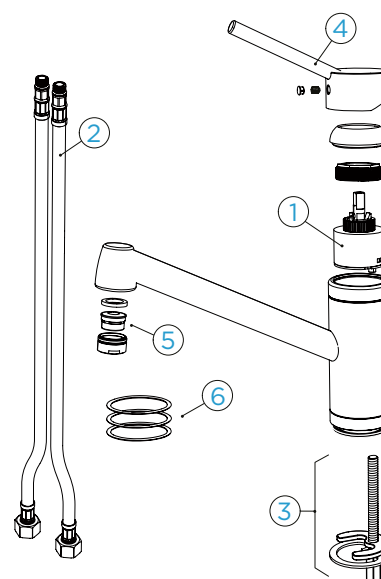

Hinweis: Diese Explosionszeichnung bildet die Hochdruck-Armatur mit deren Ersatzteilen ab. Für die Niederdruck-Armatur gelten andere Ersatzteilnummern.



Zur Webseite: www.schock.de/armaturen/pila-ausziehbar

SCHOCK PILA

Ausziehbar

AUSFÜHRUNG

- Chrom 541120 CHR
- Chrom Niederdruck 541123 CHR

CLASSIC LINE

- Puro 541120 PUR
- Magma 541120 MAG
- Carbonium 541120 CAR
- Stone 541120 STO
- Bronze 541120 BRO
- Silverstone 541120 SIL
- Magnolia 541120 MGL
- Polaris 541120 POL

MODELL-INFORMATION

- Anschlusschlauch: **570 mm**
- Schwenkradius: **130 °**
- Hebelposition: **oben**
- Nutzbare Schlauchlänge: **700 mm**
- Besonderheiten:
**Rückflussverhinderer, Strahl-/
Brausefunktion, Farbvariante
pulverbeschichtet**

TECHNISCHE INFORMATION

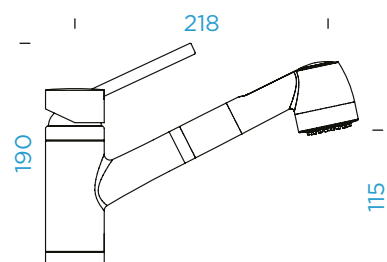

ERSATZTEIL-INFORMATION

Ersatzteilshop shop.schock.de

- 628733/1 1
- 628641/2 2
- 628733/2 3
- 628640CHR 4
- 628638/3 5
- 628641CHR 6

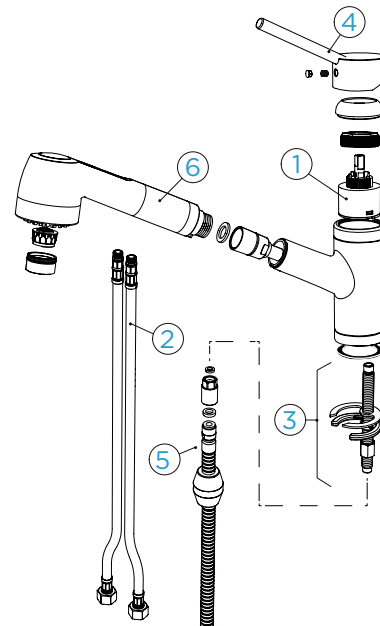

Hinweis: Diese Explosionszeichnung bildet die Hochdruck-Armatur mit deren Ersatzteilen ab. Für die Niederdruck-Armatur gelten andere Ersatzteilnummern.



Zur Webseite: www.schock.de/armaturen/resi-festauslauf

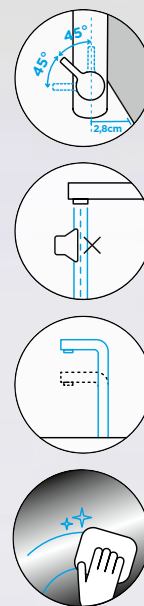

SCHOCK RESI

Festauslauf

AUSFÜHRUNG

-  Edelstahl massiv 513000 EDM
-  White Gold 513000 WGO

MODELL-INFORMATION

Anschlusschlauch: **450 mm**
 Schwenkradius: **360°**
 Hebelposition: **rechts**
 Besonderheiten: **Flüsterperlator,**
Farbvariante PVD

TECHNISCHE INFORMATION

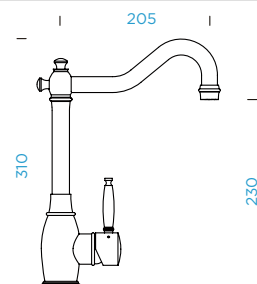

ERSATZTEIL-INFORMATION

Ersatzteleshop shop.schock.de

- 628778/1 1
- 628748/2 2
- 628778/2 3
- 628796XXX 4
- 628740/5 5

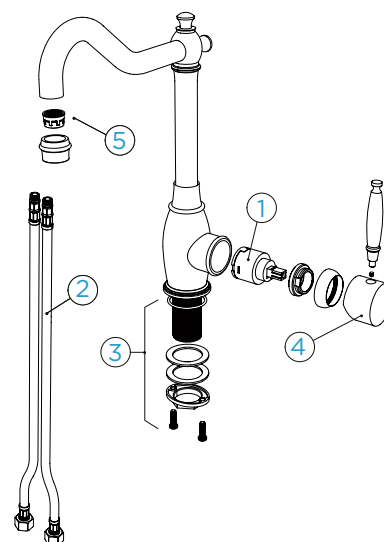

ROMANTISCH, RUSTIKAL, RESI DER MODERNE LANDHAUS-LOOK

Resi mit der
CRISTADUR®
Modulspüle
Grando M-100
(S. 19)

Der einzigartige Look der Volledelstahl-Armatur Resi in Kombination mit dem Spülstein Grando M-100 passt perfekt zur modernen, wie zur nostalgischen Landhausküche. Ein besonderes Highlight: Der leise Laminar-Strahl, den der Flüsterperlator sanft an das Becken abgibt.

STILSICHER UND VIELFÄLTIG DIE SCHOCK SC-ARMATUREN



MIT EINEM PATENTIERTEN VERFAHREN SCHAFFT SCHOCK EINE EINHEIT AUS ARMATUR UND SPÜLE.

Durch die **Hülstechnologie** bilden die Armaturen-Modelle der SC-Serie **farblich und materiell eine perfekte Ergänzung** zu entsprechenden CRISTADUR® bzw. CRISTALITE® Spülen.

Die Armaturen-Hülsen, hergestellt aus den hauseigenen Materialien, zeigen sich **farbidentisch**. Dabei punkten sie zusätzlich **durch Kratz- und Stoßfestigkeit und verringerten Reinigungsaufwand**.

In 2021 bieten wir die Armaturenhülsen auch in der **CRISTADUR® Green Line** - der **Weltneuheit** im Bereich Materialtechnologie an, die die Nachhaltigkeit unserer Spülen weiter optimiert.

Denn auch die Hülsen der Farben CRISTADUR® Green Line Day und Night setzen sich **ausschließlich aus natürlichen, recycelten oder nachwachsenden Rohstoffen** zusammen. Gleichzeitig gibt es mit dem **reinsten Weiß, der Farbe Day**, und einem **intensiven Schwarzgrau, der Farbe Night**, zwei neue Stars in der Farbpalette von SCHOCK.





Zur Webseite: www.schock.de/armaturen/sc-90-festauslauf

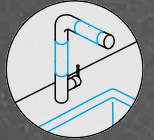

SCHOCK SC-90

Festauslauf

CD CLASSIC LINE

● Puro	598000 PUR
● Magma	598000 MAG
● Carbonium	598000 CAR
● Stone	598000 STO
● Bronze	598000 BRO
● Silverstone	598000 SIL
● Magnolia	598000 MGL
● Polaris	598000 POL
● Rouge	598000 ROU

CD GREEN LINE

○ Day	598000 DAY
● Night	598000 NGT

CT BASIC LINE

● Nero	598000 GNE
● Onyx	598000 GON
● Asphalt	598000 GAS
● Croma	598000 GCR

CT GOLDEN LINE

● Roca	598000 RCA
● Inca	598000 INC
● Alpaca	598000 ALP
● Cascada	598000 CSC

MODELL-INFORMATION

Anschlussschlauch: **450 mm**
 Schwenkradius: **360 °**
 Hebelposition: **oben**
 Besonderheiten:
Temperaturbegrenzer,
Wassersparfunktion,
Hülstechnik

TECHNISCHE INFORMATION

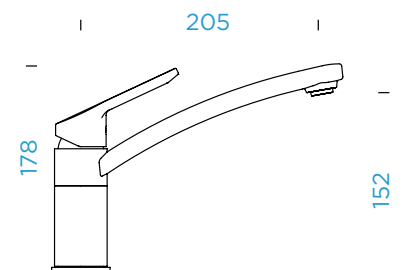

ERSATZTEIL-INFORMATION

Ersatzteilshop shop.schock.de

- 628720/1 1
- 628677/3 2
- 628639/1 3
- 628720CHR 4
- 628720/2 5

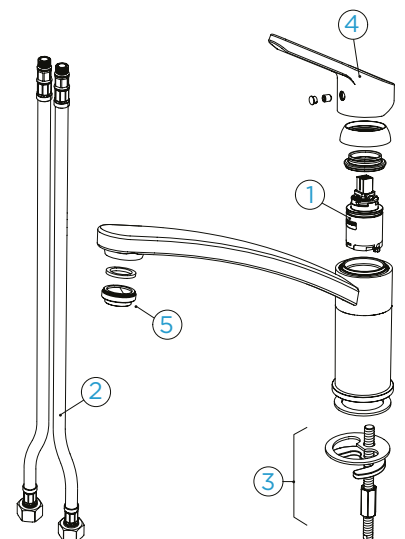



Zur Webseite: www.schock.de/armaturen/sc-200-festauslauf

SCHOCK SC-200

Festauslauf

CLASSIC LINE

- Puro 592001 PUR
- Magma 592001 MAG
- Carbonium 592001 CAR
- Stone 592001 STO
- Bronze 592001 BRO
- Silverstone 592001 SIL
- Magnolia 592001 MGL
- Polaris 592001 POL
- Rouge 592001 ROU

MODELL-INFORMATION

Anschlusschlauch: **600 mm**
 Schwenkradius: **360°**
 Hebelposition: **oben**
 Besonderheiten: **Flüsterperlator, Hülstechnik**

TECHNISCHE INFORMATION

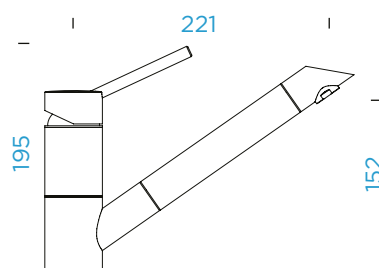

ERSATZTEIL-INFORMATION

Ersatzteilshop shop.schock.de

- 628799/1 1
- 628785/3 2
- 628784/2 3
- 628799/4 4
- 628740/5 5
- 5..22070XX 6

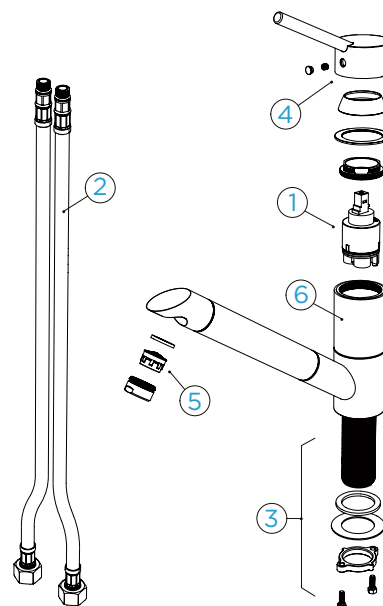



Zur Webseite: www.schock.de/armaturen/sc-200-ausziehbar

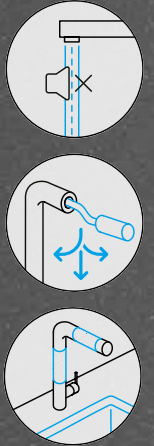

SCHOCK SC-200

Ausziehbar

CD CLASSIC LINE

● Puro	592121 PUR
● Magma	592121 MAG
● Carbonium	592121 CAR
● Stone	592121 STO
● Bronze	592121 BRO
● Silverstone	592121 SIL
● Magnolia	592121 MGL
● Polaris	592121 POL
● Rouge	592121 ROU

MODELL-INFORMATION

Anschlussschlauch: **550 mm**
 Schwenkradius: **120 °**
 Hebelposition: **oben**
 Nutzbare Schlauchlänge: **650 mm**
 Besonderheiten:
Rückflussverhinderer, Flüsterperlator, Hülstechnik

TECHNISCHE INFORMATION

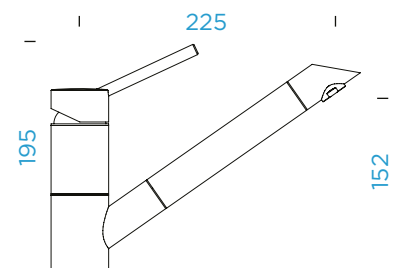

ERSATZTEIL-INFORMATION

Ersatzteilshop shop.schock.de

- 628799/1 1
- 628785/3 2
- 628784/2 3
- 628799/4 4
- 628740/5 5
- 628799/6 6
- 628799XXX 7
- 5..22070XX 8

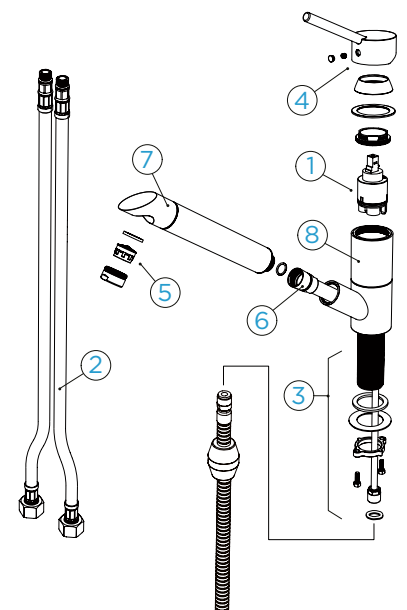



Zur Webseite: www.schock.de/armaturen/sc-300-festauslauf

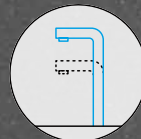
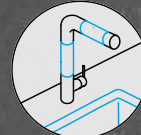
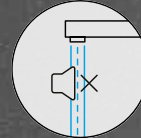
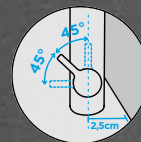

SCHOCK SC-300

Festauslauf

CD CLASSIC LINE

● Puro	597001 PUR
● Magma	597001 MAG
● Carbonium	597001 CAR
● Stone	597001 STO
● Bronze	597001 BRO
● Silverstone	597001 SIL
● Magnolia	597001 MGL
● Polaris	597001 POL
● Rouge	597001 ROU

MODELL-INFORMATION

Anschlusschlauch: **600 mm**
 Schwenkradius: **360°**
 Hebelposition: **rechts**
 Besonderheiten: **Flüsterperlator,**
Hülstechnik

TECHNISCHE INFORMATION

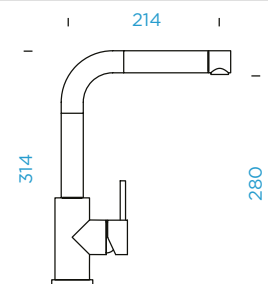

ERSATZTEIL-INFORMATION

Ersatzteleshop shop.schock.de

- 628799/1 1
- 628785/3 2
- 628784/2 3
- 628800/4 4
- 628740/5 5

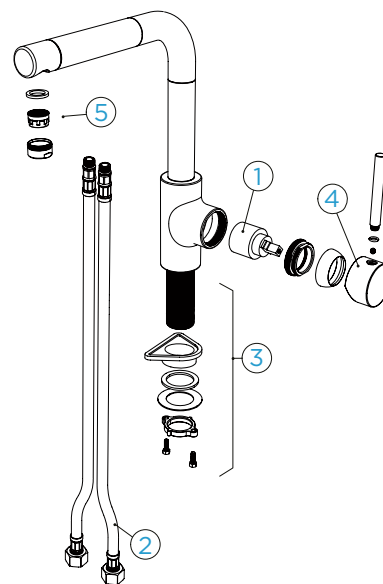



Zur Webseite: www.schock.de/armaturen/sc-300-ausziehbar

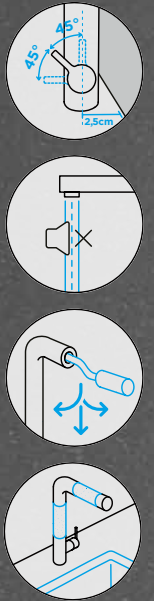

SCHOCK SC-300

Ausziehbar

CD CLASSIC LINE

● Puro	597121 PUR
● Magma	597121 MAG
● Carbonium	597121 CAR
● Stone	597121 STO
● Bronze	597121 BRO
● Silverstone	597121 SIL
● Magnolia	597121 MGL
● Polaris	597121 POL
● Rouge	597121 ROU

MODELL-INFORMATION

Anschlussschlauch: **600 mm**
 Schwenkradius: **360°**
 Hebelposition: **rechts**
 Nutzbare Schlauchlänge: **500 mm**
 Besonderheiten:
Rückflussverhinderer, Flüsterperlator, Hülsentechnik

TECHNISCHE INFORMATION

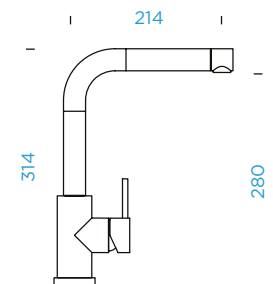

ERSATZTEIL-INFORMATION

Ersatzteilshop shop.schock.de

- 628800/1 1
- 628784/3 2
- 628784/2 3
- 628800/4 4
- 628740/5 5
- 628799/6 6
- 628800XXX 7

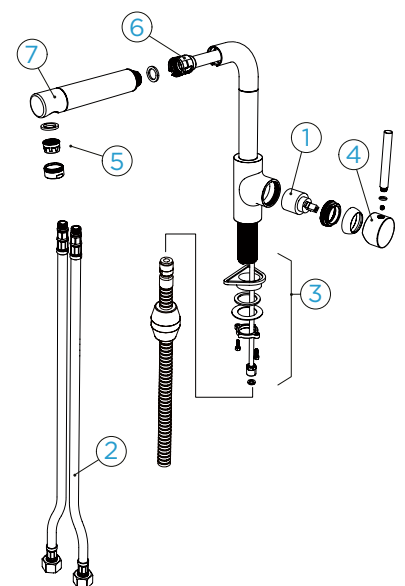



Zur Webseite: www.schock.de/armaturen/sc-510-festauslauf

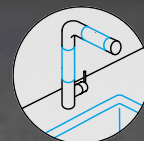

SCHOCK SC-510

Festauslauf

CD CLASSIC LINE

● Puro	554000 PUR
● Magma	554000 MAG
● Carbonium	554000 CAR
● Stone	554000 STO
● Bronze	554000 BRO
● Silverstone	554000 SIL
● Magnolia	554000 MGL
● Polaris	554000 POL
● Rouge	554000 ROU

CD GREEN LINE

○ Day	554000 DAY
● Night	554000 NGT

CT BASIC LINE

● Nero	554000 GNE
● Onyx	554000 GON
● Asphalt	554000 GAS
● Cromia	554000 GCR

CT GOLDEN LINE

● Roca	554000 RCA
● Inca	554000 INC
● Alpaca	554000 ALP
● Cascada	554000 CSC

MODELL-INFORMATION

Anschlusschlauch: **450 mm**
 Schwenkradius: **360°**
 Hebelposition: **oben**
 Besonderheit: **Hülstechnik**

TECHNISCHE INFORMATION

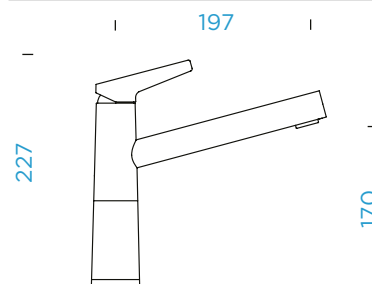

ERSATZTEIL-INFORMATION

Ersatzteleshop shop.schock.de

628784/1	1
628784/2	2
628785/3	3
628784CHR	4
628785/5	5
5..22075XX	6

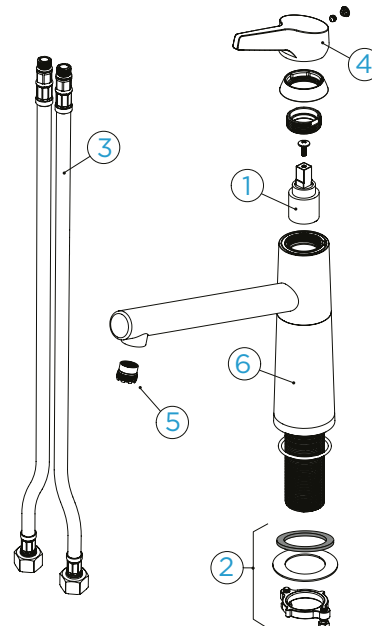



Zur Webseite: www.schock.de/armaturen/sc-510-ausziehbar

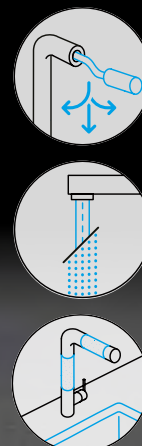

SCHOCK SC-510

Ausziehbar

CD CLASSIC LINE

- Puro 554120 PUR
- Magma 554120 MAG
- Carbonium 554120 CAR
- Stone 554120 STO
- Bronze 554120 BRO
- Silverstone 554120 SIL
- Magnolia 554120 MGL
- Polaris 554120 POL
- Rouge 554120 ROU

CD GREEN LINE

- Day 554120 DAY
- Night 554120 NGT



CT BASIC LINE

- Nero 554120 GNE
- Onyx 554120 GON
- Asphalt 554120 GAS
- Croma 554120 GCR

CT GOLDEN LINE

- Roca 554120 RCA
- Inca 554120 INC
- Alpaca 554120 ALP
- Cascada 554120 CSC

MODELL-INFORMATION

Anschlussschlauch: **450 mm**
 Schwenkradius: **120 °**
 Hebelposition: **oben**
 Nutzbare Schlauchlänge: **600 mm**
 Besonderheiten:
**Rückflussverhinderer, Strahl-/
 Brausefunktion, Hülsentechnik**

TECHNISCHE INFORMATION

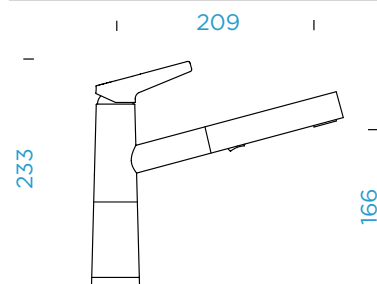

ERSATZTEIL-INFORMATION

Ersatzteilshop shop.schock.de

- 628784/1 1
- 628784/2 2
- 628785/3 3
- 628784CHR 4
- 628784/4 5
- 5..22075XX 6
- 628784/7 7

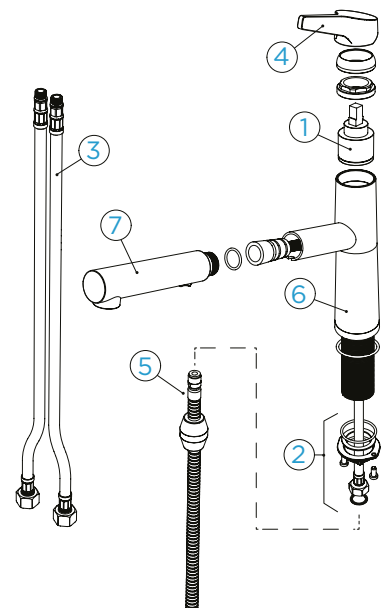



Zur Webseite: www.schock.de/armaturen/sc-510-nd-festauslauf

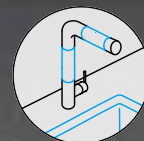

SCHOCK SC-510 ND

Festauslauf

NEU

CD CLASSIC LINE

● Puro	554003 PUR
● Magma	554003 MAG
● Carbonium	554003 CAR
● Stone	554003 STO
● Bronze	554003 BRO
● Silverstone	554003 SIL
● Magnolia	554003 MGL
● Polaris	554003 POL
● Rouge	554003 ROU

CD GREEN LINE

○ Day	554003 DAY
● Night	554003 NGT

CT BASIC LINE

● Nero	554003 GNE
● Onyx	554003 GON
● Asphalt	554003 GAS
● Croma	554003 GCR

CT GOLDEN LINE

● Roca	554003 RCA
● Inca	554003 INC
● Alpaca	554003 ALP
● Cascada	554003 CSC

MODELL-INFORMATION

Anschlusschlauch: **450 mm**
 Schwenkradius: **360°**
 Hebelposition: **oben**
 Besonderheit: **Hülstechnik**

TECHNISCHE INFORMATION

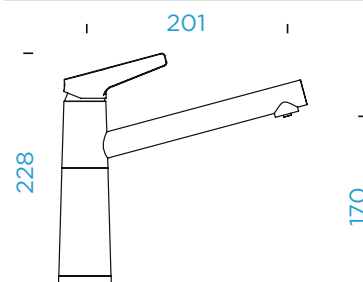

ERSATZTEIL-INFORMATION

Ersatzteleshop shop.schock.de

628805/1	1
628736/3	2
628736/2	3
628805/4	4
628792/6	5
5..22075XX	6

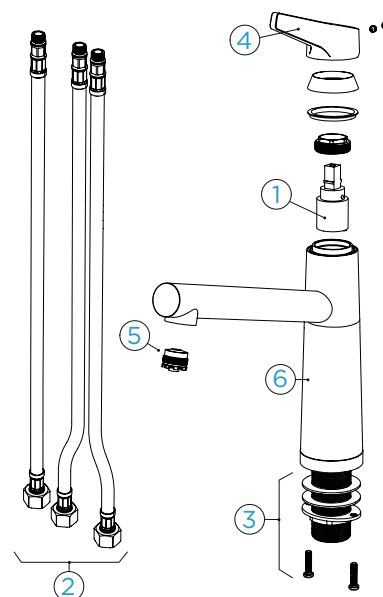

Der nötige Durchflussminderer zum Anschluss an das Eckventil ist im Lieferumfang enthalten und zusätzlich unter der Art.Nr. 628742/9 erhältlich.



Zur Webseite: www.schock.de/armaturen/sc-510-nd-ausziehbar



SCHOCK SC-510 ND

Ausziehbar



CD CLASSIC LINE

● Puro	554123 PUR
● Magma	554123 MAG
● Carbonium	554123 CAR
● Stone	554123 STO
● Bronze	554123 BRO
● Silverstone	554123 SIL
● Magnolia	554123 MGL
● Polaris	554123 POL
● Rouge	554123 ROU

CD GREEN LINE

○ Day	554123 DAY
● Night	554123 NGT



CT BASIC LINE

● Nero	554123 GNE
● Onyx	554123 GON
● Asphalt	554123 GAS
● Croma	554123 GCR

CT GOLDEN LINE

● Roca	554123 RCA
● Inca	554123 INC
● Alpaca	554123 ALP
● Cascada	554123 CSC

MODELL-INFORMATION

Anschlussschlauch: **450 mm**
 Schwenkradius: **120°**
 Hebelposition: **oben**
 Nutzbare Schlauchlänge: **350 mm**
 Besonderheit: **Hülstechnik**

TECHNISCHE INFORMATION

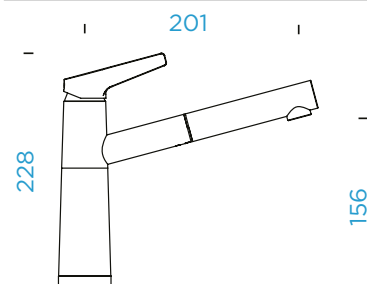

ERSATZTEIL-INFORMATION

Ersatzteilshop shop.schock.de

- 628805/1 1
- 628792/2 2
- 628736/2 3
- 628805/4 4
- 628791/5 5
- 628805/6 6
- 628792/5 7
- 5..22075XX 8

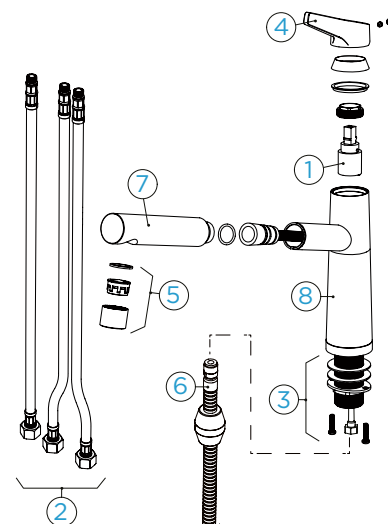

Der nötige Durchflussminderer (mit Rückflussverhinderer) zum Anschluss an das Eckventil ist im Lieferumfang enthalten und zusätzlich unter der Art.Nr. 628742/8 erhältlich.



Zur Webseite: www.schock.de/armaturen/sc-520-festauslauf

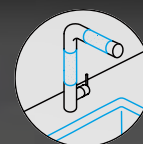
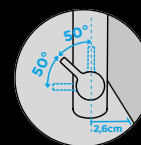

SCHOCK SC-520

Festauslauf

CD CLASSIC LINE

- Puro 555000 PUR
- Magma 555000 MAG
- Carbonium 555000 CAR
- Stone 555000 STO
- Bronze 555000 BRO
- Silverstone 555000 SIL
- Magnolia 555000 MGL
- Polaris 555000 POL
- Rouge 555000 ROU

CD GREEN LINE

- Day 555000 DAY
- Night 555000 NGT

CT BASIC LINE

- Nero 555000 GNE
- Onyx 555000 GON
- Asphalt 555000 GAS
- Croma 555000 GCR

CT GOLDEN LINE

- Roca 555000 RCA
- Inca 555000 INC
- Alpaca 555000 ALP
- Cascada 555000 CSC

MODELL-INFORMATION

Anschlusschlauch: **450 mm**
 Schwenkradius: **360 °**
 Hebelposition: **rechts**
 Besonderheit: **Hülstechnik**

TECHNISCHE INFORMATION

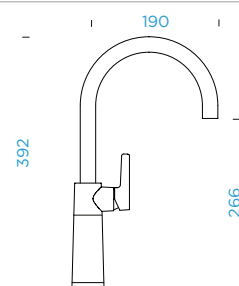

ERSATZTEIL-INFORMATION

Ersatzteleshop shop.schock.de

- 628784/1 1
- 628784/2 2
- 628784/3 3
- 628785CHR 4
- 628784/5 5
- 5..22075XX 6

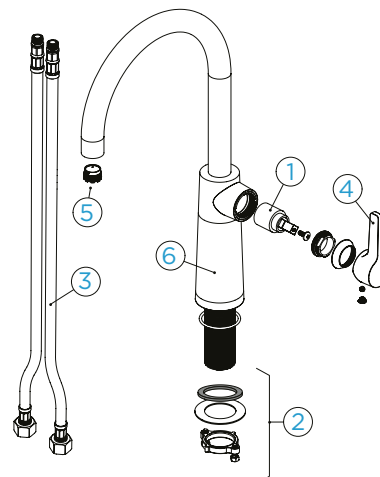



Zur Webseite: www.schock.de/armaturen/sc-520-ausziehbar

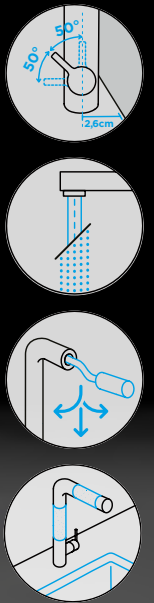

SCHOCK SC-520

Ausziehbar

CD CLASSIC LINE

● Puro	555120 PUR
● Magma	555120 MAG
● Carbonium	555120 CAR
● Stone	555120 STO
● Bronze	555120 BRO
● Silverstone	555120 SIL
● Magnolia	555120 MGL
● Polaris	555120 POL
● Rouge	555120 ROU

CD GREEN LINE

○ Day	555120 DAY
● Night	555120 NGT

CT BASIC LINE

● Nero	555120 GNE
● Onyx	555120 GON
● Asphalt	555120 GAS
● Croma	555120 GCR

CT GOLDEN LINE

● Roca	555120 RCA
● Inca	555120 INC
● Alpaca	555120 ALP
● Cascada	555120 CSC



MODELL-INFORMATION

Anschlussschlauch: **450 mm**
 Schwenkradius: **120°**
 Hebelposition: **rechts**
 Nutzbare Schlauchlänge: **400 mm**
 Besonderheiten:
**Rückflussverhinderer, Strahl-/
 Brausefunktion, Hülsentechnik**

TECHNISCHE INFORMATION

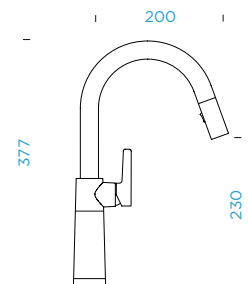

ERSATZTEIL-INFORMATION

Ersatzteilshop shop.schock.de

- 628784/1 1
- 628784/2 2
- 628784/3 3
- 628785CHR 4
- 5..22075XX 5
- 628785/7 6

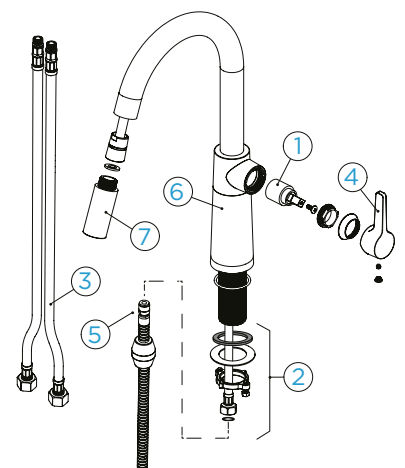



Zur Webseite: www.schock.de/armaturen/sc-530-festauslauf

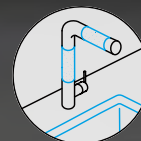
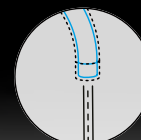
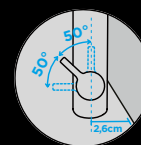

SCHOCK SC-530

Festauslauf

CD CLASSIC LINE

- Puro 556000 PUR
- Magma 556000 MAG
- Carbonium 556000 CAR
- Stone 556000 STO
- Bronze 556000 BRO
- Silverstone 556000 SIL
- Magnolia 556000 MGL
- Polaris 556000 POL
- Rouge 556000 ROU

CD GREEN LINE

- Day 556000 DAY
- Night 556000 NGT

CT BASIC LINE

- Nero 556000 GNE
- Onyx 556000 GON
- Asphalt 556000 GAS
- Croma 556000 GCR

CT GOLDEN LINE

- Roca 556000 RCA
- Inca 556000 INC
- Alpaca 556000 ALP
- Cascada 556000 CSC

MODELL-INFORMATION

Anschlusschlauch: **450 mm**
 Schwenkradius: **360°**
 Hebelposition: **rechts**
 Besonderheit: **Hülstechnik**

TECHNISCHE INFORMATION

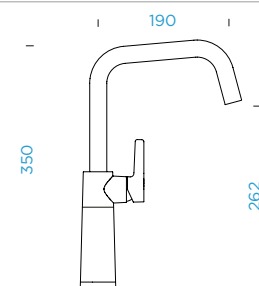

ERSATZTEIL-INFORMATION

Ersatzteleshop shop.schock.de

- 628784/1 1
- 628784/2 2
- 628784/3 3
- 628785CHR 4
- 628784/5 5
- 5..22075XX 6

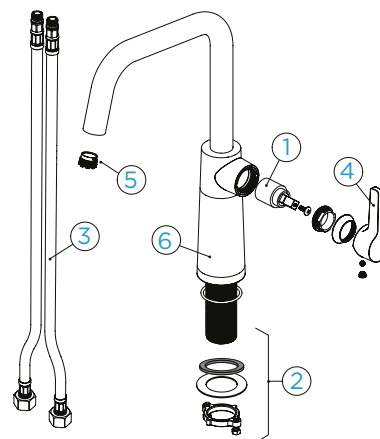



Zur Webseite: www.schock.de/armaturen/sc-530-ausziehbar

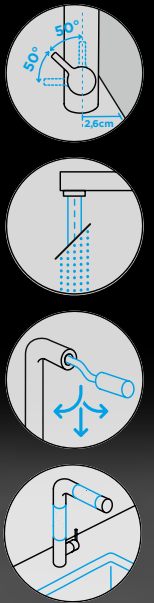

SCHOCK SC-530

Ausziehbar

CD CLASSIC LINE

● Puro	556120 PUR
● Magma	556120 MAG
● Carbonium	556120 CAR
● Stone	556120 STO
● Bronze	556120 BRO
● Silverstone	556120 SIL
● Magnolia	556120 MGL
● Polaris	556120 POL
● Rouge	556120 ROU

CD GREEN LINE

○ Day	556120 DAY
● Night	556120 NGT

CT BASIC LINE

● Nero	556120 GNE
● Onyx	556120 GON
● Asphalt	556120 GAS
● Croma	556120 GCR

CT GOLDEN LINE

● Roca	556120 RCA
● Inca	556120 INC
● Alpaca	556120 ALP
● Cascada	556120 CSC

MODELL-INFORMATION

Anschlussschlauch: **450 mm**
 Schwenkradius: **120°**
 Hebelposition: **rechts**
 Nutzbare Schlauchlänge: **400 mm**
 Besonderheiten:
**Rückflussverhinderer, Strahl-/
 Brausefunktion, Hülsentechnik**

TECHNISCHE INFORMATION

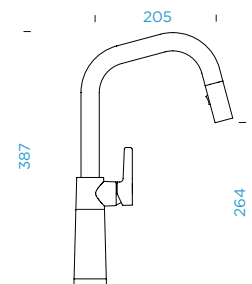

ERSATZTEIL-INFORMATION

Ersatzteilshop shop.schock.de

- 628784/1 1
- 628784/2 2
- 628784/3 3
- 628785CHR 4
- 628778/4 5
- 5..22075XX 6
- 628785/7 7

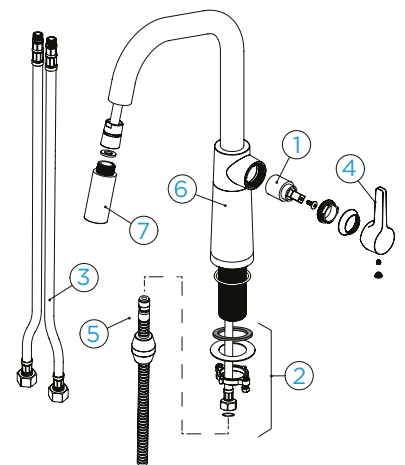



Zur Webseite: www.schock.de/armaturen/sc-540-festauslauf

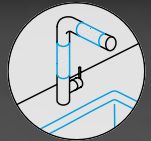
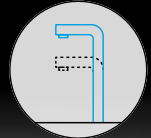
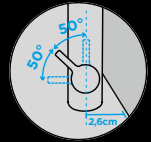

SCHOCK SC-540

Festauslauf

CD CLASSIC LINE

● Puro	557000 PUR
● Magma	557000 MAG
● Carbonium	557000 CAR
● Stone	557000 STO
● Bronze	557000 BRO
● Silverstone	557000 SIL
● Magnolia	557000 MGL
● Polaris	557000 POL
● Rouge	557000 ROU

CD GREEN LINE

○ Day	557000 DAY
● Night	557000 NGT

CT BASIC LINE

● Nero	557000 GNE
● Onyx	557000 GON
● Asphalt	557000 GAS
● Croma	557000 GCR

CT GOLDEN LINE

● Roca	557000 RCA
● Inca	557000 INC
● Alpaca	557000 ALP
● Cascada	557000 CSC

MODELL-INFORMATION

Anschlusschlauch: **450 mm**
 Schwenkradius: **360°**
 Hebelposition: **rechts**
 Besonderheit: **Hülstechnik**

TECHNISCHE INFORMATION

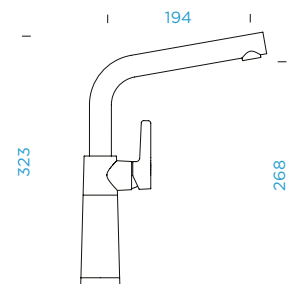

ERSATZTEIL-INFORMATION

Ersatzteleshop shop.schock.de

- 628784/1 1
- 628784/2 2
- 628784/3 3
- 628785CHR 4
- 628785/5 5
- 5..22075XX 6

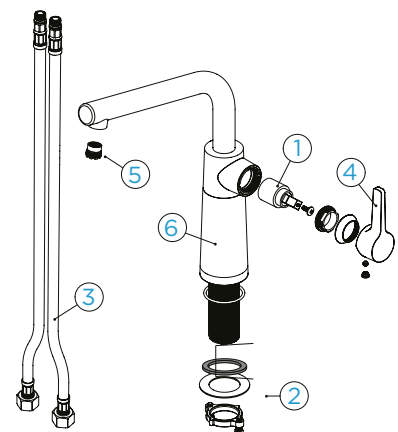



Zur Webseite: www.schock.de/armaturen/sc-540-ausziehbar

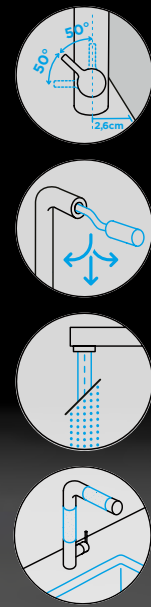

SCHOCK SC-540

Ausziehbar

CD CLASSIC LINE

- Puro 557120 PUR
- Magma 557120 MAG
- Carbonium 557120 CAR
- Stone 557120 STO
- Bronze 557120 BRO
- Silverstone 557120 SIL
- Magnolia 557120 MGL
- Polaris 557120 POL
- Rouge 557120 ROU

CD GREEN LINE

- Day 557120 DAY
- Night 557120 NGT

CT BASIC LINE

- Nero 557120 GNE
- Onyx 557120 GON
- Asphalt 557120 GAS
- Croma 557120 GCR

CT GOLDEN LINE

- Roca 557120 RCA
- Inca 557120 INC
- Alpaca 557120 ALP
- Cascada 557120 CSC

MODELL-INFORMATION

Anschlussschlauch: **450 mm**
 Schwenkradius: **120°**
 Hebelposition: **rechts**
 Nutzbare Schlauchlänge: **600 mm**
 Besonderheiten:
**Rückflussverhinderer, Strahl-/
 Brausefunktion, Hülsentechnik**

TECHNISCHE INFORMATION

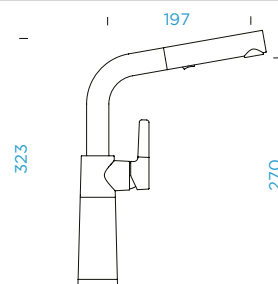

ERSATZTEIL-INFORMATION

Ersatzteilshop shop.schock.de

- 628784/1 1
- 628784/2 2
- 628784/3 3
- 628785CHR 4
- 628784/4 5
- 5..22075XX 6
- 628784/7 7

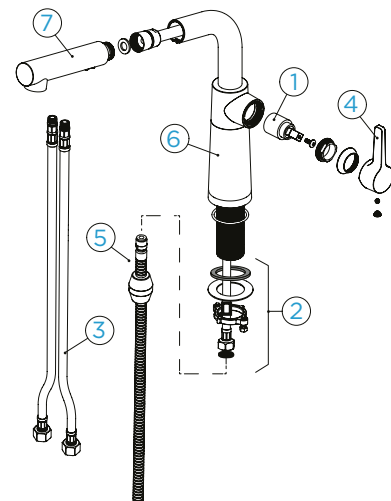

BODYGUARD

SF-100 PARTIKELFILTER



Den perfekten Langzeitschutz für die hochwertigen SCHOCK Armaturen bietet der Grobpartikelfilter SF-100. Auch in modernen Leitungssystemen werden im Wasser Sandkörner transportiert. Der Filter schützt zuverlässig wie ein Bodyguard die Kartusche und den Perlator der Armatur vor Beschädigungen, indem er alle größeren Partikel herausfiltert. Somit ist auch bei ständiger und intensiver Nutzung die Sicherheit der Armatur sowie reines Wasser garantiert.

Artikelnummer 629883



Zur Webseite: www.schock.de/armaturen/sc-550-festauslauf

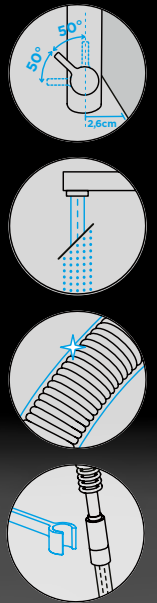

SCHOCK SC-550

Festauslauf

CD CLASSIC LINE

● Puro	558000 PUR
● Magma	558000 MAG
● Carbonium	558000 CAR
● Stone	558000 STO
● Bronze	558000 BRO
● Silverstone	558000 SIL
● Magnolia	558000 MGL
● Polaris	558000 POL
● Rouge	558000 ROU

CD GREEN LINE

○ Day	558000 DAY
● Night	558000 NGT



CT BASIC LINE

● Nero	558000 GNE
● Onyx	558000 GON
● Asphalt	558000 GAS
● Croma	558000 GCR

CT GOLDEN LINE

● Roca	558000 RCA
● Inca	558000 INC
● Alpaca	558000 ALP
● Cascada	558000 CSC

MODELL-INFORMATION

Anschlussschlauch: **450 mm**
 Schwenkradius: **150 °**
 Hebelposition: **rechts**
 Besonderheiten:
Rückflussverhinderer, Strahl-/
Brausefunktion, Hülsentechnik

TECHNISCHE INFORMATION

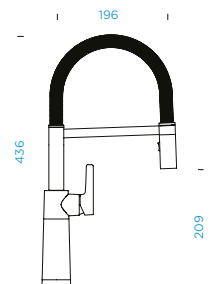

ERSATZTEIL-INFORMATION

Ersatzteilshop shop.schock.de

- 628784/1 1
- 628784/2 2
- 628784/3 3
- 628785CHR 4
- 628787/7 5
- 5..22075XX 6

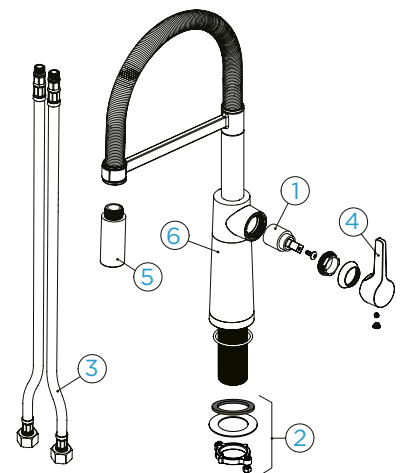



Zur Webseite: www.schock.de/armaturen/simi-festauslauf

SCHOCK SIMI

Festauslauf

AUSFÜHRUNG

Chrom	505000 CHR
Edelstahloptik	505000 EDO

CT BASIC LINE

Nero	505000 GNE
Onyx	505000 GON
Asphalt	505000 GAS
Croma	505000 GCR

MODELL-INFORMATION

Anschlusschlauch: **430 mm**
 Schwenkradius: **360°**
 Hebelposition: **reversibel**
 Besonderheit: **Farbvariante pulverbeschichtet**

TECHNISCHE INFORMATION

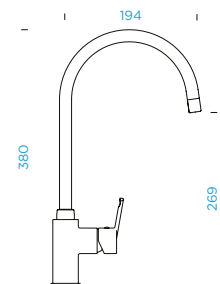

ERSATZTEIL-INFORMATION

Ersatzteleshop shop.schock.de

- 628714/1 1
- 628673/3 2
- 628714/6 3
- 628714CHR 4
- 628714/2 5

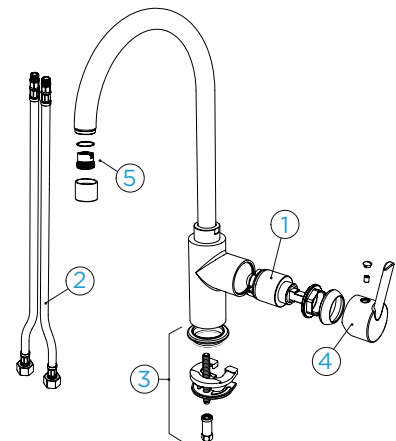



Zur Webseite: www.schock.de/armaturen/sina-festauslauf

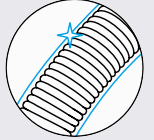
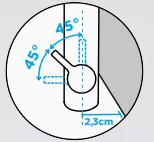

SCHOCK SINA

Festauslauf

AUSFÜHRUNG

Edelstahl massiv 515000 EDM

MODELL-INFORMATION

Anschlussschlauch: **450 mm**
 Schwenkradius: **360 °**
 Hebelposition: **rechts**
 Besonderheiten:
**Rückflussverhinderer, Strahl-/
 Brausefunktion**

TECHNISCHE INFORMATION

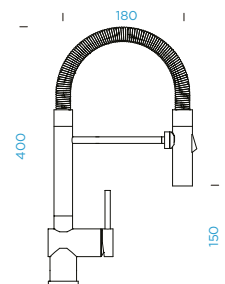

ERSATZTEIL-INFORMATION

Ersatzteilshop shop.schock.de

- 628778/1 1
- 628749/2 2
- 628797/3 3
- 628797EDM 4
- 628797/7 5

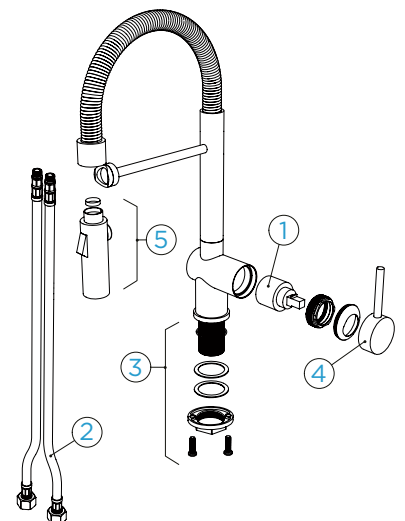



Zur Webseite: www.schock.de/armaturen/sono-festauslauf

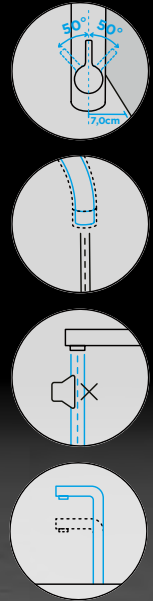
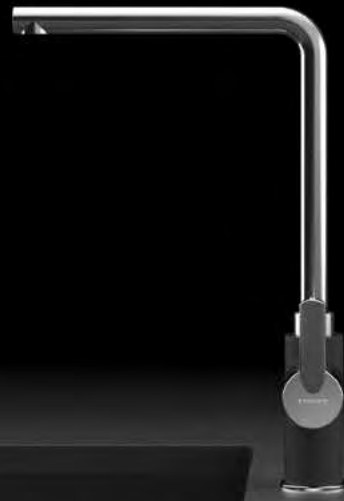

SCHOCK SONO

Festauslauf

AUSFÜHRUNG

	Chrom	504000 CHR
	Edelstahl optik	504000 EDO

CT BASIC LINE

	Nero	504000 GNE
	Onyx	504000 GON
	Asphalt	504000 GAS
	Croma	504000 GCR

MODELL-INFORMATION

Anschlusschlauch: **430 mm**
 Schwenkradius: **360°**
 Hebelposition: **reversibel**
 Besonderheiten: **Flüsterperlator,**
Farbvariante pulverbeschichtet

TECHNISCHE INFORMATION

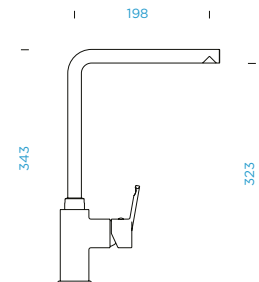

ERSATZTEIL-INFORMATION

Ersatzteleshop shop.schock.de

- 628714/1 1
- 628673/3 2
- 628714/6 3
- 628714CHR 4
- 628714/5 5

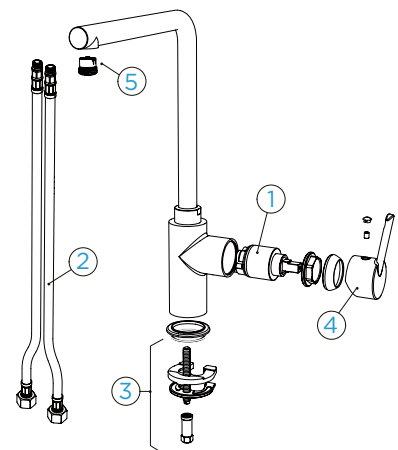

WIE SIE HÖREN, HÖREN SIE NICHTS

SCHOCK Armaturen mit Flüsterperlator



Wo Küchen auch Treffpunkt von Familien und Freunden sind und offen gestaltet mit dem Wohnraum verschmelzen, kann ein lauter Aufschlag des Wasserstrahls als störend empfunden werden. Solche raumgreifenden Geräusche gilt es deshalb zugunsten des Wohlfühlambientes in modernen Küchenwelten möglichst zu minimieren. Dies geschieht durch den Flüsterperlator, eine Technologie, die einen weichen und leisen Wasserstrahl erzeugt und in ausgewählten SCHOCK Armaturen verbaut ist. Dabei werden nur die Geräusche merklich reduziert – nicht die Durchlaufmenge.

Weiterer Vorteil: Der leise Wasserstrahl spritzt auch deutlich weniger als bei herkömmlichen Perlatoren. Besonders interessant ist diese innovative Funktion für Armaturen mit erhöhten Auslaufpositionen.



Zur Webseite: www.schock.de/armaturen/tanos-festauslauf

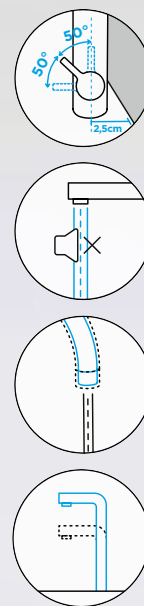

SCHOCK TANOS

Festauslauf

AUSFÜHRUNG

Edelstahl-optik

516000 EDO

MODELL-INFORMATION

Anschlusschlauch: **500 mm**
 Schwenkradius: **360°**
 Hebelposition: **rechts**
 Besonderheit: **Flüsterperlator**

TECHNISCHE INFORMATION

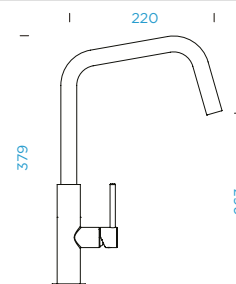

ERSATZTEIL-INFORMATION

Ersatzteilshop shop.schock.de

- 628802/1 1
- 628802/2 2
- 628802/3 3
- 628802/4 4
- 628802/5 5

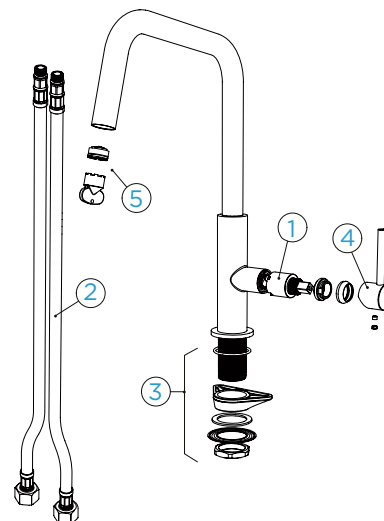



Zur Webseite: www.schock.de/armaturen/tanos-ausziehbar

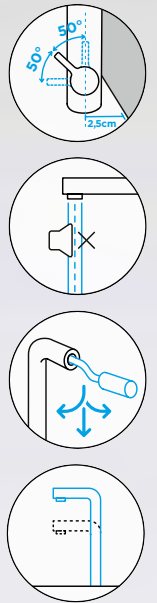

SCHOCK TANOS

Ausziehbar

AUSFÜHRUNG

Edelstahloptik

516120 EDO

MODELL-INFORMATION

Anschlussschlauch: **500 mm**

Schwenkradius: **360 °**

Hebelposition: **rechts**

Nutzbare Schlauchlänge: **400 mm**

Besonderheit: **Flüsterperlator**

TECHNISCHE INFORMATION

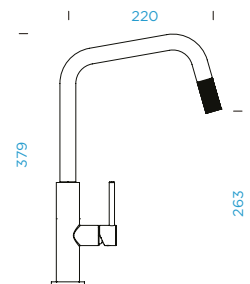

ERSATZTEIL-INFORMATION

Ersatzteilshop shop.schock.de

- 628802/1 1
- 628803/2 2
- 628802/3 3
- 628802/4 4
- 628802/5 5
- 628802/6 6
- 628802/7 7

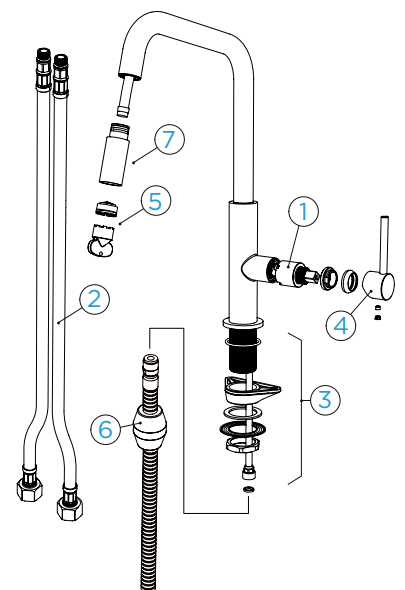



Zur Webseite: www.schock.de/armaturen/vitus-festauslauf

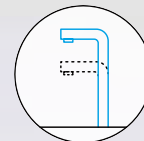
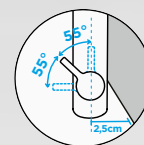

SCHOCK VITUS NEU

Festauslauf

AUSFÜHRUNG

Edelstahl massiv 560000 EDM

MODELL-INFORMATION

Anschlusschlauch: **450 mm**
 Schwenkradius: **360°**
 Hebelposition: **rechts**
 Besonderheit: **Trinkwasserfunktion**

TECHNISCHE INFORMATION

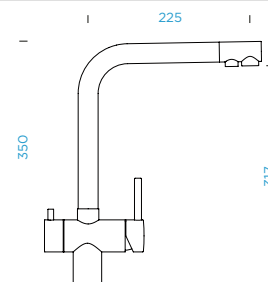

ERSATZTEIL-INFORMATION

Ersatzteilshop shop.schock.de

- 628748/1 1
- 628748/7 2
- 628748/3 3
- 628748/2 4
- 628748/4 5
- 628748/6 6
- 628779/5 7

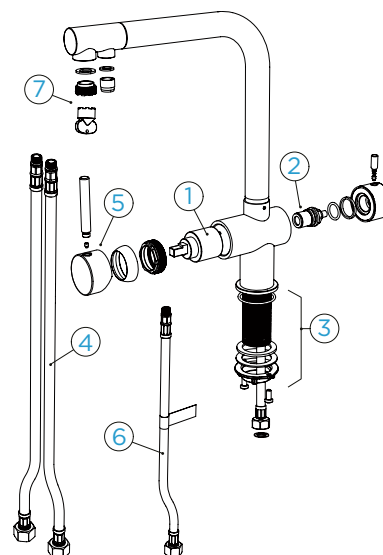



Zur Webseite: www.schock.de/armaturen/vitus-ausziehbar

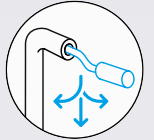
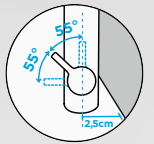

SCHOCK VITUS

Ausziehbar

NEU

AUSFÜHRUNG

Edelstahl massiv

560120 EDM

MODELL-INFORMATION

Anschlusschlauch: **450 mm**

Schwenkradius: **180°**

Hebelposition: **rechts**

Nutzbare Schlauchlänge: **1500 mm**

Besonderheiten:

**Trinkwasserfunktion,
Flüsterperlator**

TECHNISCHE INFORMATION

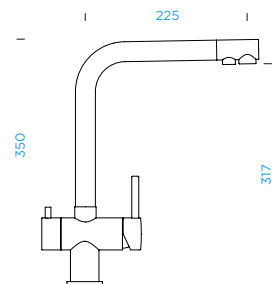

ERSATZTEIL-INFORMATION

Ersatzteilshop shop.schock.de

- 628778/1 1
- 628748/2 2
- 628779/9 3
- 628748/4 4
- 628779/8 5
- 628779/6 6
- 628779/7 7
- 628748/7 8
- 628748/6 9

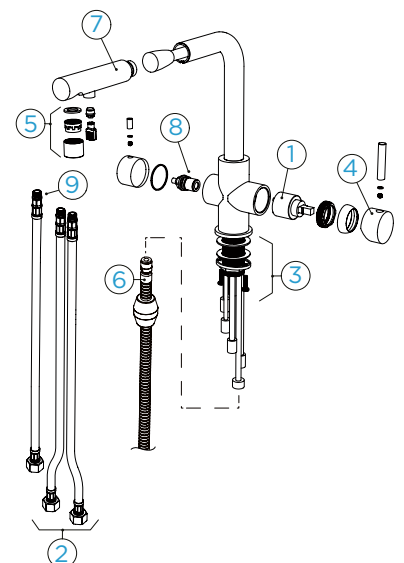

VITUS

DREI WEGE - EINE ARMATUR

Sie möchten Ihren Spülbereich um eine multifunktionale Armatur ergänzen, die Heiß-, Kalt- und Filterwasser liefert?

Dann empfehlen wir Ihnen die neue Filterwasser-Armatur Vitus. Mit ihrem 3-Wege-System bietet sie die unterschiedlichen Wasserarten aus nur einem Körper:

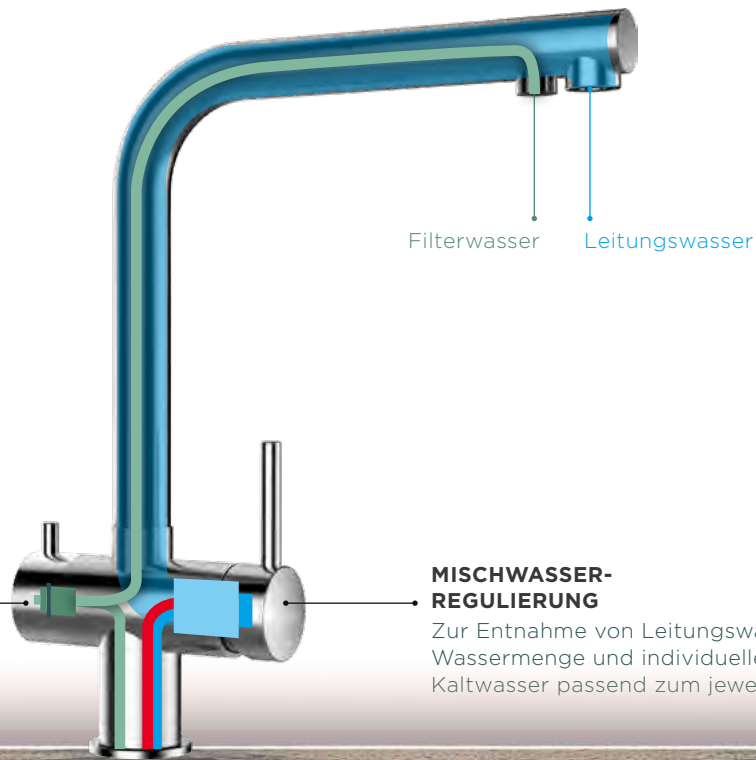

FILTERWASSER-BEDIENUNG

Für frisch gefiltertes, kaltes Wasser zum Trinken oder Kochen

MISCHWASSER-REGULIERUNG

Zur Entnahme von Leitungswasser. Dossierung der Wassermenge und individuelle Mischung von Warm- und Kaltwasser passend zum jeweiligen Einsatzzweck

HEISS-/KALTWASSER-ANSCHLUSSSCHLÄUCHE

Technische Details zum Anschluss der Armatur finden Sie hier:



Festauslauf



Ausziehbar

Empfehlung
Grobpartikelfilter SF-100

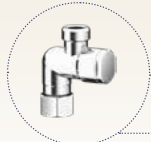

Original Filterwasser-Schlauch



Original Kaltwasser-Schlauch



Original Heißwasser-Schlauch

Filterwasser

FILTERSYSTEM OHNE MICROSCHWITCH*

Kompatibel mit marktüblichen Filtersystemen (z.B. Kohleblock-/ Osmose-Filter)
Verbindungsadapter Armatur/Wasserfilter/Kaltwasserleitung im Lieferumfang des Filters

*Nicht im SCHOCK Lieferumfang der Armatur enthalten: Filter inkl. Adapter und Schlauch der Kaltwasserleitung

DIE VORTEILE DER VITUS-MODELLE IM ÜBERBLICK

3-WEGE-ARMATUR: HEISS-, KALT- UND FILTERWASSER AUS EINER ARMATUR

- » Keine zusätzliche Lochbohrung für zweiten Hahn notwendig
- » Zwei komplett getrennte Wasserkreisläufe für gefiltertes und ungefiltertes Wasser
- » Frisches, gefiltertes und preiswertes Wasser direkt aus der Leitung
- » Kompatibel mit allen marktüblichen Filtersystemen ohne Microswitch
- » Filterwasser in Deutschland trotz sehr guter Wasserqualität empfohlen für Häuser mit Bleirohren, Personen mit Unverträglichkeiten oder zur Zubereitung von Babynahrung
- » Bewährtes SCHOCK Produkt in Ländern, in denen Trinkwasseraufbereitung eine wichtige Rolle spielt

MATERIALITÄT: HOCHWERTIGER EDELSTAHL

- » Sehr langlebig, rostfrei und kratzfest
- » Pflegeleichte, reinigungsfreundliche und hygienische Oberfläche

DESIGN: HOHER L-AUSLAUF IN ZWEI AUSFÜHRUNGEN

- » Erleichtertes Befüllen von raumgreifenden Gefäßen wie Töpfen oder Vasen mit gefiltertem oder gewöhnlichem Wasser
- » Option mit ausziehbarem Auslauf zur Erweiterung des Aktionsradius im Spülbereich



SPÜLMITTELSPENDER HYGIENISCHE FUNKTIONSER- WEITERUNG IM SPÜLBEREICH



**NEBEN SPÜLEN UND ARMATUREN BIETET SCHOCK AUCH ZUBEHÖR –
SO ETWA HOCHWERTIGE SPÜLMITTELSPENDER. IHRE VORTEILE IM ÜBERBLICK:**

DESIGN: Verschönerung des Spülbereichs durch integrierten Spender statt optisch störender Spülmittelflasche; verschiedene Formen, Größen und Oberflächen passend zur Armatur verfügbar

EINFACHE HANDHABUNG: Befüllung mit handelsüblichem Spülmittel von oben; optimal dosierbar

MULTIFUNKTIONALITÄT: Spülmittel oder auch Handseife jederzeit griffbereit

EIN HIGHLIGHT: Patentierter SCHOCK Ladon als Kombination aus Drehexzenter und Seifenspender in einem Hahnloch; für CRISTADUR® Spülen geeignet



AMUR CHR



LADON CHR



SAMO CHR EDM WGO
COP GUM PUR



SCHOCK AMUR

AUSFÜHRUNG

Chrom

629014 CHR

MODELL-INFORMATION

Auslauflänge: **98 mm**

Höhe: **337 mm**

Auslaufhöhe: **52 mm**

Füllmenge: **480 ml**

Platz im Unterschrank: **283 mm**

TECHNISCHE INFORMATION

PDF/DXF <http://www.schock.de/>

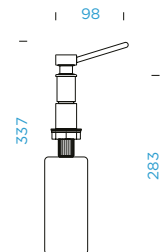

ERSATZTEIL-INFORMATION

Ersatzteilshop shop.schock.de

BEFÜLLUNG

Befüllung von oben

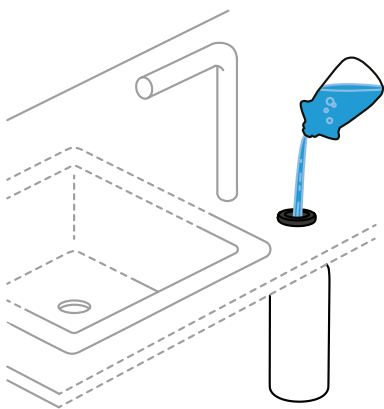

Einbau bei Arbeitsplattenstärken bis maximal 40mm möglich.



SCHOCK LADON

AUSFÜHRUNG

Chrom

629016 CHR

MODELL-INFORMATION

Auslauflänge: **98 mm**

Höhe: **345 mm**

Auslaufhöhe: **62 mm**

Füllmenge: **270 ml**

Platz im Unterschrank: **283 mm**

TECHNISCHE INFORMATION

PDF/DXF <http://www.schock.de/>

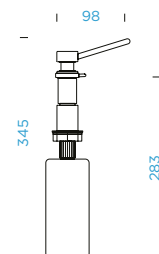

BEFÜLLUNG

Befüllung von oben

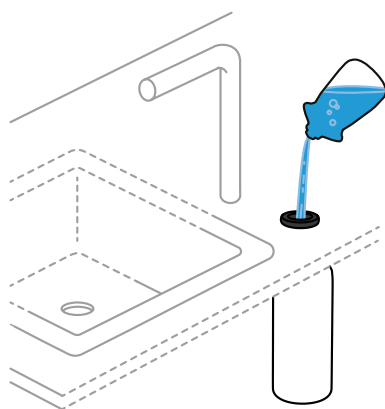

ERSATZTEIL-INFORMATION

Ersatzteilshop shop.schock.de

Hinweis: Der Ladon kann nur in Verbindung mit einer CRISTADUR® Spüle verbaut werden und bei Einbau in die Arbeitsplatte darf deren Stärke max. 12mm betragen.



SCHOCK SAMO NEU

AUSFÜHRUNG

 Chrom	629169 CHR
 Edelstahl massiv	629169 EDM
 White Gold	629169 WGO
 Copper	629169 COP
 Gunmetal	629169 GUM
 Puro	629169 S

MODELL-INFORMATION

Auslaflänge: **79 mm**
 Höhe: **320 mm**
 Auslaufhöhe: **65 mm**
 Füllmenge: **500 ml**
 Platz im Unterschrank: **255 mm**

TECHNISCHE INFORMATION

PDF/DXF <http://www.schock.de/>

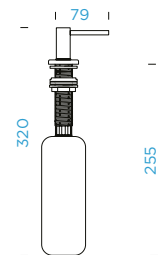

ERSATZTEIL-INFORMATION

Ersatzteilshop shop.schock.de

BEFÜLLUNG

Befüllung von oben

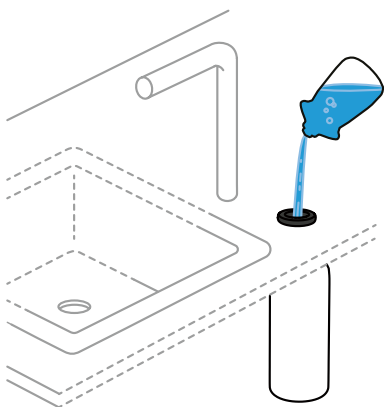

Einbau bei Arbeitsplattenstärken bis maximal 55mm möglich.









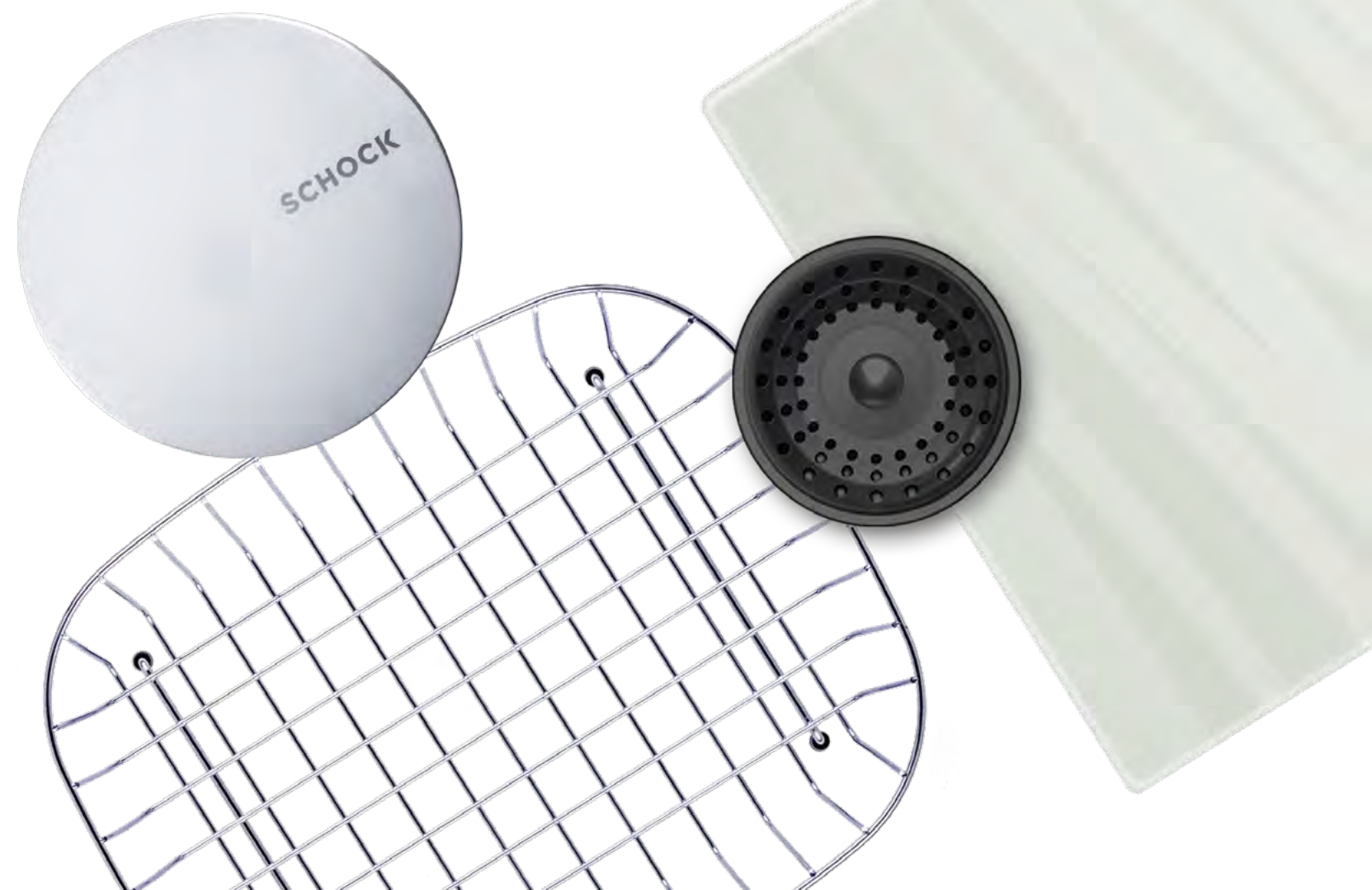



PERFEKT ERGÄNZT











SCHOCK ZUBEHÖR

Passgenaues, funktionales Zubehör, zu dem Schneidbretter, Abtropfschalen, Geschirrkörbe, Dampfgarbehälter und vieles mehr zählen, macht die Spüle zum perfekten Alleskönner in der Küche. Individuelle Lösungen schaffen Ordnung und unterstützen die Vorbereitung frischer Lebensmittel.















Alle Zubehör- und Ersatzteile finden Sie auch in unserem Online-Shop unter **shop.schock.de**



















SCHNEIDBRETT	ZUSATZINFORMATIONEN	BESTELLN.
 Universal-Glasschneidbrett mit modernem, gepunktetem Muster	542 × 300 × 5 mm für Auflage-Spülen passend zu: Epure D-100, Epure D-100L, Formhaus D-100, Formhaus D-100L, Formhaus D-100S, Formhaus D-150L, Kyoto D-100, Kyoto D-150, Lotus D-100, Manhattan D-100, Manhattan D-100LS, Primus D-100, Primus D-100L, Primus D-150, Signus C-150, Signus D-100, Signus D-100L, Signus D-150, Signus D-200, Tia D-100, Tia D-100L, Typos D-100, Typos D-100L, Typos D-150, Waterfall D-100, Waterfall D-150	629036
 Holzschneidbrett aus Bambus	540 × 300 × 25 mm für Auflegespülen passend zu: Epure D-100, Epure D-100L, Formhaus D-100, Formhaus D-100L, Formhaus D-100S, Formhaus D-150L, Kyoto D-100, Kyoto D-150, Lotus D-100, Manhattan D-100, Manhattan D-100LS, Primus D-100, Primus D-100L, Primus D-150, Signus C-150, Signus D-100, Signus D-100L, Signus D-150, Signus D-200, Tia D-100, Tia D-100L, Typos D-100, Typos D-100L, Typos D-150, Waterfall D-100, Waterfall D-150	629044
 Glasschneidbrett, weiß mit abstraktem, weißem Muster	528 × 275 × 4 mm für Auflage-Spülen passend zu: Epure D-100, Epure D-100L, Formhaus D-100, Formhaus D-100L, Formhaus D-100S, Formhaus D-150L, Kyoto D-100, Kyoto D-150, Lotus D-100, Manhattan D-100, Manhattan D-100LS, Primus D-100, Primus D-100L, Primus D-150, Signus D-100, Signus D-100L, Signus D-150, Signus D-200, Tia D-100, Tia D-100L, Typos D-100, Typos D-100L, Typos D-150, Waterfall D-100, Waterfall D-150	629045 Unterbau: 629045U
 Glasschneidbrett, weiß mit abstraktem, weißem Muster	515 × 275 × 4 mm für flächenbündige Spülen passend zu: Signus D-100 FB, Signus D-100L FB, Signus D-150 FB, Waterfall D-100 FB, Waterfall D-150 FB	629045FB
 Glasschneidbrett, schwarz mit abstraktem, grauem Muster	528 × 275 × 4 mm für Auflage-Spülen passend zu: Epure D-100, Epure D-100L, Formhaus D-100, Formhaus D-100L, Formhaus D-100S, Formhaus D-150L, Kyoto D-100, Kyoto D-150, Lotus D-100, Manhattan D-100, Manhattan D-100LS, Primus D-100, Primus D-100L, Primus D-150, Signus D-100, Signus D-100L, Signus D-150, Signus D-200, Tia D-100, Tia D-100L, Typos D-100, Typos D-100L, Typos D-150, Waterfall D-100, Waterfall D-150	629046 Unterbau: 629046U
 Glasschneidbrett, schwarz mit abstraktem, grauem Muster	515 × 275 × 4 mm für flächenbündige Spülen passend zu: Signus D-100 FB, Signus D-100L FB, Signus D-150 FB, Waterfall D-100 FB, Waterfall D-150 FB	629046FB
 Glasschneidbrett, schwarz mit abstraktem, grauem Muster	538 × 275 × 4 mm für Auflage-Spülen passend zu: Manhattan D-100L, Manhattan D-150L, Mono D-100, Mono D-100L, Mono D-100S, Mono D-100XS, Mono D-150, Wembley D-100, Wembley D-100L, Wembley D-150	629050
 Holzschneidbrett aus Bambus	290 × 210 × 18 mm passend zu: Manhattan D-100S, Manhattan D-100XS	629052
 Glasschneidbrett, weiß mit abstraktem, weißem Muster	538 × 275 × 4 mm für Auflage-Spülen passend zu: Manhattan D-100L, Manhattan D-150L, Mono D-100, Mono D-100L, Mono D-100S, Mono D-100XS, Mono D-150, Wembley D-100, Wembley D-100L, Wembley D-150	629059
 Glasschneidbrett, schwarz, klein in intensivem Schwarz	408 × 394 × 4 mm Glasschneidbrett klein passend zu: Horizont N-200, Horizont D-150	629064
 Glasschneidbrett, schwarz, 2-teilig in intensivem Schwarz für Spülen mit zwei Becken	Glasschneidbrett klein Glasschneidbrett groß passend zu: Horizont D-150	629064 + 629075
 Glasschneidbrett, grün, klein mit abstraktem, grünem Linienmuster	408 × 394 × 4 mm passend zu: Horizont D-150, Horizont N-200	629064/1
 Glasschneidbrett, grün, groß mit abstraktem, grünem Linienmuster	537 × 394 × 4 mm passend zu: Horizont D-150	629075/1















SCHNEIDBRETTER	ZUSATZINFORMATIONEN	BESTELLN.R.	
	Glasschneidbrett, schwarz in intensivem Schwarz	394 × 318 × 4 mm passend zu: Horizont D-100, Horizont D-100S	629076
	Glasschneidbrett schwarz in intensivem Schwarz	518 × 398 × 4 mm passend zu: Greenwich N-150	629077
	Holzschneidbrett, hell aus Buche	300 × 530 × 23 mm passend zu: Wembley D-100, Wembley D-100L, Wembley D-150	629134
	Kunststoffschneidbrett in professioneller Qualität	394 × 394 × 15 mm passend zu: Greenwich N-100XL, Greenwich N-200, Horizont D-100, Horizont D-150, Horizont N-200, Prepstation D-150	629135
	Holzschneidbrett aus Bambus	480 × 240 × 23.5 mm für Auflage-Spülen passend zu: Mono D-100, Mono D-100L, Mono D-100S, Mono D-100XS, Mono D-150	629145
	Holzschneidbrett aus Bambus	395 × 395 × 20 mm passend zu: Greenwich N-100XL, Greenwich N-200, Horizont D-100, Horizont D-150, Horizont N-200, Prepstation D-150	629158
	Schneidbrett Fibre-Rock aus strapazierfähigem Faserverbundmaterial	300 × 542 × 19.3 mm für Auflage-Spülen passend zu: Epure D-100, Epure D-100L, Epure D-150, Formhaus D-100, Formhaus D-100L, Formhaus D-100S, Formhaus D-150L, Horizont D-100, Horizont D-100S, Horizont D-150, Horizont N-200, Kyoto D-100, Kyoto D-150, Lotus D-100, Lotus D-150, Manhattan D-100, Manhattan D-100LS, Primus C-150, Primus D-100, Primus D-100L, Primus D-150, Signus C-150, Signus D-100, Signus D-100L, Signus D-150, Signus D-200, Tia D-100, Tia D-100L, Typos D-100, Typos D-100L, Typos D-150, Waterfall D-100, Waterfall D-150	629184
HALTEGITTER UND TRÄGER	ZUSATZINFORMATIONEN	BESTELLN.R.	
	Praktisches Funktionsgitter Multifunktionale Einsatzmöglichkeiten	499 × 187 × 490 mm passend zu: Mono D-100XS	629138
	Multifunktionaler Träger zum Einsetzen von Dampfgarbehältern, empfohlen für 629063	316 × 394 × 5 mm passend für Gastronorm GN 2/3 passend zu: Greenwich N-100XL, Greenwich N-200, Horizont D-150, Horizont N-200, Prepstation D-150	629146
	Multifunktionaler Träger zum Einsetzen von Dampfgarbehältern, empfohlen für 629063	344 × 363 × 5 mm passend für Gastronorm GN 2/3 passend zu: Mono N-100, Mono N-100S, Nemo N-100, Nemo N-100S	629151
	Multifunktionaler Träger zum Einsetzen von Dampfgarbehältern, empfohlen für 629060, 629061, 629062	126 × 438 × 5 mm passend für Gastronorm GN 2/3 passend zu: Tia D-100, Tia D-100L	629727















FUNKTIONSSCHALEN	ZUSATZINFORMATIONEN	BESTELLNr.
	Funktionsschale aus Edelstahl 368 × 185 × 110 mm passend zu: Mono N-100, Mono N-100S, Nemo N-100, Nemo N-100S	629017
	Funktionsschale aus Edelstahl 345 × 188 × 110 mm passend zu: Primus D-150, Signus D-150, Typos D-150	629043
	Funktionsschale aus Edelstahl 393 × 153 × 109 mm passend zu: Greenwich N-150, Horizont D-100, Horizont D-100S, Horizont D-150, Horizont N-200	629051SH
	Funktionsschale aus Edelstahl 365 × 263 × 112 mm passend zu: Lotus C-150	629057
	Gastronormbehälter GN 2/8 aus Edelstahl 325 × 132 × 65 mm mit gelochter Bodenfläche, Gastronorm GN 2/8 passend zu: Greenwich N-100XL, Greenwich N-200, Horizont D-150, Horizont N-200, Kyoto D-100, Kyoto D-150, Mono N-100, Mono N-100S, Nemo N-100, Nemo N-100S, Prepstation D-150, Tia D-100, Tia D-100L	629060
	Gastronormbehälter GN 2/8 aus Edelstahl 325 × 132 × 65 mm Gastronorm GN 2/8 passend zu: Greenwich N-100XL, Greenwich N-200, Horizont D-150, Horizont N-200, Kyoto D-100, Kyoto D-150, Mono N-100, Mono N-100S, Nemo N-100, Nemo N-100S, Prepstation D-150, Tia D-100, Tia D-100L	629061
	Gastronormbehälter GN 2/8 aus Edelstahl 325 × 132 × 100 mm Gastronorm GN 2/8 passend zu: Greenwich N-100XL, Greenwich N-200, Horizont D-150, Horizont N-200, Kyoto D-100, Kyoto D-150, Mono N-100, Mono N-100S, Nemo N-100, Nemo N-100S, Prepstation D-150, Tia D-100, Tia D-100L	629062
	Gastronormbehälter GN 2/3 aus Edelstahl 354 × 325 × 65 mm Gastronorm GN 2/3 passend zu: Greenwich N-100XL, Greenwich N-200, Horizont D-150, Horizont N-200, Kyoto D-100, Kyoto D-150, Mono N-100, Mono N-100S, Nemo N-100, Nemo N-100S, Prepstation D-150	629063
	Funktionsschale aus Edelstahl 345 × 188 × 110 mm Artikel auslaufend passend zu: Signus C-150	629109
	Funktionsschale aus Edelstahl 425 × 153 × 125 mm Optimal geeignet für Auflage und flächenbündige Spülen. Bei Unterbau Spülen ist eine Ausschnittstiefe von 395-405 mm erforderlich. passend zu: Greenwich N-100, Greenwich N-100L, Greenwich N-100S	629111
	Funktionsschalen-Set aus Kunststoff in schwarz 318 × 132 × 97 mm Schale klein, 125 × 117 × 94 mm Schale groß, 318 × 132 × 97 mm passend zu: Wembley D-150	629132S
	Funktionsschalen-Set 7-teilig aus Kunststoff in Schwarz 131 × 437 × 115 mm Schale klein, 130,5 × 135 × 60 mm Schale groß, 131 × 437 × 115 mm passend zu: Tia D-100, Tia D-100L	629728















ABTROPFLÄCHEN	ZUSATZINFORMATIONEN	BESTELLN.R.
	Abtropffläche aus Edelstahl 360 × 442 × 22 mm optimal geeignet für Unterbau und flächenbündige Spülen. passend zu: Greenwich N-100, Greenwich N-100L, Greenwich N-100S	629185
	Abtropffläche aus Edelstahl 332 × 392 × 22 mm optimal geeignet für Unterbau und flächenbündige Spülen. passend zu: Greenwich N-150	629186
	Abtropfmatte aus Silikon in Anthrazit 400 × 415 × 9 mm optimal geeignet für Unterbau und flächenbündige Spülen. passend zu: Carbon N-100, Carbon N-100S, Greenwich N-100, Greenwich N-100L, Greenwich N-100S, Greenwich N-100XL, Greenwich N-150, Greenwich N-200, Horizont N-200, Mono N-100, Mono N-100S, Nemo N-100, Nemo N-100S	629188
	Design Abtropfgitter in Brushed Copper  336 × 480 × 12 mm optimal geeignet für Auflage und flächenbündige Spülen passend zu: Kyoto D-100, Kyoto D-150, Mono D-100, Mono D-100L, Mono D-100S, Mono D-100XS, Mono D-150, Signus C-150, Signus D-100, Signus D-100L, Signus D-150, Signus D-200, Tia D-100, Tia D-100L, Waterfall D-100, Waterfall D-150, Wembley D-100, Wembley D-100L, Wembley D-150	629725COP
	Design Abtropfgitter in Brushed Stainless Steel Look  336 × 480 × 12 mm optimal geeignet für Auflage und flächenbündige Spülen passend zu: Kyoto D-100, Kyoto D-150, Mono D-100, Mono D-100L, Mono D-100S, Mono D-100XS, Mono D-150, Signus C-150, Signus D-100, Signus D-100L, Signus D-150, Signus D-200, Tia D-100, Tia D-100L, Waterfall D-100, Waterfall D-150, Wembley D-100, Wembley D-100L, Wembley D-150	629725EDM
	Design Abtropfgitter in Brushed Black Metallic  336 × 480 × 12 mm optimal geeignet für Auflage und flächenbündige Spülen passend zu: Kyoto D-100, Kyoto D-150, Mono D-100, Mono D-100L, Mono D-100S, Mono D-100XS, Mono D-150, Signus C-150, Signus D-100, Signus D-100L, Signus D-150, Signus D-200, Tia D-100, Tia D-100L, Waterfall D-100, Waterfall D-150, Wembley D-100, Wembley D-100L, Wembley D-150	629725S
	Design Abtropfgitter in Brushed Copper  336 × 392 × 12 mm optimal geeignet für Auflage und flächenbündige Spülen passend zu: Greenwich N-100XL, Greenwich N-200, Horizont D-100, Horizont D-100S, Horizont D-150, Horizont N-200, Prepstation D-150	629726COP
	Design Abtropfgitter in Brushed Stainless Steel Look  336 × 392 × 12 mm optimal geeignet für Auflage und flächenbündige Spülen passend zu: Greenwich N-100XL, Greenwich N-200, Horizont D-100, Horizont D-100S, Horizont D-150, Horizont N-200, Prepstation D-150	629726EDM
	Design Abtropfgitter in Brushed Black Metallic  336 × 392 × 12 mm optimal geeignet für Auflage und flächenbündige Spülen passend zu: Greenwich N-100XL, Greenwich N-200, Horizont D-100, Horizont D-100S, Horizont D-150, Horizont N-200, Prepstation D-150	629726S















GESCHIRRKÖRBE	ZUSATZINFORMATIONEN	BESTELLN.R.
	Praktischer Geschirrkorb 415 × 320 × 155 mm passend zu: Primus D-100, Primus D-100L, Primus D-150, Signus C-150, Signus D-100, Signus D-100L, Signus D-150, Signus D-200, Typos D-100, Typos D-100L	629171
	Praktischer Geschirrkorb 395 × 315 × 170 mm passend zu: Lotus D-100	629194















SONSTIGES ZUBEHÖR	ZUSATZINFORMATIONEN	BESTELLN.R.	
	Wastecap Elegantes Sichtteil aus gebürstetem Edelstahl zur Abdeckung des Siebkorbs	passend zu: allen Modellen mit Ausnahme der Perfect Drain Serien Green-which, Prepstation, Tia und Wembley. 3 1/2 Zoll Korbventil benötigt.	628152
	Fertige Bohrung für Exzenter, Armatur und Seifenspender; Positionsangabe siehe Zeichnung	Lochposition bei Bestellung mit angeben: 629004/a, 629004/b, 629004/c, 629004/d, 629004/e	629004
	Diamantbohrer SB Pro Exklusiver Bohrer mit Diamantpartikeln	mehrere Anwendungen möglich	629007
	Diamantbohrer SB Light Abbildung kann vom Original abweichen		629095
	LED-Licht Moderne, energieeffiziente LED-Beleuchtung als direkte Lichtquelle im Spülbecken		629024
	LED -Single Moderne, energieeffiziente LED-Beleuchtung als direkte Lichtquelle im Spülbecken		629024/1
	LED Beckenposition links Moderne, energieeffiziente LED-Beleuchtung als direkte Lichtquelle im Spülbecken	für Beckenposition links	629024/L
	LED Beckenposition rechts Moderne, energieeffiziente LED-Beleuchtung als direkte Lichtquelle im Spülbecken	für Beckenposition rechts	629024/R
	Indutherm Heizquelle für Abtropffläche, in Verbindung mit dem Excenterdrehkopf 629843/CHR, 629843/COP, 629843/EDM oder 629843/GUM möglich	Als Wärmequelle für Teller oder ein schnelleres Trocknen des Abwaschs passend zu: Horizont D-100, Horizont D-150, Kyoto D-100, Kyoto D-150, Mono D-100L, Prepstation D-150, Tia D-100, Tia D-100L, Wembley D-100, Wembley D-100L, Wembley D-150	629100
	Siphon	1 1/2 Zoll, mit Anschluss für Geschirrspüler	629229
	Grobpartikelfilter SF-100 als zusätzlicher Schutz für Kartusche und Perlator	für alle SCHOCK Armaturen geeignet. Pro Eckventil ist ein SF-Filter notwendig. Einsatz des SF-100 ist Voraussetzung für eine Garantieverlängerung auf 5 Jahre. (2 Stück, für Anschlussschläuche Hochdruck-Armatur)	629883
	Grobpartikelfilter SF-100 als zusätzlicher Schutz für Kartusche und Perlator	für alle SCHOCK Armaturen geeignet. Pro Eckventil ist ein SF-Filter notwendig. Einsatz des SF-100 ist Voraussetzung für eine Garantieverlängerung auf 5 Jahre. (1 Stück, für Anschlussschlauch Niederdruck-Armatur)	629883/1
	Comfopush, CHR für automatisches Öffnen und Schließen des Siebkorbs durch Drücken des Knopfes in runder Ausführung	für alle CRISTADUR® Spülen geeignet	629891CHR
	Comfopush, EDM Für automatisches Öffnen und Schließen des Siebkorbs durch Drücken des Knopfes in runder Ausführung	Für alle CRISTADUR® Spülen geeignet	629891EDM















SICHTTEILE	ZUSATZINFORMATIONEN	BESTELLN.R.
 Sichtteile in Edelstahl bestehend aus Drehgriff für Exzenterbetätigung, zwei Ablaufkelchen und Überlaufblende	passend zu: Lotus D-150, Signus C-150	629305EDM
 Sichtteile in White Gold bestehend aus Drehgriff für Exzenterbetätigung, zwei Ablaufkelchen und Überlaufblende	passend zu: Lotus D-150, Signus C-150	629305WGO
 Sichtteile in Copper bestehend aus Drehgriff für Exzenterbetätigung, zwei Ablaufkelchen und Überlaufblende	passend zu: Lotus D-150, Signus C-150	629305COP
 Sichtteile in Gunmetal bestehend aus Drehgriff für Exzenterbetätigung, zwei Ablaufkelchen und Überlaufblende	passend zu: Lotus D-150, Signus C-150	629305GUM
 Sichtteile in Puro bestehend aus Drehgriff für Exzenterbetätigung, zwei Ablaufkelchen und Überlaufblende	passend zu: Lotus D-150, Signus C-150	629305PUR
 Sichtteile in Edelstahl bestehend aus Drehgriff für Exzenterbetätigung, zwei Ablaufkelchen und Überlaufblende	passend zu: Greenwich N-150	629308EDM
 Sichtteile in White Gold bestehend aus Drehgriff für Exzenterbetätigung, zwei Ablaufkelchen und Überlaufblende	passend zu: Greenwich N-150	629308WGO
 Sichtteile in Copper bestehend aus Drehgriff für Exzenterbetätigung, zwei Ablaufkelchen und Überlaufblende	passend zu: Greenwich N-150	629308COP
 Sichtteile in Gunmetal bestehend aus Drehgriff für Exzenterbetätigung, zwei Ablaufkelchen und Überlaufblende	passend zu: Greenwich N-150	629308GUM
 Sichtteile in Puro bestehend aus Drehgriff für Exzenterbetätigung, zwei Ablaufkelchen und Überlaufblende	passend zu: Greenwich N-150	629308PUR
 Sichtteile in Edelstahl bestehend aus Drehgriff für Exzenterbetätigung, Ablaufkelch und Überlaufblende	passend zu: Mono N-100, Mono N-100S	629313EDM
 Sichtteile in White Gold bestehend aus Drehgriff für Exzenterbetätigung, Ablaufkelch und Überlaufblende	passend zu: Mono N-100, Mono N-100S	629313WGO
 Sichtteile in Copper bestehend aus Drehgriff für Exzenterbetätigung, Ablaufkelch und Überlaufblende	passend zu: Mono N-100, Mono N-100S	629313COP
 Sichtteile in Gunmetal bestehend aus Drehgriff für Exzenterbetätigung, Ablaufkelch und Überlaufblende	passend zu: Mono N-100, Mono N-100S	629313GUM
 Sichtteile in Puro bestehend aus Drehgriff für Exzenterbetätigung, Ablaufkelch und Überlaufblende	passend zu: Mono N-100, Mono N-100S	629313PUR

















SICHTTEILE	ZUSATZINFORMATIONEN	BESTELLNr.
 Sichtteile in Edelstahl bestehend aus Drehgriff für Exzenterbetätigung, Ablaufkelch und Überlaufblende	passend zu: Kyoto D-100	629338EDM
 Sichtteile in White Gold bestehend aus Drehgriff für Exzenterbetätigung, Ablaufkelch und Überlaufblende	passend zu: Kyoto D-100	629338WGO
 Sichtteile in Copper bestehend aus Drehgriff für Exzenterbetätigung, Ablaufkelch und Überlaufblende	passend zu: Kyoto D-100	629338COP
 Sichtteile in Gunmetal bestehend aus Drehgriff für Exzenterbetätigung, Ablaufkelch und Überlaufblende	passend zu: Kyoto D-100	629338GUM
 Sichtteile in Puro bestehend aus Drehgriff für Exzenterbetätigung, Ablaufkelch und Überlaufblende	passend zu: Kyoto D-100	629338PUR
 Sichtteile in Edelstahl bestehend aus Drehgriff für Exzenterbetätigung, zwei Ablaufkelchen und Überlaufblende	passend zu: Kyoto D-150	629340EDM
 Sichtteile in White Gold bestehend aus Drehgriff für Exzenterbetätigung, zwei Ablaufkelchen und Überlaufblende	passend zu: Kyoto D-150	629340WGO
 Sichtteile in Copper bestehend aus Drehgriff für Exzenterbetätigung, zwei Ablaufkelchen und Überlaufblende	passend zu: Kyoto D-150	629340COP
 Sichtteile in Gunmetal bestehend aus Drehgriff für Exzenterbetätigung, zwei Ablaufkelchen und Überlaufblende	passend zu: Kyoto D-150	629340GUM
 Sichtteile in Puro bestehend aus Drehgriff für Exzenterbetätigung, zwei Ablaufkelchen und Überlaufblende	passend zu: Kyoto D-150	629340PUR
 Sichtteile in Edelstahl bestehend aus Drehgriff für Exzenterbetätigung, zwei Ablaufkelchen und Überlaufblende	passend zu: Lotus C-150	629349EDM
 Sichtteile in White Gold bestehend aus Drehgriff für Exzenterbetätigung, zwei Ablaufkelchen und Überlaufblende	passend zu: Lotus C-150	629349WGO
 Sichtteile in Copper bestehend aus Drehgriff für Exzenterbetätigung, zwei Ablaufkelchen und Überlaufblende	passend zu: Lotus C-150	629349COP
 Sichtteile in Gunmetal bestehend aus Drehgriff für Exzenterbetätigung, zwei Ablaufkelchen und Überlaufblende	passend zu: Lotus C-150	629349GUM
 Sichtteile in Puro bestehend aus Drehgriff für Exzenterbetätigung, zwei Ablaufkelchen und Überlaufblende	passend zu: Lotus C-150	629349PUR

SICHTTEILE	ZUSATZINFORMATIONEN	BESTELLN.R.
 Sichtteile in Edelstahl bestehend aus Drehgriff für Exzenterbetätigung, zwei Ablaufkelchen und Überlaufblende	passend zu: Waterfall D-150	629366EDM
 Sichtteile in White Gold bestehend aus Drehgriff für Exzenterbetätigung, zwei Ablaufkelchen und Überlaufblende	passend zu: Waterfall D-150	629366WGO
 Sichtteile in Copper bestehend aus Drehgriff für Exzenterbetätigung, zwei Ablaufkelchen und Überlaufblende	passend zu: Waterfall D-150	629366COP
 Sichtteile in Gunmetal bestehend aus Drehgriff für Exzenterbetätigung, zwei Ablaufkelchen und Überlaufblende	passend zu: Waterfall D-150	629366GUM
 Sichtteile in Puro bestehend aus Drehgriff für Exzenterbetätigung, zwei Ablaufkelchen und Überlaufblende	passend zu: Waterfall D-150	629366PUR
 Sichtteile in Edelstahl bestehend aus Drehgriff für Exzenterbetätigung, Ablaufkelch und Überlaufblende	passend zu: Horizont D-100S	629368EDM
 Sichtteile in White Gold bestehend aus Drehgriff für Exzenterbetätigung, Ablaufkelch und Überlaufblende	passend zu: Horizont D-100S	629368WGO
 Sichtteile in Copper bestehend aus Drehgriff für Exzenterbetätigung, Ablaufkelch und Überlaufblende	passend zu: Horizont D-100S	629368COP
 Sichtteile in Gunmetal bestehend aus Drehgriff für Exzenterbetätigung, Ablaufkelch und Überlaufblende	passend zu: Horizont D-100S	629368GUM
 Sichtteile in Puro bestehend aus Drehgriff für Exzenterbetätigung, Ablaufkelch und Überlaufblende	passend zu: Horizont D-100S	629368PUR
 Sichtteile in Edelstahl bestehend aus Drehgriff für Exzenterbetätigung, Ablaufkelch und Überlaufblende	passend zu: Horizont D-100, Signus D-100, Signus D-100L, Waterfall D-100	629371EDM
 Sichtteile in White Gold bestehend aus Drehgriff für Exzenterbetätigung, Ablaufkelch und Überlaufblende	passend zu: Horizont D-100, Signus D-100, Signus D-100L, Waterfall D-100	629371WGO
 Sichtteile in Copper bestehend aus Drehgriff für Exzenterbetätigung, Ablaufkelch und Überlaufblende	passend zu: Horizont D-100, Signus D-100, Signus D-100L, Waterfall D-100	629371COP
 Sichtteile in Gunmetal bestehend aus Drehgriff für Exzenterbetätigung, Ablaufkelch und Überlaufblende	passend zu: Horizont D-100, Signus D-100, Signus D-100L, Waterfall D-100	629371GUM
 Sichtteile in Puro bestehend aus Drehgriff für Exzenterbetätigung, Ablaufkelch und Überlaufblende	passend zu: Horizont D-100, Signus D-100, Signus D-100L, Waterfall D-100	629371PUR

SICHTTEILE	ZUSATZINFORMATIONEN	BESTELLNr.
 Sichtteile in Edelstahl bestehend aus Drehgriff für Exzenterbetätigung, zwei Ablaufkelchen und Überlaufblende	passend zu: Horizont D-150, Horizont N-200, Kallio M-175, Signus D-150, Signus D-200	629373EDM
 Sichtteile in White Gold bestehend aus Drehgriff für Exzenterbetätigung, zwei Ablaufkelchen und Überlaufblende	passend zu: Horizont D-150, Horizont N-200, Kallio M-175, Signus D-150, Signus D-200	629373WGO
 Sichtteile in Copper bestehend aus Drehgriff für Exzenterbetätigung, zwei Ablaufkelchen und Überlaufblende	passend zu: Horizont D-150, Horizont N-200, Kallio M-175, Signus D-150, Signus D-200	629373COP
 Sichtteile in Gunmetal bestehend aus Drehgriff für Exzenterbetätigung, zwei Ablaufkelchen und Überlaufblende	passend zu: Horizont D-150, Horizont N-200, Kallio M-175, Signus D-150, Signus D-200	629373GUM
 Sichtteile in Puro bestehend aus Drehgriff für Exzenterbetätigung, zwei Ablaufkelchen und Überlaufblende	passend zu: Horizont D-150, Horizont N-200, Kallio M-175, Signus D-150, Signus D-200	629373PUR
 Sichtteile in Edelstahl bestehend aus Drehgriff für Exzenterbetätigung, Ablaufkelch und Überlaufblende	passend zu: Lotus D-100	629383EDM
 Sichtteile in White Gold bestehend aus Drehgriff für Exzenterbetätigung, Ablaufkelch und Überlaufblende	passend zu: Lotus D-100	629383WGO
 Sichtteile in Copper bestehend aus Drehgriff für Exzenterbetätigung, Ablaufkelch und Überlaufblende	passend zu: Lotus D-100	629383COP
 Sichtteile in Gunmetal bestehend aus Drehgriff für Exzenterbetätigung, Ablaufkelch und Überlaufblende	passend zu: Lotus D-100	629383GUM
 Sichtteile in Puro bestehend aus Drehgriff für Exzenterbetätigung, Ablaufkelch und Überlaufblende	passend zu: Lotus D-100	629383PUR
 Sichtteile in Edelstahl bestehend aus Drehgriff für Exzenterbetätigung, Ablaufkelch und Überlaufblende	passend zu: Mono D-100, Mono D-100L, Mono D-100S, Mono D-100XS	629385EDM
 Sichtteile in White Gold bestehend aus Drehgriff für Exzenterbetätigung, Ablaufkelch und Überlaufblende	passend zu: Mono D-100, Mono D-100L, Mono D-100S, Mono D-100XS	629385WGO
 Sichtteile in Copper bestehend aus Drehgriff für Exzenterbetätigung, Ablaufkelch und Überlaufblende	passend zu: Mono D-100, Mono D-100L, Mono D-100S, Mono D-100XS	629385COP
 Sichtteile in Gunmetal bestehend aus Drehgriff für Exzenterbetätigung, Ablaufkelch und Überlaufblende	passend zu: Mono D-100, Mono D-100L, Mono D-100S, Mono D-100XS	629385GUM
 Sichtteile in Puro bestehend aus Drehgriff für Exzenterbetätigung, Ablaufkelch und Überlaufblende	passend zu: Mono D-100, Mono D-100L, Mono D-100S, Mono D-100XS	629385PUR

SICHTTEILE	ZUSATZINFORMATIONEN	BESTELLN.R.
 Sichtteile in Edelstahl bestehend aus Drehgriff für Exzenterbetätigung, zwei Ablaufkelchen und Überlaufblende	passend zu: Mono D-150	629388EDM
 Sichtteile in Gunmetal bestehend aus Drehgriff für Exzenterbetätigung, zwei Ablaufkelchen und Überlaufblende	passend zu: Mono D-150	629388GUM
 Sichtteile in White Gold bestehend aus Drehgriff für Exzenterbetätigung, zwei Ablaufkelchen und Überlaufblende	passend zu: Mono D-150	629388WGO
 Sichtteile in Copper bestehend aus Drehgriff für Exzenterbetätigung, zwei Ablaufkelchen und Überlaufblende	passend zu: Mono D-150	629388COP
 Sichtteile in Puro bestehend aus Drehgriff für Exzenterbetätigung, zwei Ablaufkelchen und Überlaufblende	passend zu: Mono D-150	629388PUR
 Sichtteile in Edelstahl bestehend aus Drehgriff für Exzenterbetätigung, Ablaufkelch und Überlaufblende	passend zu: Greenwich N-100, Greenwich N-100L, Greenwich N-100S, Greenwich N-100XL	629392EDM
 Sichtteile in White Gold bestehend aus Drehgriff für Exzenterbetätigung, Ablaufkelch und Überlaufblende	passend zu: Greenwich N-100, Greenwich N-100L, Greenwich N-100S, Greenwich N-100XL	629392WGO
 Sichtteile in Copper bestehend aus Drehgriff für Exzenterbetätigung, Ablaufkelch und Überlaufblende	passend zu: Greenwich N-100, Greenwich N-100L, Greenwich N-100S, Greenwich N-100XL	629392COP
 Sichtteile in Gunmetal bestehend aus Drehgriff für Exzenterbetätigung, Ablaufkelch und Überlaufblende	passend zu: Greenwich N-100, Greenwich N-100L, Greenwich N-100S, Greenwich N-100XL	629392GUM
 Sichtteile in Puro bestehend aus Drehgriff für Exzenterbetätigung, Ablaufkelch und Überlaufblende	passend zu: Greenwich N-100, Greenwich N-100L, Greenwich N-100S, Greenwich N-100XL	629392PUR
 Sichtteile in Edelstahl bestehend aus Drehgriff für Exzenterbetätigung, Ablaufkelch und Überlaufblende	passend zu: Wembley D-100, Wembley D-100L	629614EDM
 Sichtteile in White Gold bestehend aus Drehgriff für Exzenterbetätigung, Ablaufkelch und Überlaufblende	passend zu: Wembley D-100, Wembley D-100L	629614WGO
 Sichtteile in Copper bestehend aus Drehgriff für Exzenterbetätigung, Ablaufkelch und Überlaufblende	passend zu: Wembley D-100, Wembley D-100L	629614COP
 Sichtteile in Gunmetal bestehend aus Drehgriff für Exzenterbetätigung, Ablaufkelch und Überlaufblende	passend zu: Wembley D-100, Wembley D-100L	629614GUM
 Sichtteile in Puro bestehend aus Drehgriff für Exzenterbetätigung, Ablaufkelch und Überlaufblende	passend zu: Wembley D-100, Wembley D-100L	629614PUR

SICHTTEILE	ZUSATZINFORMATIONEN	BESTELNR.
 Sichtteile in Edelstahl bestehend aus Drehgriff für Exzenterbetätigung, zwei Ablaufkelchen und Überlaufblende	passend zu: Wembley D-150	629618EDM
 Sichtteile in White Gold bestehend aus Drehgriff für Exzenterbetätigung, zwei Ablaufkelchen und Überlaufblende	passend zu: Wembley D-150	629618WGO
 Sichtteile in Copper bestehend aus Drehgriff für Exzenterbetätigung, zwei Ablaufkelchen und Überlaufblende	passend zu: Wembley D-150	629618COP
 Sichtteile in Gunmetal bestehend aus Drehgriff für Exzenterbetätigung, zwei Ablaufkelchen und Überlaufblende	passend zu: Wembley D-150	629618GUM
 Sichtteile in Puro bestehend aus Drehgriff für Exzenterbetätigung, zwei Ablaufkelchen und Überlaufblende	passend zu: Wembley D-150	629618PUR
 Sichtteile in Edelstahl bestehend aus Drehgriff für Exzenterbetätigung, zwei Ablaufkelchen und Überlaufblende	passend zu: Prepstation D-150	629620EDM
 Sichtteile in White Gold bestehend aus Drehgriff für Exzenterbetätigung, zwei Ablaufkelchen und Überlaufblende	passend zu: Prepstation D-150	629620WGO
 Sichtteile in Copper bestehend aus Drehgriff für Exzenterbetätigung, zwei Ablaufkelchen und Überlaufblende	passend zu: Prepstation D-150	629620COP
 Sichtteile in Gunmetal bestehend aus Drehgriff für Exzenterbetätigung, zwei Ablaufkelchen und Überlaufblende	passend zu: Prepstation D-150	629620GUM
 Sichtteile in Puro bestehend aus Drehgriff für Exzenterbetätigung, zwei Ablaufkelchen und Überlaufblende	passend zu: Prepstation D-150	629620PUR
 Sichtteile in Edelstahl bestehend aus Drehgriff für Exzenterbetätigung, Ablaufkelch und Überlaufblende	in Edelstahl passend zu: Tia D-100, Tia D-100L	629675EDM
 Sichtteile in White Gold bestehend aus Drehgriff für Exzenterbetätigung, Ablaufkelch und Überlaufblende	in White Gold passend zu: Tia D-100, Tia D-100L	629675WGO
 Sichtteile in Copper bestehend aus Drehgriff für Exzenterbetätigung, Ablaufkelch und Überlaufblende	in Copper passend zu: Tia D-100, Tia D-100L	629675COP
 Sichtteile in Gunmetal bestehend aus Drehgriff für Exzenterbetätigung, Ablaufkelch und Überlaufblende	in Gunmetal passend zu: Tia D-100, Tia D-100L	629675GUM
 Sichtteile in Puro bestehend aus Drehgriff für Exzenterbetätigung, Ablaufkelch und Überlaufblende	in Puro passend zu: Tia D-100, Tia D-100L	629675PUR

SICHTTEILE	ZUSATZINFORMATIONEN	BESTELLN.R.
 Sichtteile in Edelstahl bestehend aus Drehgriff für Exzenterbetätigung, zwei Ablaufkelchen und Überlaufblende	passend zu: Greenwich N-200	629897EDM
 Sichtteile in White Gold bestehend aus Drehgriff für Exzenterbetätigung, zwei Ablaufkelchen und Überlaufblende	passend zu: Greenwich N-200	629897WGO
 Sichtteile in Copper bestehend aus Drehgriff für Exzenterbetätigung, zwei Ablaufkelchen und Überlaufblende	passend zu: Greenwich N-200	629897COP
 Sichtteile in Gunmetal bestehend aus Drehgriff für Exzenterbetätigung, zwei Ablaufkelchen und Überlaufblende	passend zu: Greenwich N-200	629897GUM
 Sichtteile in Puro bestehend aus Drehgriff für Exzenterbetätigung, zwei Ablaufkelchen und Überlaufblende	passend zu: Greenwich N-200	629897PUR
PFLEGE MITTEL	ZUSATZINFORMATIONEN	BESTELLN.R.
 EasyCare Set Reinigung und Pflege aller Spülen zum Schutz vor Kalkablagerungen und Schmutzrückständen	Inhalt: EasyCare Entkalker 250ml, EasyCare Balsam 250 ml, 3 Radierschwämme, Anleitung	629018
 EasyCare Aufheller Bleichende Wirkung zur Entfernung aller organischen Verfärbungen dank hochwirksamer Aktiv-Chlor-Formel	Für ausgewählte Farben geeignet. Inhalt: 250 ml Flasche, Anleitung	629019
 Radierschwamm Zur einfachen Entfernung von Metallabrieb	Inhalt: Set enthält 3 Schwämme	629023
 Radierschwamm Zur einfachen Entfernung von Metallabrieb	Inhalt: enthält einen Reinigungsschwamm	629023/1
 Basis-Reinigungsset Reinigung und Pflege aller Spülen zum Schutz vor Kalkablagerungen und Schmutzrückständen	Inhalt: 2x Easy Care Aktivreinigertabs, Easy Care Balsam, 2x Vliestücher, Radierschwamm	629093
 DurCare Set Zur Versiegelung der Oberfläche und des atmungsaktiven Abberleffektes von CRISTA-DUR®-Spülen	Inhalt: DurCare Vorreiniger, DurCare Balsam, Radierschwamm, 2 Vliestücher, Anleitung	629094
 ProCare Set Zur Farbauffrischung, Farbvertiefung und Ausbesserung kleinerer Schadstellen von SCHOCK Spülen	Inhalt: ProCare Paste (1x30 ml), 2 Vliestücher, Anleitung	629099
 EasyCare Entkalker 250 ml Reinigung und Pflege aller Spülen zum Schutz vor Kalkablagerungen und Schmutzrückständen	Inhalt: EasyCare Entkalker 250ml	629181
 EasyCare Balsam 250 ml Reinigung und Pflege aller Spülen zum Schutz vor Kalkablagerungen und Schmutzrückständen	Inhalt: EasyCare Balsam 250 ml	629182
 TrockenSCHOCK Geschirrtuch aus 100% Baumwolle		WE-0271
 PFLEGE SCHOCK Kartondisplay für SCHOCK Pflegemittel	Inhalt: 10x SCHOCK Easy Care Balsam, 9x SCHOCK Easy Care Entkalker sowie zusätzlich ein Karton mit 16 Stück Radierschwämmen	WE-0275

PRODUKTPFLEGE

Für ein langes Spülenleben

60 % aller Arbeiten in der Küche werden an der Spüle verrichtet. Dabei bleibt selten alles sauber. SCHOCK hat daher spezielle Pflegeprodukte entwickelt, denn hochwertige Produkte brauchen die richtige Zuwendung. Die Reinigungs- und Pflegesubstanzen der einzelnen Care Sets wurden auf die Bedürfnisse von Quarzkomposit-Spülen maßgeschneidert. Durch hochaktive, ökologisch verantwortungsvolle und ergiebige Mittel lassen sich Schmutzrückstände, Verfärbungen, Kalkablagerungen oder auch Schadstellen mit dem passenden Reinigungset beseitigen. Der Raderschwamm entfernt Metallabrieb schnell und einfach. Pflegesubstanzen umgeben die Spülen mit einem besonderen Schutz.

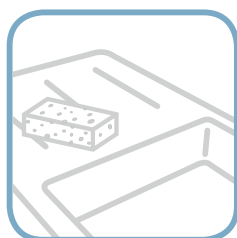

Mehr Informationen zum Thema Pflege sowie Pflegevideos und FAQs finden Sie in unserem Pflegeratgeber

schock.de/pflegeratgeber



EINFACH SCHÖN

REINIGUNGS- UND PFLEGERATGEBER

Die Zusammensetzung aus Quarz, dem härtesten Bestandteil von Granit, und Bindemittel macht SCHOCK Spülen robust gegen Kratzer und Schmutz und bewirkt ihre Langlebigkeit. Die Materialien CRISTADUR® und CRISTALITE® sind von SCHOCK speziell für die Anforderungen in der Küche entwickelt worden. Alltagsbelastungen gehen beinahe spurlos an ihnen vorüber.

Durch den Abperleffekt und die patentierte Oberflächenqualität ProHygienic 21 können sich Schmutz und Bakterien nicht auf der Oberfläche festsetzen. Und sollte die Küchenarbeit doch Spuren hinterlassen, können Sie diese meist mit Wasser und Spülmittel beseitigen. Einfach schön und schön einfach.

Detailliertere Informationen rund um das Thema Spülenpflege sowie genaue Anwendungshinweise finden Sie im Service-Bereich unserer Homepage oder auf unserem YouTube-Kanal



SCHOCK Pflegeberater



YouTube-Kanal SCHOCK

IN KÜRZE

Die wichtigsten Fragen und Antworten rund um die Reinigung und Pflege von SCHOCK Spülen

? Was gehört zur optimalen Reinigung und Pflege von SCHOCK Spülen?

! Für die richtige Reinigung können Sie haushaltsübliche Reiniger, wie Spülmittel, verwenden. Wir empfehlen zusätzlich die produkteigene Pflegeserie von SCHOCK, da diese Substanzen speziell für die Oberfläche von Quarz-Komposit-Spülen entwickelt wurden. So lassen sich etwa durch den Einsatz von DurCare auf der Premium-Oberfläche CRISTADUR® mit Abperleffekt Verschmutzungen leichter entfernen. Das EasyCare Set ist für beide Materialitäten geeignet. Bei regelmäßiger Anwendung pflegt und schützt es SCHOCK Spülen dauerhaft.

? Wie entferne ich intensive Verschmutzungen oder ältere Flecken?

! Für die intensive Reinigung max. 2 Portionen Geschirrspüler-Mittel in 3 l Wasser lösen und diese Lauge, am besten über Nacht, einwirken lassen. Danach sollte mit viel Wasser nachgespült und trocken nachgewischt werden – und starke Verschmutzungen gehören der Vergangenheit an. SCHOCK bietet Ihnen zusätzlich ein perfekt zugeschnittenes Sortiment von Pflegeprodukten an. Insbesondere der EasyCare Balsam ist für den anschließenden Pflegeschritt bestens geeignet.

? Wie entfernt man die Spuren des Küchenalltags?

! Für CRISTADUR® und CRISTALITE® Spülen empfehlen wir, die Oberfläche mit haushaltsüblichem Spülmittel oder einem SCHOCK Raderschwamm sauber zu halten. Bei hellen Spülen kann der EasyCare Aufheller von Zeit zu Zeit verwendet werden. Anschließend mit EasyCare Balsam versiegeln.

? Wie entfernt man Kalk- und Seifenablagerungen?

! Zur effektiven und schnellen Entfernung von Kalk- und Seifenablagerungen, Grauschleier sowie Schmutzresten empfiehlt sich die Verwendung des EasyCare Entkalkers. Dieser beseitigt zudem hartnäckige Verkrustungen und vermindert dadurch ein Festsetzen von Keimen und Bakterien.

? Wie behandelt man Metallabrieb?

! Metallabrieb kann ganz leicht mittels SCHOCK Schmutzradierer entfernt werden – leicht anfeuchten und einfach wegradieren.

? Wie entfernt man die Spuren der Zeit?

! Das Leben, das sich über die Jahre in der Küche abspielt, hinterlässt die ein oder andere Spur. Die Oberflächen von SCHOCK Spülen lassen sich daher mit Hilfe des DurCare Sets einfach auffrischen.

Alle beschriebenen Produkte der SCHOCK Pflegeserie sind im Ersatzteilshop unter shop.schock.de erhältlich.



EasyCare Set
629018



Basis Reinigungs- und Pflegeset
629093



ProCare Set
629099



DurCare Set
629094

Spülen

CRISTADUR®

Spülen	LED		Flächenbündig Unterbau Auftrage	Modul	GREEN LINE		CLASSIC LINE								
	Industherm	LED			Day	Night	Puro	Magma	Carbonium	Stone	Bronze	Silverstone	Magnolia	Polaris	Rouge
Grando M-100	•	•		•	•	•	•	•	•	•	•	•	•	•	•
Greenwich N-100S	•	•		•	•	•	•	•	•	•	•	•	•	•	•
Greenwich N-100	•	•		•	•	•	•	•	•	•	•	•	•	•	•
Greenwich N-100L	•	•		•	•	•	•	•	•	•	•	•	•	•	•
Greenwich N-100XL	•	•		•	•	•	•	•	•	•	•	•	•	•	•
Greenwich N-150	•	•		•	•	•	•	•	•	•	•	•	•	•	•
Greenwich N-200	•	•		•	•	•	•	•	•	•	•	•	•	•	•
Horizont D-100S	•	•		•	•	•	•	•	•	•	•	•	•	•	•
Horizont D-100	•	•		•	•	•	•	•	•	•	•	•	•	•	•
Horizont D-150	•	•		•	•	•	•	•	•	•	•	•	•	•	•
Horizont N-200	•	•		•	•	•	•	•	•	•	•	•	•	•	•
Kallio M-175	•	•		•	•	•	•	•	•	•	•	•	•	•	•
Kyoto D-100	•	•		•	•	•	•	•	•	•	•	•	•	•	•
Kyoto D-150	•	•		•	•	•	•	•	•	•	•	•	•	•	•
Lotus D-100	•	•		•	•	•	•	•	•	•	•	•	•	•	•
Lotus C-150	•	•		•	•	•	•	•	•	•	•	•	•	•	•
Mono D-100XS	•	•		•	•	•	•	•	•	•	•	•	•	•	•
Mono D-100S	•	•		•	•	•	•	•	•	•	•	•	•	•	•
Mono D-100	•	•		•	•	•	•	•	•	•	•	•	•	•	•
Mono D-100L	•	•		•	•	•	•	•	•	•	•	•	•	•	•
Mono D-150	•	•		•	•	•	•	•	•	•	•	•	•	•	•
Mono N-100S	•	•		•	•	•	•	•	•	•	•	•	•	•	•
Mono N-100	•	•		•	•	•	•	•	•	•	•	•	•	•	•
Mono R-100	•	•		•	•	•	•	•	•	•	•	•	•	•	•
Prepstation D-150	•	•		•	•	•	•	•	•	•	•	•	•	•	•
Signus D-100	•	•		•	•	•	•	•	•	•	•	•	•	•	•
Signus D-100L	•	•		•	•	•	•	•	•	•	•	•	•	•	•
Signus D-150	•	•		•	•	•	•	•	•	•	•	•	•	•	•
Signus D-200	•	•		•	•	•	•	•	•	•	•	•	•	•	•
Signus C-150	•	•		•	•	•	•	•	•	•	•	•	•	•	•
Tia D-100	•	•		•	•	•	•	•	•	•	•	•	•	•	•
Tia D-100L	•	•		•	•	•	•	•	•	•	•	•	•	•	•
Waterfall D-100	•	•		•	•	•	•	•	•	•	•	•	•	•	•
Waterfall D-150	•	•		•	•	•	•	•	•	•	•	•	•	•	•
Wembley D-100	•	•		•	•	•	•	•	•	•	•	•	•	•	•
Wembley D-100L	•	•		•	•	•	•	•	•	•	•	•	•	•	•
Wembley D-150	•	•		•	•	•	•	•	•	•	•	•	•	•	•

Die flächenbündige Einbauvariante ist nur für ausgewählte CRISTADUR® Farben Magma, Stone, Bronze und Silverstone erhältlich.

LEGENDE

BESONDERHEITEN SPÜLEN

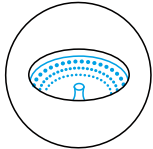

Perfect Drain
Weniger Metall,
mehr Farbe

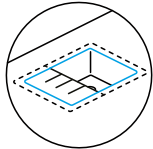

Platzsparend
Kompakte Form

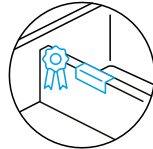

Blickfang
Patentierter
Überlauf

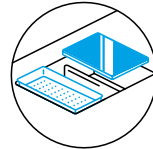

**Smarte
Küchenhelfer**
Funktionales
Zubehör

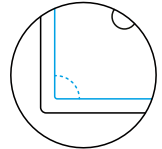

Zeitgemäß
Geradlinig im
Design durch
kleine Radien

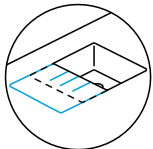

Mehr Platz
Großes Geschirr?
Große Abtropf-
fläche!

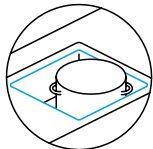

Raumschaffend
Extra Becken-
volumen für
große Töpfe

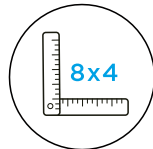

Standardisiert
Konform mit
gängigem
Industriemaß

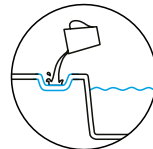

Praktisches Plus
Zusätzlicher,
abgesenkter Ablauf

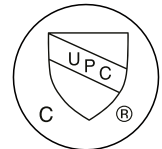

Bewährt
Geprüft und
zertifiziert

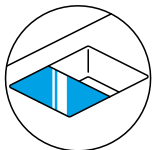

Flächendeckend
Erweiterte
Arbeitsfläche
durch integrier-
bares Schneid-
brett

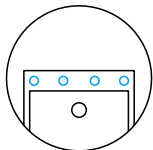

Mehr Auswahl
Zusätzlich
mögliche Loch-
bohrungen

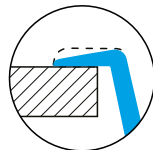

**Fließende
Konturen**
Reinigungs-
freundlich durch
flache Ränder

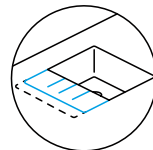

Optimiert
Verkürzte Ab-
tropffläche für
kleine Küchen

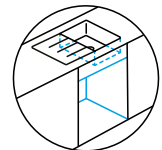

Genügsam
Platzsparend
im Unterschrank

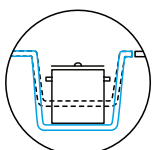

Auf Tauchgang
Tiefes Becken
für hohe Töpfe

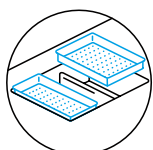

**Für den
Profi-Koch**
Passgenaues
Dampfgarer-
Zubehör



Ausgezeichnet
Preisgekröntes
Design

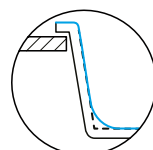

Kurvig
Design setzt auf
große Radien

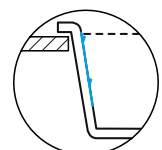

Guter Halt
Stufendesign zum
Einsatz von Zube-
hör in der Spüle

BESONDERHEITEN ARMATUREN & SPÜLMITTELSPENDER



Edelstahl

Langlebig und
hygienisch

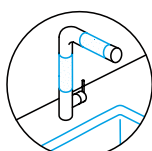

SCHOCK gekleidet

Partiell mit
Quarz-Komposit
ummantelt

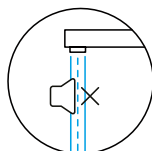

Flüsternd

Ultraleiser
Wasserstrahl

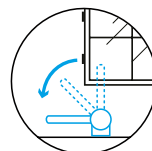

Schafft Platz

Umklappbarer
Körper

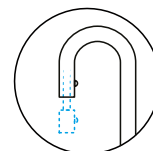

Verborgenes Talent

Versteckte
Ausziehfunktion

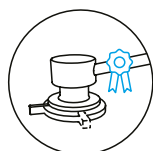

Clever kombiniert

Spülmittelspender und
Drehexzenter in einem

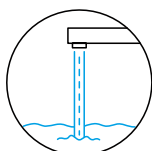

Trocken bleiben

Spritzfreier
Wasserstrahl

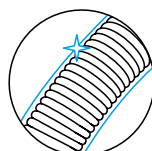

Einfach genial

Reinigungs-
freundlicher
Auslauf durch
geschlossene
Spiralfeder

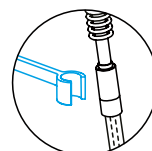

Freiheit

Aushängbarer,
flexibler Auslauf

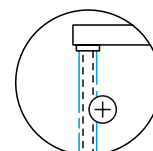

Zeitsparend

Extrastarker
Wasserdurchlauf

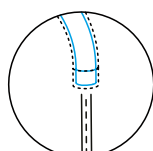

Anmutig

Graziles Design

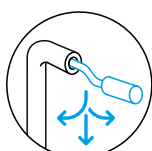

Effizienter arbeiten

Ergonomisches
Design



Jeder Tropfen zählt

Integrierte
Wassersparfunktion

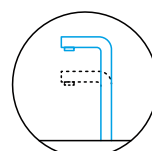

Hoch im Kurs

Hohe Auslauf-
position

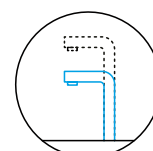

Kompakt

Platzsparendes
Design

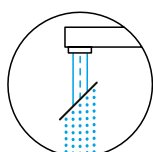

Auswahl

Umschaltmög-
lichkeit zwischen
Strahl- und
Brausefunktion



Gesichert

Eingebauter
Temperatur-
begrenzer



Links wie Rechts

Für Links- und
Rechtshänder
ergonomisch
einbaubar

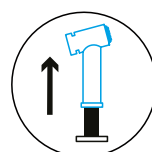

In Aktion

Seitenbrause für
mehr Flexibilität

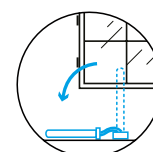

Wendig

Umlegbar
durch Bajonett-
Verschluss

UNIKATCHARAKTER



Unsere Spülen bestehen bis zu 75 % aus natürlichem Quarzsand. Daher kommen auch leichte Farbnuancen, Mattierungen oder Abweichungen der Haptik und Optik zustande, die unser Produkt einzigartig machen. Unsere Produkte und Prozesse unterliegen strengen Kontrollen. Um Sie zu überzeugen, streben wir ständig nach Qualität, Langlebigkeit und Nachhaltigkeit. Wir wollen, dass Sie zufrieden sind – auch im Falle einer Beanstandung.

CHECKLISTE ZUM EINREICHEN EINER BEANSTANDUNG

- Auftrags- oder Rechnungsnummer
- Seriennummer der Spüle auf der Rückseite des Beckens bzw. Seriennummer der Armatur auf dem Anschlusschlauch
- Genaue Beschreibung der Beanstandung
- Aussagekräftige Fotos

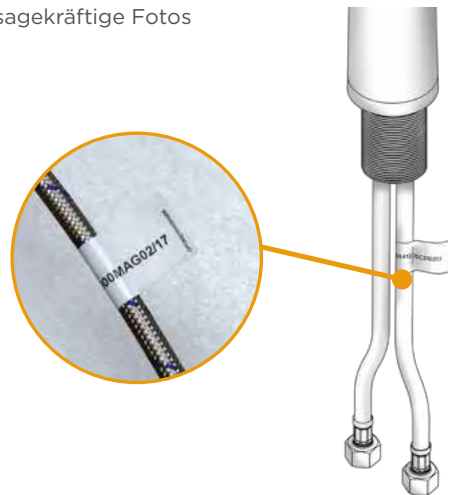
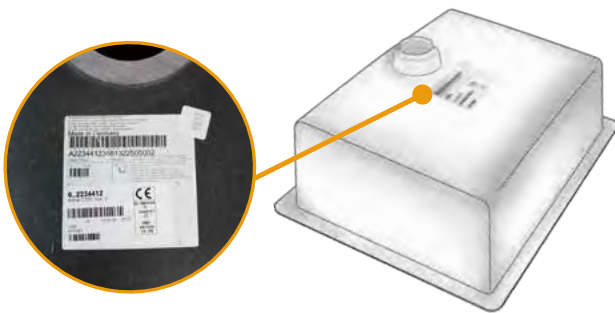

Kontaktieren Sie uns gerne über das Online-Formular unter [schock.de/kontaktformular](https://www.schock.de/kontaktformular) oder schreiben Sie uns eine Email an service@schock.de.

SERVICE

FÜR EIN LANGES SPÜLEN-
UND ARMATURENLEBEN



Hochwertige Produkte brauchen die richtige Liebe und Pflege. Pflegevideos und FAQs finden Sie in unserem Pflegeratgeber unter schock.de/pflegeratgeber

Filmreif – Service-Videos von SCHOCK

Welche Besonderheiten hat mein SCHOCK Produkt, wie wird es eingebaut und welche Hilfsmittel benötigt man? Antworten geben die Service-Videos von SCHOCK. In kurzen Sequenzen werden technische Informationen sowie eine Einbauanleitung vorgestellt:

schock.de/servicevideos



Praktisch – SCHOCK Zubehör- und Ersatzteilshop

Auf der Suche nach SCHOCK Ersatzteilen, Zubehör oder Pflegemitteln? In unserem Ersatzteilshop finden Sie ergänzende Produkte zu Ihrem Spülen- oder Armaturenmodell. Diese können bequem online bestellt werden – am Computer zu Hause oder unterwegs via Smartphone oder Tablet.

shop.schock.de



Geschmeichelt – SCHOCK Pflegemittel

60% aller Arbeiten in der Küche finden an der Spüle statt. Dabei bleibt selten alles sauber. Pflegesubstanzen umgeben die Quarzkomposit-Spülen mit einem besonderen Schutz. In unserem Ersatzteilshop finden Sie speziell entwickelte Pflegemittel, mit denen sich Rückstände effektiv beseitigen lassen:

schock.de/pflegemittel



WWW.SCHOCK.DE



FACHHANDELSKATALOG
WE-0104-21