



SELECTION 2019/20

berbel



Liebe Freunde des hochwertigen Kochens!

Gemeinsam mit dem berbel Team freue ich mich besonders über die ungebrochene Begeisterung unserer Kunden für unsere stilstarken wie funktional überzeugenden Dunstabzugslösungen.

Wir wollen in diesem Jahr auf der area30 wieder neue Produkte in bewährter berbel Tradition zeigen: perfektes Design, geniale Technik und in Summe die schöne Portion des Besonderen. Lassen Sie sich in diesem Jahr von unserer neuen Designlinie ‚Black Edition‘ begeistern. Dieser Trend ist stark!

Gleichzeitig ist berbel der versierte und zuverlässige Partner des Fachhandels. Wir achten sehr genau auf die Anforderungen im Küchenfachgeschäft und können die gesamte Bandbreite an Dunstabzugslösungen, nach oben, unten, seitlich oder hinten, mit einem vollständigen Zubehörprogramm anbieten. Es ist nicht nur das genial effektive berbel Prinzip, das unsere Produkte von anderen unterscheidet, sondern eben auch das emotional zeitlose Design.

Wir wünschen Ihnen und allen Messteilnehmern einen perfekten und erfolgreichen Verlauf und freuen uns darauf, Sie auf unserem Stand begrüßen zu dürfen!

Ihr Karl von Bodelschwingh

Kopffreihaube Ergoline 2: HELLE BEGEISTERUNG Seite 04-07

MATT & SCHWARZ

SCHÖNE

Kopffreihaube Formline:
BLITZSCHNELL BLITZSAUBER Seite 08-09

FORM

HIGHLIGHT

Deckenlifthaube Skyline Edge Individual: ALLES MÖGLICH Seite 10-11

ANZIEHEND

Geführte Umluft: GESCHLOSSENES FILTERSYSTEM Seite 12-13

KRAFT

berbel Prinzip:
PATENTIERTE SAUGKRAFT
Seite 14-15

KRAFTVOLL

Kochfeldabzug Downline Compact:
AN ALLES GEDACHT Seite 16-19

Skyline Familie:
ECHTE STARS Seite 20-23

ÄSTHETIK

MATTSCHWARZ LÄSST KÜCHEN GLÄNZEN

Bei den berbel Dunstabzügen der Black Edition sind moderne Eleganz und industrieller Charme kein Widerspruch, sondern füreinander bestimmt. Design und Technik vereinen sich zu einem unverwechselbaren Stil.

Die Kopffreihaube Formline BKH 90 FO MS markierte zu Jahresbeginn den Auftakt zur Black Edition. Die Designlinie wird nun durch die Ergoline 2 in Mattschwarz erweitert. Alle sichtbaren Edelstahlflächen sind pulverbeschichtet.

Die Lüftungstechnik der berbel Dunstabzüge ist so revolutionär wie einzigartig. Fettfilter, die sich leistungsmindernd auswirken, sucht man vergebens. Die Fettpartikel werden dank Zentrifugalkraft effizient eingesogen, strömungsoptimiert herausgeschleudert und abgeschieden.

Das bedeutet: konstant hohe Saugleistung über die gesamte Lebensdauer. Typisch berbel.



berbel Kopffreihaube Ergoline 2

SCHWARZES DESIGN HELLE BEGEISTERUNG



Die Ergoline 2 gehört zu den berbel Bestsellern. Die neue Variante mit mattschwarzem Korpus und Schacht, ist verfügbar in 90 cm Breite. Ihr Glas ist satiniert und ebenfalls schwarz. Alle sichtbaren Edelstahlflächen sind pulverbeschichtet. Ein echtes Designerstück mit modernster Technik. Die BackFlow-Technologie verhindert eine Kondensatbildung an der Dekorscheibe und erfasst so zuverlässig alle Koch- und Bratdünste. Die schräge Bauweise ist nicht nur ein eleganter Blickfang, sie sorgt vor allem dafür, dass der Kopf frei bleibt und sich die Augen auf das Wesentliche konzentrieren können: das köstliche Essen.

EINFACHES HANDLING

Der Innenraum ist exzellent verarbeitet. Dank integriertem Dämpfungssystem lässt sich die Klappe komfortabel öffnen und schließen. Die innovative Auffangschale ist herausnehmbar und leicht zu reinigen.

STUFENLOS DIMMEN

Die LED-Kochfeldbeleuchtung der Ergoline 2 ist dimmbar. Ihre Farbtemperatur kann ganz einfach und präzise über die Bedienleiste gesteuert werden. Kühler für hellere Küchen. Wärmer für dunklere Küchen. Die indirekte Rückwandbeleuchtung sorgt für eine angenehme Lichtstimmung.

GENAU DIE FARBE GENAU DIE GRÖSSE

Die Ergoline 2 ist als Edelstahlvariante mit Glasdekor in verschiedenen Farbausführungen erhältlich. Auch bei der Größe haben Sie die Wahl: Sechs Breiten sorgen dafür, dass die Ergoline 2 unabhängig von der Küchengröße ein echter Hingucker ist.

BKH 90 EG-2 MS

TECHNISCHE DATEN

Breite, cm	90
Rohranschluss, Ø mm	150
Lüfterleistung freiblasend, m ³ /h	630
Leistungsaufnahme Lüfter [EC], W	170
Leistungsstufen	3+P
Schalldruck höchste Normalstufe, dB(A) ¹	47
Schalleistung höchste Normalstufe, dB(A) ²	59
LED-Kochfeldbeleuchtung, W	14,2
LED-Farbtemperatur, K	2.700 - 6.500
Gewicht netto, kg	32

¹ re20µPa nach EN 60704-2-13 / ² re 1pW nach EN 60704-3

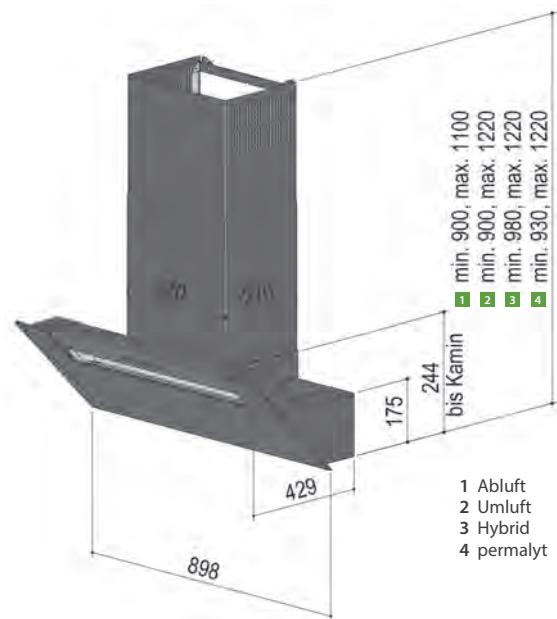

ARTIKELINFORMATIONEN

Bezeichnung	Artikel-Nr.	Preis
BKH 90 EG-2 MS	1040191	EVP 2.645,00 €

Verfügbar ab 15. September 2019

Lieferzeit 4 Wochen

Lieferbare Breiten:

Mattschwarz:	90 cm
Edelstahl/Glasdekor:	60 70 80 90 110 120 cm



SCHÖNE FORM KLARE LINIEN

berbel Kopffreihaube Formline

Die Formline gehört zu den Klassikern der berbel Produktlinie im Segment der Kopffreihauben. Sie ist das Resultat deutscher Ingenieurskunst, von Leidenschaft, bester Qualität, tollem Design, hohem Bedienkomfort und Funktionalität. Die LED-Beleuchtung ist bequem über die Bedienleiste dimmbar. Die Farbtemperatur ist von kühl bis warm einstellbar. Als Edelstahlvariante ist die Formline neben der 90 cm Variante in vier weiteren Breiten erhältlich. Das lässt der individuellen Küchenplanung mehr Freiraum und ermöglicht sogar Planern kleiner Küchen die optimale Wahl des besten Dunstabzugs.

BLITZSCHNELL BLITZSAUBER

Das Öffnen der Unterschale erfolgt dank Dämpfung perfekt kontrolliert und gibt den Blick auf die innovative Auffangschale frei. Diese ist herausnehmbar, was die Reinigung deutlich vereinfacht.

VON SENSORTOUCH BIS ECOSWITCH

Der Korpus der Formline Mattschwarz ist komplett verschweißt, was ihn extrem robust macht. Das elegante Sensor-Touch-Bedienfeld ermöglicht höchsten Bedienkomfort. Der gilt auch für die EcoSwitch-Steuerung, mit der man sehr einfach zwischen Umluft und Abluft wechseln kann. Ganz gleich, für was man sich entscheidet: Dank patentierter Fettabcheidung sorgt berbel für reine Luft in Ihrer Küche.

BKH 90 FO MS

TECHNISCHE DATEN

Breite, cm	90
Rohranschluss, Ø mm	150
Lüfterleistung freiblasend, m ³ /h	630
Leistungsaufnahme Lüfter [EC], W	170
Leistungsstufen	3+P
Schalldruck höchste Normalstufe, dB(A) ¹	47
Schalleistung höchste Normalstufe, dB(A) ²	59
LED-Kochfeldbeleuchtung, W	14,6
LED-Farbtemperatur, K	2.700 - 6.500
Gewicht netto, kg	30

¹ re20µPa nach EN 60704-2-13 / ² re 1pW nach EN 60704-3

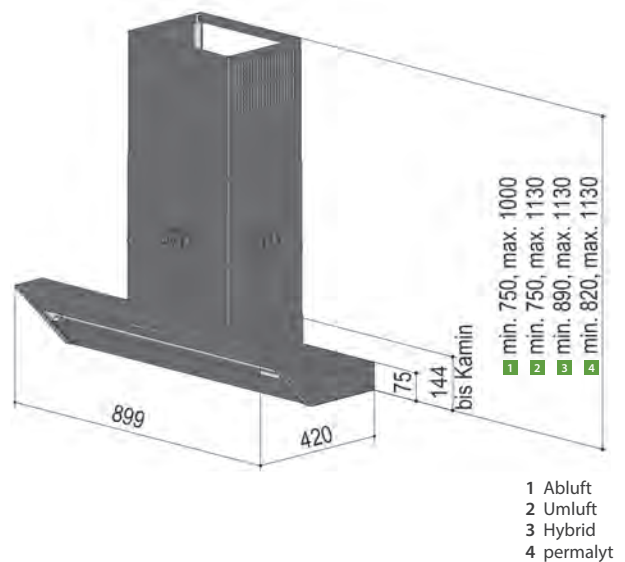

- 1 Abluft
- 2 Umluft
- 3 Hybrid
- 4 permalyt

ARTIKELINFORMATIONEN

Bezeichnung	Artikel-Nr.	Preis
BKH 90 FO MS	1040185	EVP 2.548,00 €

Lieferbar, Lieferzeit 4 Wochen

Lieferbare Breite:

Mattschwarz:	90 cm
Edelstahl:	60 70 80 90 120 cm





EINE HAUBE VIELE MÖGLICHKEITEN

berbel Deckenlifthaube Skyline Edge Individual

Die Skyline Edge Individual begeistert Design-Liebhaber mit besonderem Geschmack durch ihre Einzigartigkeit. Die Frontblenden dieser Deckenlifthaube sind in Material und Farbe frei gestaltbar und können individuell auf bestehende Küchenfronten und das jeweilige Wohnambiente abgestimmt werden. Passend zur Black Edition kann die Skyline Edge Individual mit satiniertem Glas ausgestattet werden. Die Skyline Edge Individual kann per Fernbedienung oder Smartphone gesteuert werden.

SCHWEBENDES FUNKTIONSGENIE

Die Skyline Edge Individual schwebt dank feiner, aber höchst stabiler Seile unter der Küchendecke. Durch die praktische Liftfunktion mit 1.200 mm Höhenspielraum lässt sich je nach Anforderung der optimale Abstand zum Kochfeld einstellen.

DURCHDACHT BIS INS DETAIL

Die Skyline Edge Individual bietet das komplette Spektrum an Lichteffekten: Dimmgrad, Farbtemperatur 2.700 - 6.500 K und RGB-Beleuchtung* lassen sich je nach persönlichem Geschmack und Ambiente wählen. So wird jede Küche zur potenziellen Kochshowbühne.

* mit Aufpreis

BDL SKE-I

TECHNISCHE DATEN

Breite, cm	115
Rohranschluss, Ø mm	-
Lüfterleistung freiblasend, m ³ /h	875
Leistungsaufnahme Lüfter [EC], W	170
Leistungsstufen	3+P
Schalldruck höchste Normalstufe, dB(A) ¹	48
Schalleistung höchste Normalstufe, dB(A) ²	60
LED-Kochfeldbeleuchtung, W	26,7
LED-Farbtemperatur, K	2.700 - 6.500
Gewicht netto, kg	materialabhängig

¹ re20µPa nach EN 60704-2-13 / ² re 1pW nach EN 60704-3

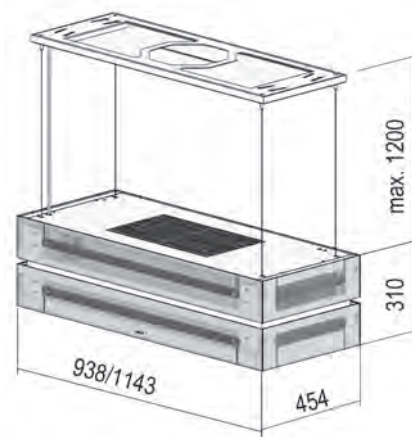

ARTIKELINFORMATIONEN

Bezeichnung	Artikel-Nr.	Preis
BDL 95 SKE-I	1050179	EVP 5.220,00 €
Unterschale Glas Schwarz		

BDL 115 SKE-I	1050182	EVP 5.425,00 €
Unterschale Glas Schwarz		

Lieferbare Breite:	95 115 cm
Ausführung:	Individuell

Sonderausstattung:

Deckenanschluss mit Glasverkleidung			
BDL 95 Schwarz	1050008	EVP	203,00 €
BDL 115 Schwarz	1050010	EVP	203,00 €

Deckenanschluss mit Glasverkleidung und Effektbeleuchtung

BDL 95 Schwarz	1050246	EVP	660,00 €
BDL 115 Schwarz	1050252	EVP	660,00 €

Lieferbar, Lieferzeit 4-8 Wochen

Weitere Farbausführungen der Glas-Unterschale und Deckenanschlüsse verfügbar.



FRONTDEKORE EINFACH PLANEN

Um eine individuelle und exakte Planung der Skyline Edge Individual zu gewährleisten, steht ein Konfigurator unter berbel.de/konfigurator zur Verfügung. Je nach Materialwahl informiert er über die erforderlichen Maße und Stärken und gibt wichtige Montagetipps.

Für die Endfertigung liefert berbel dem Küchenfachhandel den frontlosen Haubenkörper inklusive speziell entwickeltem Trägersystem.



ANZIEHEND ABZIEHEND

berbel geführte Umluft

Drei Modelle, ein Prinzip: Die Einbauhauben Firstline, Firstline Touch und Glassline ermöglichen den Ab- und den Umluftbetrieb. Im Umluftbetrieb wird ein Aktivkohlefilter auf den Luftauslass gesetzt. Dieser bindet die Gerüche bis zu 97 %. Und sorgt so für gefilterte, saubere Luft, die mit der Wärme zurück in den Raum strömt.

UNSER UMLUFTSYSTEM UM LÄNGEN BESSER

Als Alternative zum BUF 125+ hat berbel ein geschlossenes Filtersystem als Schrankeinbau entwickelt. So wird die Umluft zu 100 % zurück in den Raum geführt. Auf dem Lüfterstutzen der Einbauhaube sitzt kein Aktivkohlefilter, sondern ein Umluftfilterkasten. Der wiederum enthält einen Aktivkohle-Umluftfilter. Seine Füllung kann alle 2 Jahre gewechselt werden, ohne dass der Filter getauscht werden muss.

Der neu gestaltete Filter sorgt bei gewohnter Standzeit für weniger Staudruck und mehr Wrasenerfassung. Die Montage ist denkbar einfach, sowohl bei Türen mit Scharnieren, als auch bei Schränken mit Liftbeschlägen und Synchronisationsstreben. Je nach Einbausituation kann der Filter nach vorne und bei scharnierten Türen sogar nach oben entnommen werden. Das Abdeckgitter aus Edelstahl kann sogar werkzeuglos demontiert werden, da es magnetisch gehalten wird. Die gefilterte Luft strömt aus dem Oberschrank in den Raum hinein,



und der Schrankinnenraum kommt gar nicht erst in Berührung mit feuchter Luft. Bei Schrankhöhen mit 500 mm, sitzt das Filtersystem direkt auf dem Lüfterstützen. Ist die Schrankhöhe größer, sitzt auf dem Lüfterstützen ein bauseitig anpassbares Rundrohr, das Lüfterkasten und Filtersystem verbindet.

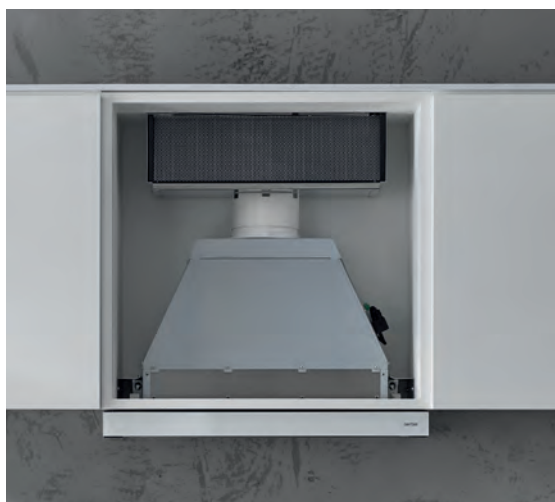

BGU



Einbausituation: scharnierte Türen
Schrankhöhe = 500 mm



Einbausituation: scharnierte Türen
Schrankhöhe > 500 mm
(max. 900 mm)



Einbausituation: mit Liftbeschlag
Schrankhöhe > 560 mm
(max. 960 mm)

ARTIKELINFORMATIONEN

Bezeichnung	Artikel-Nr.	Preis
BGU 125 L	1090036	EVP 285,00 €
- für scharnierte Türen ab Schrankhöhen 500 - 900 mm		
- für Schränke mit Liftbeschlag und Synchronisationsstreben ab Schrankhöhen 560 - 960 mm		
- jeweils inklusive 400 mm Rundrohr Ø 125		

Lieferbar ab 15. September 2019

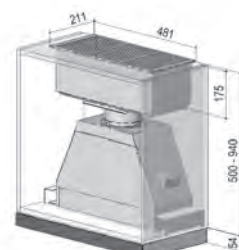
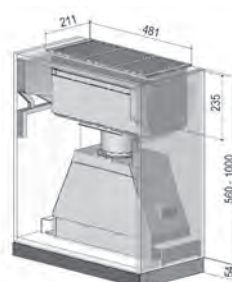



Das berbel Prinzip

PUNKT FÜR PUNKT ÜBERZEUGEND

- Dauerhaft hohe Fettabscheidung
- Leise und energiesparend
- Einfache Reinigung für höchste Hygiene
- Optimale Geruchsbindung im Umluftbetrieb
- Höchster Sicherheitsstandard für Privatküchen
- 5 Jahre Garantie

DAS REZEPT FÜR BESTE LUFT

berbel hat die Funktionsweise des Dunstabzugs mit dem einzigartigen, filterlosen berbel Prinzip revolutioniert. Es ist das ultimative Rezept für beste Dunstabzüge „Made in Germany“. Das berbel Prinzip setzt auf die Kraft der Zentrifuge.

1. Am Anfang steht die Saugkraft. Die Dunstwrassen, die aus Luft, Wasser und Fett bestehen, werden durch einen schmalen Spalt ins Innere der Dunstabzugshaube gesogen.

2. Am Haubeneintritt bekommt die Kraft einen Partner: Geschwindigkeit. Gemeinsam beschleunigen sie die Dunstwrassen. Im Haubeninneren wird alles 2-fach bogenförmig umgelenkt. Dabei entsteht Zentrifugalkraft, besser bekannt als Fliehkraft. Sie schleudert Fette und Öle aus der Luft. Diese werden effektiv abgeschieden und die Luft kann ungehindert weiterziehen.

3. Die Luft kann frei entweichen, Restpartikel werden in einem Capillar Trap erfasst. Dieser ist wie alle entnehmbaren Teile einfach in der Spülmaschine zu reinigen. Das Ergebnis: Eine dauerhaft gleichbleibend hohe Fettabscheidung.



↓
Darstellung der BackFlow-Technologie
anhand der Kopffreihaube Ergoline 2.
Durch die kreislaufartige Sekundärbelüf-
tung bleibt die Dekorfläche stets frei von
Kondensaten.

KOMPAKT KRAFTVOLL KOMFORTABEL

Der Kochfeldabzug Downline Compact ist der Einstieg in das Segment der Kochfeldabzüge mit Zentrifugalkraft. Inspiriert durch den großen Erfolg der Downline wurden die Funktionen des Kochfelds und des Dunstabzugs auf die Anforderungen des mittleren Preissegments angepasst. Die Kochzonenaufteilung wurde überarbeitet. Das Bedienfeld ist bernsteinfarben beleuchtet.

AN ALLES GEDACHT

Das einteilige Einströmgitter der Downline Compact ist leicht abnehmbar und bequem zu reinigen. Zwei leistungsstarke EC-Lüftermotoren lassen sich stufenweise steuern: manuell, halb- und vollautomatisch.

Die Downline Compact ist als Umluft oder als Abluftvariante verfügbar. Je nach Wunsch kann zwischen aufliegendem und flächenbündigem Einbau gewählt werden. Bei aufliegendem Einbau kann der Kochfeldrahmen in Mattschwarz oder Edelstahloptik optional dazu bestellt werden.

BKF DLC

TECHNISCHE DATEN

ABSAUGUNG

Lüfterleistung freiblasend, m ³ /h	2x 650
Leistungsaufnahme Lüfter [EC], W	2x 170
Leistungsstufen	9+P
Schalldruck höchste Normalstufe, dB(A) ¹	60
Schalleistung höchste Normalstufe, dB(A) ²	75

KOCHFELD

Leistungsaufnahme, kw	7,4
Anzahl Kochzonen	4
Anzahl Leistungsstufen	9 + Booster

¹ re20μPa nach EN 60704-2-13 / ² re 1pW nach EN 60704-3

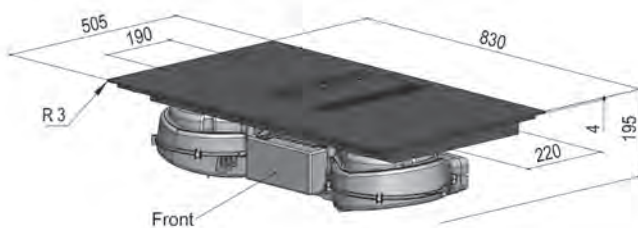

Aufliegendes Kochfeld

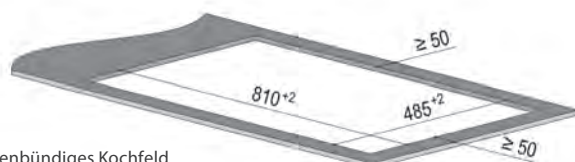

Flächenbündiges Kochfeld

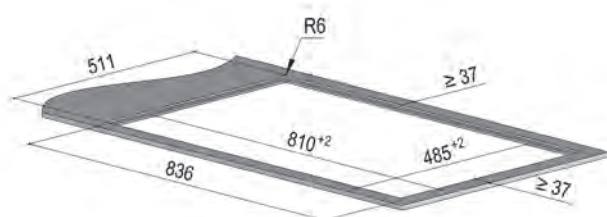

ARTIKELINFORMATIONEN

Bezeichnung	Artikel-Nr.	Preis
BKF 83 DLC-A	1100024	EVP 2.998,00 €
BKF 83 DLC-U	1100025	EVP 3.248,00 €

Lieferbar, Lagerware



berbel Kochfeldabzug Downline Compact



KOCHFUNKTIONEN	BKF 83 DLC
Blitzschnelles Erhitzen	Booster
Ankochautomatik: heizt die Kochzone automatisch mit höchster Leistungsstufe an	X
Warmhaltestufen	70°
Chef Funktion: vorprogrammierte Leistungsstufen für drei Kochzonen	X
Pot Move Funktion: tauscht die Einstellung von zwei Kochzonen	X
Bridge Funktion: schaltet die beiden linken Kochzonen zusammen	
Grill Funktion: Zusammenschaltung beider linker Kochzonen zur Verwendung von Grillplatten	
Timer: einstellbar von 1 – 99 Minuten	X
Zeitähler: zeigt die Betriebszeit der ausgewählten Kochzone an	X
Pause: Unterbrechung und Fortsetzung des Kochvorgangs	X
Recall: Wiederherstellung der zuletzt benutzten Einstellung	X

SICHERHEITS- UND WARTUNGSFUNKTIONEN

Pot Speed Test: Prüfung der Eignung und Effizienz des Kochgeschirrs	
Topferkennung: ist kein Kochgeschirr aufgesetzt oder der Topf nicht geeignet, leuchtet die entsprechende Anzeige	X
Restwärmeanzeige: nach dem Ausschalten leuchtet die Restwärmeanzeige (H)	X
Reinigungsfunktion: zum Reinigen kann das Bedienfeld für 20 Sekunden verriegelt werden	X
Verriegelung der Sensortaste: zur Verhinderung ungewollter Einstellungen während des Kochens	X

FEATURES

Verschiebbarer Powermover zur Leistungssteigerung	
Anschlussmöglichkeit einer externen Lichtquelle	
Betriebsarten: Automatik, Halbautomatik, manuell	X
Entnehmbare Abscheideeinheit für eine leichte Reinigung	X
Leise durch Einsatz zweier EC-Lüftermotoren	X
Wahlweise für Abluft- oder Umluftbetrieb geeignet	X
Flächenbündiger sowie aufliegender Einbau möglich	X
Geführte Umluft mit dem Ausblasgitter-Set möglich	X

berbel Skyline Familie

EIN ECHTER STAR
BRAUCHT SEINE BÜHNE

Durch ihre ausgefallene Ästhetik und ihre raffinierte Technik sind die berbel Deckenlifthauben das Design-Highlight in jeder schönen Küche. Für herausragende Gestaltungsqualität wurde die Skyline Frame mit dem Red Dot Best of the Best 2019 prämiert.

VIELE FEATURES

- Verschiedene Farb- und Designausführungen
- 1.200 mm Liftfunktion für Kopffreiheit und optimalen Abstand zum Kochfeld
- Farbtemperatursteuerung von 2.700 - 6.500 K und Dimmfunktion für individuell schönes Raumambiente und optimales Arbeitslicht
- Steuerung mit moderner, benutzerfreundlicher Fernbedienung
- Edle, hochwertige Deckenanschlussplatte

NEUE SERIENMÄßIGE STEUERUNG

Ab 15. September 2019 lassen sich die Deckenlifthauben serienmäßig per App steuern, so dass man die freie Wahl hat – Fernbedienung oder Smartphone.

AUSSTATTUNGSOPTIONEN*

Eine große Auswahl an Deckenanschlüssen ermöglicht sowohl optische als auch funktionale Ergänzungen.

Für stimmungsvolles Ambientelicht sorgt die umlaufende RGB-Effektbeleuchtung mit wechselnder Farbpalette. Auch für besonders hohe Räume lassen sich die Seile der Skyline individuell verlängern.

* modellabhängig

ARTIKELINFORMATIONEN

Bezeichnung	Artikel-Nr.	Preis ab 01.11.2019
BDL 100 SKF Deckenlifthaube Umluft	1050242	6.668,00 €
BDL 120 SKF Deckenlifthaube Umluft	1050243	6.898,00 €
BDL 140 SKF Deckenlifthaube Umluft mit Regal, re+li	1050244	7.248,00 €
BDL 160 SKF Deckenlifthaube Umluft mit Regal, re+li	1050245	7.468,00 €

Lieferbar, Lieferzeit 4 Wochen



reddot award 2019
best of the best

berbel Skyline Familie



Deckenlifthaube Skyline

Lieferbare Breiten

95 | 115 cm

Ausführung

Schwarz
Weiß
Silbermetallic
Sonderfarbe

Deckenlifthaube Skyline Edge

Lieferbare Breiten

95 | 115 | 135 | 180 cm

Ausführung

Schwarz
Weiß
Silbermetallic*
Sonderfarbe

*nicht für Breite 180 cm



berbel

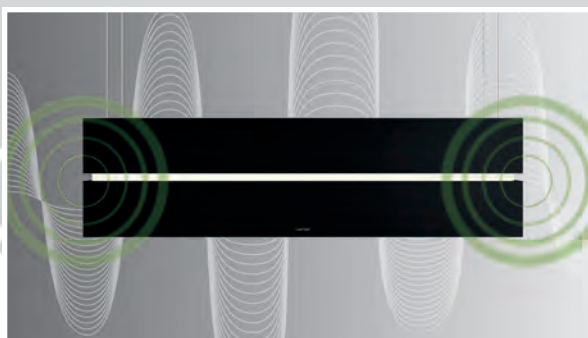

Deckenlifthaube Skyline Edge Sound

Lieferbare Breiten

135 cm

Ausführung

Schwarz
Weiß
Silbermetallic
Sonderfarbe

Deckenlifthaube Skyline Edge Individual

Lieferbare Breiten

95 | 115 cm

Ausführung Unterschale

Schwarz
Weiß
Silbermetallic
Sonderfarbe





Deckenlifthaube Skyline Edge Light

Lieferbare Breiten

95 | 115 cm

Ausführung

Schwarz
Weiß
Silbermetallic
Sonderfarbe

Deckenlifthaube Skyline Frame

Lieferbare Breiten

100 | 120 cm

Ausführung

Rauchglas mit umlaufendem Rahmen aus Quadratrohr

Lieferbare Breiten

140 | 160 cm

Ausführung

Rauchglas mit umlaufendem Rahmen aus Quadratrohr und modernem Regal (rechts und links mit Glasboden und -deckel)



Deckenlifthaube Skyline Round

Lieferbare Breiten

Ø 60 cm

Ausführung

Schwarz
Weiß
Sonderfarbe



berbel Ablufttechnik GmbH | Sandkampstraße 100 | 48432 Rheine
Tel.: +49 5971 80 80 9-0 | Fax: + 49 5971 80 80 9-10 | www.berbel.de | info@berbel.de

Fachhandelsprospekt. Irrtümer und technische Änderungen vorbehalten. WEEE-Reg.-Nr.: 59614689

